



Tabela de preços 2026

BLUEEVOLUTION





BESUNENGY
SOLAR & HEATING SYSTEMS

CONTACTOS GERAIS

Sede / Headquarters' address

Centro Empresarial e Industrial de Loulé, Lote 7B
8100-302 Loulé

Tel. +351 289 422 119

Email: geral@be-sunengy.pt

Delegação de Faro / Faro branch address

Rua José de Brito Júnior, n.º12 A
Campinas de Faro - Chelote
8005 - 442 Faro

Tlm +351 914 318 158

Email: geral@be-sunengy.pt

Sales Manager Sul

João Nunes

Tlm. 914 318 170 | **Tel.** 289 422 119

jnunes@be-sunengy.pt

Deptº Comercial Sul

José Luis Silva

Tlm. 911 996 826

vendas@be-sunengy.pt

Deptº Comercial Lisboa e Margem Sul

Miguel Ângelo Silva

Tlm. 965 537 996

msilva@be-sunengy.pt

Deptº Técnico

Ricardo Mestre

Tlm. 964 124 737 | **Tel.** 289 422 119

rmestre@be-sunengy.pt

Duarte Ramalho

Tlm. 927 609 387 | **Tel.** 289 422 119

dramalho@be-sunengy.pt

Paulo Silva

Tlm. 960 137 401 | **Tel.** 289 422 119

service@be-sunengy.pt

Delegação da Maia / Maia branch address

Centro Empresarial do Castelo da Maia IIª Fase
Rua Manuel Assunção Falcão, n.º 471

4475-041 Maia

Tel. +351 229 862 011

Email: dmaia@be-sunengy.pt

Sales Manager Norte

Luis Simões

Tlm. 961 795 466 | **Tel.** 229 862 011

lsimaes@be-sunengy.pt

Deptº Comercial Norte

Fábio Dias

Tlm. 962 449 894

fdias@be-sunengy.pt

Deptº Comercial Norte

Tiago Alves

Tlm. 913 808 547

talves@be-sunengy.pt

Índice

Purificadores de Ar Residencial	2
Purificadores de Ar Comercial	4

Ar Condicionado

Gama Doméstica	5
▪ Unidades Murais	8
▪ Unidade de condutas de Baixo Perfil	16
▪ Unidades tipo Chão	17
▪ Unidades Mono Split	18
▪ Unidades Multi Split e Mini VRV	20
▪ Unidades Multi Split Sensira	23
▪ Daikin Onecta	26
▪ Opcionais	27
Gama Comercial / Industrial	25
▪ Madoka Plus NOVO	28
▪ Sky Air	29
▪ Conjuntos assimétricos	39
▪ Acessórios	43
▪ Daikin Cloud Plus	44

Tecnologia Mista

▪ Multi +	48
▪ Gama Multi+ com Hidrobox BREVEMENTE	50

Aquecimento

Bombas de calor AQS + Climatização

▪ Daikin Altherma 4 H (4-6-8) NOVO	54
▪ Daikin Altherma 4 H (6-8-10-12-14)	56
▪ Daikin Altherma 3 H HT	58
▪ Acessórios Alta Temperatura	60
▪ Daikin Altherma 3 R (4-6-8)	62
▪ Daikin Altherma 3 R (11-14-16)	64
▪ Daikin Altherma 3 M (4-6-8)	66
▪ Daikin Altherma 3 M (9-11-14-16)	67
▪ Daikin Altherma 3 R F Mini	68
▪ Daikin Altherma 3 GEO	69
▪ Daikin Altherma 3 WS	70
▪ Acessórios Baixa temperatura	72

Emissores Térmicos / Controlo

▪ Daikin Altherma HPC (Convetores)	74
▪ Daikin Altherma UFH (Piso Radiante)	76
▪ Controlo Multizona sem fios	78
▪ Controlo Multizona com fios	79

Bombas de calor AQS

▪ Daikin Altherma 3 R F Mini	80
▪ Daikin Altherma M AQS	81

Soluções a Gás

▪ Daikin Altherma 3 CW	82
------------------------	----

DESCONTOS COMERCIAIS

PÁGINAS	CATEGORIA
Pág. 3-4	A
Pág. 8-140	B *

* Excepção Sensor QAI Pág. 94.

Depósitos para produção de AQS

▪ Depósitos AQS pressurizados	83
▪ Depósitos AQS despressurizados ECH ₂ O	86

Sistemas solares térmicos

▪ Daikin Altherma ST	88
----------------------	----

Ventilação

▪ Daikin Air Sense Pro +	94
▪ Unidades de ventilação DUCO NOVO MODELO	96
▪ VAM-J8	101
▪ Módulo DX - EKVDX-A	102
▪ VKM-JM NOVIDADE	103
▪ Cortinas de ar Biddle	104
▪ Daikin ERA NOVIDADE	105
▪ Opcionais	107

Unidades de Tratamento de Ar

Resumo da Gama

▪ UTA Compact R NOVO	108
▪ UTA Compact T	109
▪ UTA Compact L	111
▪ UTA Modular R	113
▪ UTA Modular P	115
▪ UTA Modular R	116
▪ RoofTops	117

Chillers

Gama Residencial / Comercial

▪ Chillers / Bomba de Calor a R-32	120
▪ Sistemas Cascata	121
▪ Bomba de calor 70°C - R454c	124
▪ Bomba de Calor 75°C - R-290 NOVO	125
▪ Chiller scroll	126
▪ Chiller / Bomba de calor multi-scroll	127
▪ Chiller água-água	128
▪ Chiller água-água	129

Ventilo-convetores

Resumo da gama

▪ Ventilo-convetores BLDC	130
▪ Ventilo-convetores On/Off	131
▪ Ventilo-convetores Tipo Cassete	134
▪ Ventilo-convetores Tipo Mural NOVO	137
▪ Ventilo-convetores Tipo Mural NOVO	139

Daikin R-Cycle	140
----------------	-----

Combinações possíveis/ Multi Split	141
------------------------------------	-----

Ícones / Vantagens	149
--------------------	-----

Termos e condições gerais	150
---------------------------	-----

Respire ar saudável e humidificado com os purificadores de ar Daikin

Ar puro, porque nos preocupamos



Purificação do ar:
MC55W

Ar puro e humidificação em um:
MCK555A

Eficácia comprovada contra vírus respiratórios (entre outros, contra o coronavírus humano HCoV-229E) atestada pelo Instituto Pasteur de Lille*

99.98%

do **coronavírus** eliminado
em **2.5 minutos***.

Segundo os testes realizados nos laboratórios do Instituto Pasteur de Lille, os purificadores de ar da Daikin eliminam mais de **99,98%** do coronavírus humano HCoV-229E em **2,5 minutos***. Este vírus é da mesma família do SARS-CoV-2, o coronavírus responsável pela pandemia de COVID-19.



Estas unidades também foram avaliadas como tendo uma eficácia de 99,93% contra o vírus H1N1 em 2,5 minutos*. O H1N1 é o vírus que causa a gripe comum.

Isto significa que os purificadores de ar da Daikin são uma medida adicional no combate às doenças respiratórias. A eficácia do purificador compacto "plug-and-play" é alcançada através de uma combinação do filtro HEPA eletrostático de alto desempenho, que captura o vírus, seguido por uma intensa exposição à tecnologia patenteada Flash Streamer da Daikin, que remove o vírus. Desta forma, pode contribuir fortemente para a redução do risco de transmissão de vírus respiratórios.

* Resultados detalhados do teste por tipo de purificador do ar da Daikin:

- > O aparelho MCK55WWM da Daikin (nome comercial MCK55W), testado pelo Instituto Pasteur de Lille, elimina 99,996% do coronavírus humano HCoV-229E em 2,5 minutos em funcionamento com velocidade 'turbo' em condições laboratoriais (em câmara estanque ao ar com volume interior de 0,47 m³, sem renovação do ar). O coronavírus humano HCoV-229E é diferente do vírus responsável pela COVID-19, o SARS-CoV-2, mas pertence à mesma família dos coronavírus.
- > O aparelho MC55WWM da Daikin (nomes comerciais MC55W/VB), testado pelo Instituto Pasteur de Lille, elimina 99,98% do coronavírus humano HCoV-229E em 2,5 minutos em funcionamento com velocidade 'turbo' em condições laboratoriais (em câmara estanque ao ar com volume interior de 1,4 m³, sem renovação do ar). O coronavírus humano HCoV-229E é diferente do vírus responsável pela COVID-19, o SARS-CoV-2, mas pertence à mesma família dos coronavírus.
- > O aparelho MCK55WWM da Daikin (nome comercial MCK55W), testado pelo Instituto Pasteur de Lille, elimina 99,986% do vírus influenza A do subtipo H1N1 em 2,5 minutos em funcionamento com velocidade 'turbo' em condições laboratoriais (em câmara estanque ao ar com volume interior de 0,47 m³, sem renovação do ar).

Três passos para decompor substâncias nocivas

① Retorno potente

Três zonas distintas para um retorno de ar mais eficaz.



② Captação eficaz dos poluentes

Capta eficazmente o pó e poluentes através de um filtro HEPA eletrostático. Remove 99,97% das partículas finas de 0,3µm.



③ Decomposição

Utiliza a tecnologia Streamer da Daikin para decompor, oxidativamente, as substâncias nocivas retidas no filtro.



Sem custos de manutenção durante pelo menos **10 anos**



(Incluído)



(Incluído)



(Incluído)



Modelo		MC30Y	MC55W	MCK555A	MCK70ZH	MCK70ZW	MC80Z	
Preço s/IVA		202,44 €	300,00 €	486,99 €		617,07 €	511,38 €	
Função	Purificação do Ar	✓	✓	✓		✓	✓	
	Humidificação	-	-	✓		✓x2	-	
Tecnologia	Streamer	✓	✓	✓		✓	✓	
	Íons de Plasma Activos	-	✓	✓		✓	✓	
Filtros	Filtro HEPA eletrostático (dura 10 anos)	✓	✓	✓		✓	✓	
	Filtro Desodorizante (não requer substituição)	✓	✓	✓		✓	✓	
	Pré-filtro (não requer substituição)	✓	✓	✓		✓	✓	
	Filtro de Humidificação (dura 10 anos)	-	-	✓		✓	-	
Sensores	Pó / PM2.5	-	✓	✓		✓	✓	
	Odor	-	✓	✓		✓	✓	
Modo	Auto	-	✓	✓		✓	✓	
	Noturno	✓	-	-		-	-	
	Econo	-	✓	✓		✓	✓	
	Anti-Pólen	-	✓	✓		✓	✓	
Especificação	Humidificação	-	-	✓		✓	-	
	Área aplicável (JEM1467)*	m ²	23	41		48	62	
	Área aplicável (NRCC-54013-2011)**	m ²	46	82		96	124	
	Caudal de Ar	m ³ /h	180/120/60	330/192/120/66	330/192/120/54	420/210/132/84	480/210/132/84	
	Nível pressão sonora (min.)	dB(A)		19	20	18	19	
	CADR	m ³ /h	180	320		375	480	
	Dimensão (Alt. x Larg. x Prof.)	mm	450x270x270	500x270x270	700x270x270	760x315x315	630x315x315	
	Peso	kg	5,8	6,8	9,5	12,5	9,8	
	Conetividade (App Onecta)		-	-	-	✓	✓	✓

* A área da divisão aplicável indica o espaço onde uma determinada quantidade de partículas de pó pode ser removida em 30 minutos. (JEM 1467).

** Convertido para as normas NRCC dos valores de teste em conformidade com JEM1467.



Astropure 2000

Purificador de ar para aplicações comerciais

- › Para áreas onde é necessário um desempenho de filtragem adicional e de alta eficiência.
- › Caudal de ar até 2000 m³/h
- › Filtro HEPA H14 de acordo com a EN1822
- › Opções pré-filtro até ISO Coarse 70%
- › A construção de parede dupla isolada proporciona um funcionamento silencioso até 35 dB(A)
- › Facilidade de instalação, funcionamento e manutenção num sistema totalmente autónomo
- › Versatilidade de aplicação para áreas até 200 m²



Aplicações



Escolas e universidades



Edifícios comerciais



Cuidados de saúde



Hotelaria



Lojas e centros comerciais

Modelo	Standard		Opções		Preço s/ IVA
	Filtro HEPA (H14)	UV	Ecrã LCD *	Filtro carvão ativo	
BR00000554	✓	—	—	—	3.335 €
BR00000676	✓	—	✓	✓	3.980 €

* Fácil acesso e configuração.

Filtragem em 2 fases de elevada eficiência

Pré-filtro standard

Todas as unidades são fornecidas com um pré-filtro, prolongando a vida útil do filtro e protegendo o filtro HEPA instalado.

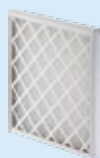

RedPleat - 4531002424

- › Fornecido com BR00000554/749
- › ISO 16890: ISO Coarse 70%
- › Disponível com meio com tratamento antimicrobiano (RedPleat ULTRA)



RedPleat Carb - 4139002424

- › Fornecido com BR00000676/751
- › ISO 16890: ISO Coarse 65%
- › Remove eficazmente os odores desagradáveis

Filtro principal

O filtro HEPA inclui um meio de filtragem eFRM que combina uma eficiência ultra-alta e carga de partículas para remover 99,99% de pó, pólen, bolor, bactérias, vírus e partículas suspensas no ar com um tamanho igual ou superior a 0,3 microns.

AstroCel III - 1493299990

- › Eficiência de filtragem H14 de acordo com a EN 1822
- › Configuração do filtro em V, combinado com um meio de microvidro, caudal superior e menor queda de pressão possível em comparação com os filtros HEPA de caixa tradicional
- › Compatível com Discrete Particle Counter (DPC) e com os métodos de teste fotométricos conforme permitido pelo acesso e a instrumentação



Saiba como combinar o **Purificador de Ar AstroPure** com o **Daikin Air Sense Pro+** para uma análise contínua da qualidade do ar interior, assegurando permanentemente um ambiente limpo e puro!

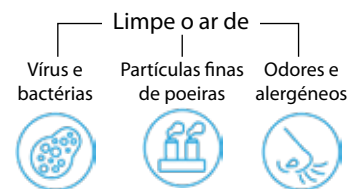



A nossa gama split

Ururu Sarara **Ururu Sarara**
FTXZ-N



(Opcional)

		15 20 25 35 42 50 60 70
Arrefecimento	Aquecimento	Split

Único equipamento de aplicação residencial, que permite Climatização, Humidificação, Desumidificação, Ventilação e Purificação do ar

- › **Ventilação:** insuflação forçada de 30 m³/h, pode renovar o ar numa divisão de área superior a 26 m² em menos de duas horas sem perdas térmicas!
- › **Humidificação:** A função de humidificação inteligente do sistema Ururu Sarara para garantir os 30% a 60% de humidade. Humidade retirada da atmosfera e introduzida no interior através de roda térmica, dentro de certos limites de operação.
- › **Desumidificação:** Dentro de certos limites de operação, o excesso de humidade é transferido para fora da divisão, mantendo uma temperatura uniforme e exigindo menor consumo de eletricidade.
- › **Limpeza Automática do filtro:** O filtro com auto-limpeza permite manter um caudal de ar constantemente estável e o que reduz o consumo de energia em cerca de 25%.

Daikin Emura
FTXJ-AW9/AS9/AB9



(Incluído)

		15 20 25 35 42 50 60 70	15 20 25 35 42 50 60 70	15 20 25 35 42 50 60 70
Arrefecimento	Aquecimento	Split	Multi Split	VRV IV - 2 Tubos

- › Gama Daikin Emura vem preparada para o Daikin Cloud Service (DCS) Residencial: possibilita ao Instalador o controlo e parameterização do equipamento à distância bem como a visualização de 36 parâmetros do D-Checker registados nos dois últimos meses de funcionamento da máquina.
- › Design que fala por si: Fusão de design icónico e excelência de engenharia com um acabamento elegante em preto, branco cristal mate ou prateado
- › Excelente qualidade do ar graças ao superior sistema de purificação Daikin Flash Streamer* e ao filtro de purificação do ar em apatite de titânio fotocatalítico que remove as impurezas no ar e decompõe eficazmente os odores
- *A tecnologia Flash Streamer não se destina a ser utilizada para efeitos médicos.
- › Funcionamento silencioso: o nível de pressão sonora chega aos 19 dBA
- › Efeito Coanda: em modo arrefecimento projeta o ar frio junto ao teto para que a divisão arrefeça suavemente sem o efeito de correntes de ar. Em modo aquecimento projeta o ar junto à parede até ao chão para que o ar quente suba homogeneamente sem se sentir a deslocação do ar.

Stylish
C/FTXA-CW/S/B
C/FTXA-DL/P/G/Y/C

stylish



NOVIDADE:
5 novas cores*



(Incluído)

		15 20 25 35 42 50 60 70	15 20 25 35 42 50 60 70	15 20 25 35 42 50 60 70
Arrefecimento	Aquecimento	Split	Multi Split	VRV IV - 2 Tubos

- › **NOVIDADE: mais 5 versões de painel frontal disponíveis!**
- › Gama Stylish vem preparada para o Daikin Cloud Service (DCS) Residencial: possibilita ao Instalador o controlo e parameterização do equipamento à distância bem como a visualização de 36 parâmetros do D-Checker registados nos dois últimos meses de funcionamento da máquina.
- › Excelente qualidade do ar graças ao superior sistema de purificação Daikin Flash Streamer*
- *A tecnologia Flash Streamer não se destina a ser utilizada para efeitos médicos.
- › Filtro de ar tratado com uma substância ativa (Ionpure), para capturar, reduzir e remover mais de 99% de bactérias e vírus.
- › Design compacto e moderno disponível em 4 cores, adequando-se a diferentes decorações
- › Elevadas poupanças energéticas com eficiência energética até A+++ em arrefecimento e aquecimento
- › Efeito Coanda: em modo arrefecimento projeta o ar frio junto ao teto para que a divisão arrefeça suavemente sem o efeito de correntes de ar. Em modo aquecimento projeta o ar junto à parede até ao chão para que o ar quente suba homogeneamente sem se sentir a deslocação do ar.

* Os acabamentos são concebidos para se assemelharem a texturas naturais e não são feitos de madeira, pele ou tecido reais.

Perfera perfera
CTXM15A
FTXM-A



C/FTXM-A



		15 20 25 35 42 50 60 70	15 20 25 35 42 50 60 70	15 20 25 35 42 50 60 70	15 20 25 35 42 50 60 70
Arrefecimento	Aquecimento	Split	Multi Split	VRV IV - 2 Tubos	Sky Air Alpha

- › Gama Perfera vem preparada para o Daikin Cloud Service (DCS) Residencial: possibilita ao Instalador o controlo e parameterização do equipamento à distância bem como a visualização de 36 parâmetros do D-Checker registados nos dois últimos meses de funcionamento da máquina.
- › O filtro de ar foi tratado com uma substância ativa (lonpure), para capturar, reduzir e remover mais de 99% de bactérias e vírus.
- › Os dois flaps criam um ângulo preciso, para tornar o fluxo de ar mais estreito. Isto aumenta a velocidade do ar, para assegurar que chega mais longe. Flaps orientados para cima em arrefecimento e para baixo em aquecimento asseguram a distribuição perfeita da temperatura sem correntes de ar
- › Todas as unidades da série A, têm a mesma dimensão desde a capacidade 15 à 50: AxLxP (mm): 298x804x252
- › Sensor de movimento de 2 áreas: O caudal de ar é enviado para uma área que não aquela em que a pessoa se encontra de momento. A deteção é efetuada em 2 direções: esquerda e direita. Caso não sejam detetadas pessoas, a unidade irá comutar automaticamente para a definição de poupança de energia.
- › O modo Econo reduz o consumo de energia e evita a sobrecarga

- dos circuitos elétricos quando também estão a ser utilizados outros eletrodomésticos. Ao ativar o modo Econo, a potência de funcionamento máxima e o consumo de energia são reduzidos em cerca de 30%.
- › Modo noturno: Para o ajudar a dormir com um maior conforto, o modo noturno da Daikin impede o sobreaquecimento ou sobrefrefecimento durante a noite. A unidade irá definir gradualmente a temperatura para 2°C abaixo no modo aquecimento e 0,5°C acima no modo arrefecimento. Isto mantém a temperatura ambiente agradável e estável até o equipamento desligar evitando mudanças repentinas que possam perturbar o sono.
- › Flash Streamer: utilizando eletrões para desencadear reações químicas com as partículas suspensas no ar, o Flash Streamer remove os alergénios, tais como pólen e alergénios fúngicos, eliminando odores desagradáveis e proporcionando um ar melhor e mais limpo. Além disso, o filtro desodorizante de apatita de titânio trabalha arduamente para combater odores como o do fumo de tabaco e de animais de estimação.

Comfora comfora
FTXP-N(9)



Ligação a Multi até 5 portas!
Para capacidade 20/ 25/ 35



		15 20 25 35 42 50 60 70	15 20 25 35 42 50 60 70
Arrefecimento	Aquecimento	Split	Multi Split (ligação até 5 portas)

- › Gama Comfora vem preparada para o Daikin Cloud Service (DCS) Residencial (capacidades 20 a 50): possibilita ao Instalador o controlo e parameterização do equipamento à distância bem como a visualização de 36 parâmetros do D-Checker registados nos dois últimos meses de funcionamento da máquina.
- › O painel frontal elegante e discreto funde-se facilmente na parede

- e combina com todas as decorações
- › Filtro de purificação do ar e remoção de alergénios melhorado: capta alergénios como pólen e ácaros
- › O caudal de ar 3-D combina a oscilação automática vertical e horizontal beneficiando desta forma a circulação do ar tratado pela divisão.

Sensira sensira
C/FTXF-F



		15 20 25 35 42 50 60 70	15 20 25 35 42 50 60 70
Arrefecimento	Aquecimento	Split	Multi Split (série CTXF com ligação à gama Multi 2/3MXF)

- › O adaptador wifi para ligação à App Onecta passa a vir incluído de série!
- › O painel frontal plano e elegante funde-se facilmente com qualquer decoração interior, para além de ser mais fácil de limpar

- › A função "auto-swing" vertical, movimenta as alhetas de insuflação para cima e para baixo para assegurar uma distribuição eficiente da temperatura e velocidade do ar no espaço a climatizar

Unidade de Conduas de Baixo perfil FDXM-F9



(Opcional)

		15 20 25 35 42 50 60 70	15 20 25 35 42 50 60 70	15 20 25 35 42 50 60 70
Arrefecimento	Aquecimento	Split	Multi Split	Mini VRV

- › Instalação discreta no teto: apenas são visíveis as grelhas de retorno e de descarga
- › Dimensões compactas, pode ser facilmente instalada em tetos falsos com alturas de apenas 240 mm
- › A pressão estática externa até 40 Pa facilita a utilização da unidade

- › com condutas de diferentes comprimentos
- › Flexibilidade: retorno do ar pode ser feito por baixo ou por trás

Perfera de Chão FVXM-B

perfera
DE CHÃO



(Incluído)

		15 20 25 35 42 50 60 70	15 20 25 35 42 50 60 70	15 20 25 35 42 50 60 70
Arrefecimento	Aquecimento	Split	Multi Split	VRV IV - 2 Tubos

- › Gama Perfera de chão vem preparada para o Daikin Cloud Service (DCS) Residencial: possibilita ao Instalador o controlo e parameterização do equipamento à distância bem como a visualização de 36 parâmetros do D-Checker registados nos dois últimos meses de funcionamento da máquina
- › Design contemporâneo e atrativo

- › 3 funções de aquecimento exclusivas: boost de calor, piso radiante, heat plus
- › Dupla descarga de ar para melhor distribuição do caudal de ar
- › Qualidade do ar interior garantida com o Flash Streamer
- › Muito silencioso: apenas 19 dBA quando trabalha em modo silencioso

	Odores	Alergénios	Pó	Virús, fungos e bactérias
Flash Streamer	✓	✓	-	-
Filtro desodorizante de apatita de titânio	✓	-	-	-
Filtro prateado de purificação de ar e de remoção de alergénios	-	✓	✓	-
Filtro de Ar	-	-	✓	-
Filtro de Auto-limpeza	-	-	-	-
Filtro Ionpure	-	-	✓	✓

	Flash Streamer	Filtro desodorizante de apatita de titânio	Filtro prateado de purificação de ar	Filtro de Ar	Filtro de Ar Estático com tratamento anti-viral e antibacteriano Ionpure	Filtro de Auto-Limpeza
Ururu-Sarara	•	•	-	-	-	•
Emura	•	•	•	•	-	-
Stylish	•	•	•	-	•	-
Perfera	•	•	•	-	•	-
Comfora	-	•	•	•	-	-
Sensira	-	•	-	•	-	-

Unidade Mural Ururu Sarara

**Ururu
Sarara**



FTXZ-N

ARC447A1
(comando por
infravermelhos incluído)BRP069B42
(controlador Wi-Fi
para App opcional)

red dot design award
winner 2013



			SB.FTXZ25N	SB.FTXZ35N	SB.FTXZ50N	
Preço s/IVA do conjunto			2.515 €	2.660 €	3.625 €	
MODELOS			FTXZ25N	FTXZ35N	FTXZ50N	
			RXZ25N	RXZ35N	RXZ50N	
Potência de arrefecimento	Min./Nom./Máx.	kW	0,6/2,5/3,9	0,6/3,5/5,3	0,6/5,0/5,8	
Potência de aquecimento	Min./Nom./Máx.	kW	0,6/3,6/7,5	0,6/5,0/9,0	0,6/6,3/9,4	
Eficiência sazonal (de acordo com EN14825)	Arrefecimento	Etiqueta Energética	A+++			
		P _{design}	kW	2,50	3,50	5,00
		SEER		9,54	9,00	8,60
	Consumo anual de energia		kWh/a	92	136	203
	Aquecimento (Clima moderado)	Etiqueta Energética	A+++			
		P _{design}	kW	3,50	4,50	5,60
SCOP			5,90	5,73	5,50	
Consumo anual de energia		kWh/a	831	1.100	1.427	
Dimensões unidade interior		Alt x Larg x Prof [mm]	295 x 798 x 372			
Dimensões unidade exterior		Alt x Larg x Prof [mm]	693 x 795 x 300			
Comprimento máximo		L[m]	10			
Desnível máximo		H[m]	8			
Diâmetro de tubagem		(Liq./Gás) [mm]	6,4/9,5			

* Esta unidade necessita obrigatoriamente da instalação de uma tubagem para admissão de ar humidificado do exterior (tubagem com 8m fornecida com a unidade).

Acessórios	Descrição	Preço s/ IVA
BRP069B42	Controlador Wi-Fi para App	80 €
BRC073 ⁽¹⁾	Comando por cabo	205 €
BRCW901A03	Cabo adicional 3m para BRC073	25 €
BRCW901A08	Cabo adicional 8m para BRC073	40 €
KRP413A1S	Adaptador para ligação de contacto aberto normal/contacto de impulso	285 €
KPMH974B43	Tubagem para admissão de ar humidificado do exterior (10m)	220 €
KRP928A2S	Adaptador de interface para DIII-net	320 €
KLIC-DDV3	Interface KNX	310 €
RTD-RA	Interface Modbus	240 €

(1) Necessário cabo adicional BRCW901A03 (3m) ou BRCW901A08 (8m).

ESQUEMA ELÉTRICO

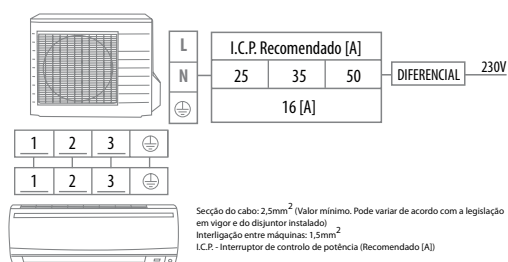

LIMITES DE FUNCIONAMENTO

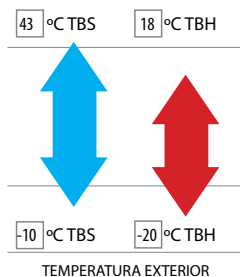

ESQUEMA FRIGORÍFICO

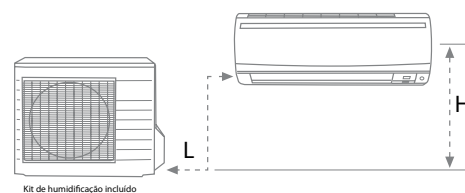



Gratuito durante todo o período de garantia!



FTXJ-AB9



FTXJ-AS9



FTXJ-AW9



ARC488A1K/S/W
(comando por infravermelhos incluído)



(controlador Wi-Fi para App incluído)



reddot winner 2022



	SB.FTXJ20AW9	SB.FTXJ25AW9	SB.FTXJ35AW9	SB.FTXJ42AW9	SB.FTXJ50AW9
Branco Preço s/IVA do conjunto	1.595 €	1.665 €	1.905 €	2.445 €	2.835 €
Prateado e Preto Preço s/IVA do conjunto	1.730 €	1.810 €	2.065 €	2.540 €	2.970 €

MODELOS	unidade interior		unidade exterior					
			FTXJ20AW9/AS9/AB9 RXJ20A9	FTXJ25AW9/AS9/AB9 RXJ25A9	FTXJ35AW9/AS9/AB9 RXJ35A9	FTXJ42AW9/AS9/AB9 RXJ42A9	FTXJ50AW9/AS9/AB9 RXJ50A9	
Potência de arrefecimento	Mín./Nom./Máx.	kW	1.3/2.0/2.6	1.3/2.5/3.2	1.4/3.4/4.0	1.7/4.2/5.0	1.7/5.0/5.3	
Potência de aquecimento	Mín./Nom./Máx.	kW	1.3/2.5/3.5	1.3/2.8/4.7	1.4/4.0/5.2	1.7/5.4/6.0	1.7/5.8/6.5	
Eficiência sazonal (de acordo com EN14825)	Arrefecimento	Etiqueta Energética	A+++		A++			
		P _{design}	kW	2,00	2,50	3,40	4,20	5,00
		SEER		8,75	8,74	8,73	7,50	7,33
		Consumo anual de energia	kWh/a	80	100	136	196	239
	Aquecimento (Clima moderado)	Etiqueta Energética	A+++		A++			
		P _{design}	kW	2,4	2,45	2,5	3,8	4
		SCOP			5,15		4,6	
		Consumo anual de energia	kWh/a	652	666	680	1.156	1.218
	Aquecimento (Clima quente - Portugal)	Etiqueta Energética	A+++		A++			
		SCOP		6,2	6,27	6,2	5,78	5,77
		Consumo anual de energia	kWh/a	291	295	305	496	524
		Dimensões unidade interior	Alt x Larg x Prof [mm]	305 x 900 x 212				
Dimensões unidade exterior	Alt x Larg x Prof [mm]	552 x 840 x 350		734 x 954 x 408				
Comprimento máximo	L[m]	20		30				
Desnível máximo	H[m]	15		20				
Diâmetro de tubagem	(Liq./Gás) [mm]	6,4/9,5		6,4/12,7				
Carga adicional de fluido frigoriférico	(mais de 10m) [g/m]	20						

Acessórios	Descrição	Preço s/ IVA
BRC073 ⁽¹⁾ ⁽²⁾ ⁽³⁾	Comando por cabo	205 €
BRCW901A03	Cabo adicional 3m para BRC073	25 €
BRCW901A08	Cabo adicional 8m para BRC073	40 €
EKRS21	Cablagem para ligação ao conector S21	15 €
KRP413A1S ⁽¹⁾ ⁽³⁾	Adaptador para ligação de contacto aberto normal/contacto de impulso	285 €
KRP928A2S ⁽¹⁾ ⁽³⁾	Adaptador de interface para DIII-net	320 €
KLIC-DDV3 ⁽¹⁾ ⁽³⁾	Interface KNX	310 €
RTD-RA ⁽¹⁾ ⁽³⁾	Interface Modbus	240 €

(1) Necessário adaptador EKRS21.

(2) Necessário cabo adicional BRCW901A03 (3m) ou BRCW901A08 (8m).

(3) Este opcional não pode funcionar simultaneamente com a função WLAN. Quando ligar este opcional deverá desligar a função WLAN na unidade interior.

ESQUEMA ELÉTRICO

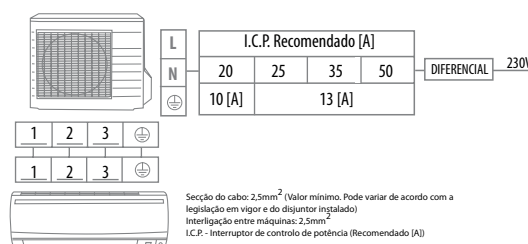

LIMITES DE FUNCIONAMENTO

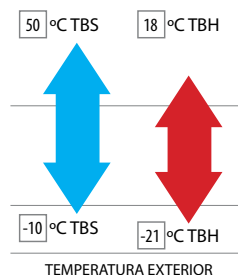

ESQUEMA FRIGORÍFICO

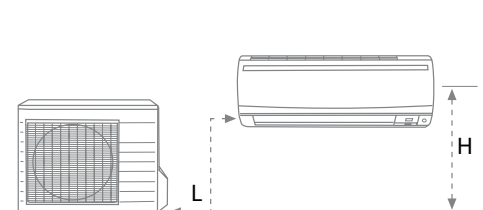



stylish

5 novos designs de painel frontal



Textura de madeira clara com base em branco



Textura de madeira escura com base em preto



Textura de pele castanho escura com base em preto

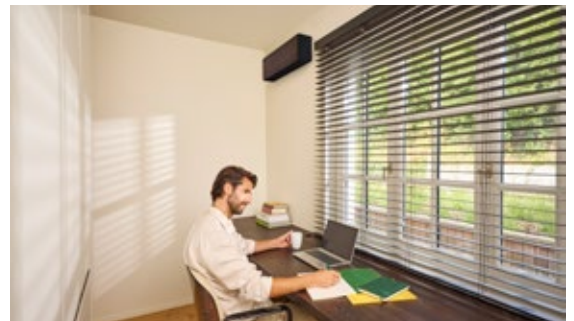

Textura de tecido cinzenta com base em preto



Textura de tecido azul com base em branco





Unidade Mural Stylish

stylish

Gratuito durante todo o período de garantia!

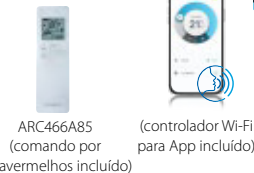

NOVIDADE: 5 novas cores



reddot award 2018 winner



FTXA- AW (Branca)	SB.FTXA20CW	SB.FTXA25CW	SB.FTXA35CW	SB.FTXA42CW	SB.FTXA50CW
Preço s/IVA do conjunto	1.430 €	1.535 €	1.780 €	2.250 €	2.675 €

FTXA- CS (Silver)	SB.FTXA20 CS/CB	SB.FTXA25 CS/CB	SB.FTXA35 CS/CB	SB.FTXA42 CS/CB	SB.FTXA50 CS/CB
Preço s/IVA do conjunto	1.485 €	1.600 €	1.855 €	2.335 €	2.770 €

FTXA-DP (madeira clara em base branca)	SB.FTXA20DP/Y/ G/C/L	SB.FTXA25DP/Y/ G/C/L	SB.FTXA35DP/Y/ G/C/L	SB.FTXA42DP/Y/ G/C/L	SB.FTXA50DP/Y/ G/C/L
Preço s/IVA do conjunto	1.710 €	1.790 €	2.045 €	2.520 €	2.945 €

MODELOS	unidade interior		unidade exterior							
	FTXA20 CW/CS/CB	FTXA25 CW/CS/CB	FTXA35 CW/CS/CB	FTXA42 CW/CS/CB	FTXA50 CW/CS/CB	FTXA20 RXA20A8	FTXA25 RXA25A8	FTXA35 RXA35A8	FTXA42 RXA42B8	FTXA50 RXA50B8
Potência de arrefecimento	Mín./Nom./Máx.		kW		kW					
Potência de aquecimento	Mín./Nom./Máx.		kW		kW					
Eficiência sazonal (de acordo com EN14825)	Arrefecimento	Etiqueta Energética		A+++					A++	
		P _{design}	kW	2,00	2,50	3,40	4,20	5,00		
		SEER		8,75	8,74	8,73	7,50	7,33		
	Consumo anual de energia		kWh/a	80	101	137	196	239		
	Aquecimento (Clima moderado)	Etiqueta Energética		A+++					A++	
		P _{design}	kW	2,40	2,45	2,50	3,80	4,00		
		SCOP			5,15		4,6			
	Consumo anual de energia		kWh/a	653	666	680	1.156	1.217		
	Aquecimento (Clima quente - Portugal)	Etiqueta Energética		A+++						
SCOP			6,26	6,29		5,87	5,86			
Consumo anual de energia		kWh/a	392	294	301	489	516			
Dimensões unidade interior	Alt x Larg x Prof [mm]		295 x 798 x 189							
Dimensões unidade exterior	Alt x Larg x Prof [mm]		550 x 840 x 350			734 x 954 x 401				
Comprimento máximo	L[m]		20							
Desnível máximo	H[m]		15							
Diâmetro de tubagem	(Liq./Gás) [mm]		6,4/ 9,5			6,4/ 9,5		6,4/ 12,7		
Carga adicional de fluido frigoriférico	(mais de 10m) [g/m]		20							

Acessórios	Descrição	Preço s/ IVA
BRC073 (1) (2) (3)	Comando por cabo	205 €
BRCW901A03	Cabo adicional 3m para BRC073	25 €
BRCW901A08	Cabo adicional 8m para BRC073	40 €
EKRS21	Cablagem para ligação ao conector S21	15 €
KRP413A1S (1) (3)	Adaptador para ligação de contacto aberto normal/contacto de impulso	285 €
KRP928A2S (1) (3)	Adaptador de interface para DIII-net	320 €
KLIC-DDV3 (1) (3)	Interface KNX	310 €
RTD-RA (1) (3)	Interface Modbus	240 €

- (1) Necessário adaptador EKRS21.
- (2) Necessário cabo adicional BRCW901A03 (3m) ou BRCW901A08 (8m).
- (3) Este opcional não pode funcionar simultaneamente com a função WLAN. Quando ligar este opcional deverá desligar a função WLAN na unidade interior.

ESQUEMA ELÉTRICO

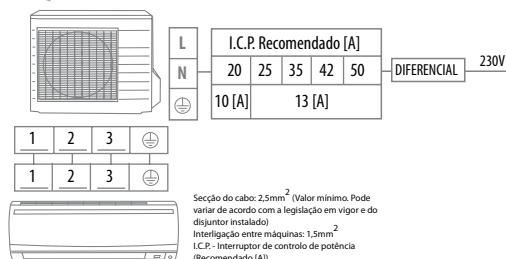

LIMITES DE FUNCIONAMENTO

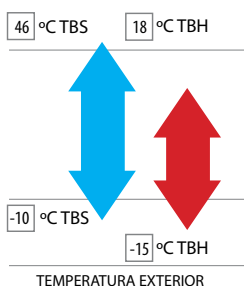

ESQUEMA FRIGORÍFICO

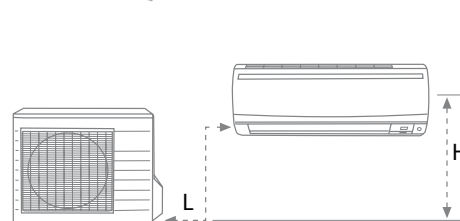

Unidade Mural Perfera

perfera



Gratuito durante todo o período de garantia!

R-32 BLUEEVOLUTION



FTXM-A

ARC466A86
(comando por infravermelhos incluído)

(controlador Wi-Fi para App incluído)



NOVIDADES

- > Tamanho unificado desde capacidade 15 a 50
- > Novo filtro de Ar Ionpure remove mais de 99% de vírus e bactérias
- > Dois flaps para uma maior velocidade do ar permite climatizar toda a divisão
- > Função Comfort + direciona o ar para cima em modo Arrefecimento e para baixo em modo Aquecimento para evitar o efeito de corrente de ar
- > Aumento da potência de arrefecimento e de aquecimento máxima até 20% permite climatizar divisões maiores



	SB.FTXM20A	SB.FTXM25A	SB.FTXM35A	SB.FTXM42A	SB.FTXM50A	SB.FTXM60A	SB.FTXM71A
Preço s/IVA do conjunto	1.205 €	1.275 €	1.465 €	1.870 €	2.400 €	2.720 €	3.350 €

MODELOS	unidade interior	unidade exterior	FTXM20A	FTXM25A	FTXM35A	FTXM42A	FTXM50A	FTXM60A	FTXM71A	
			RXM20A	RXM25A9	RXM35A9	RXM42A	RXM50A8	RXM60A	RXM71A	
Potência de arrefecimento	Mín./Nom./Máx.	kW	0,90/2,00/3,00	0,90/2,50/3,80	0,90/3,50/4,40	1,50/4,20/5,20	1,70/5,00/5,30	1,70/6,00/7,00	2,30/7,10/8,50	
Potência de aquecimento	Mín./Nom./Máx.	kW	0,80/2,50/3,50	0,80/2,80/5,00	0,80/4,00/5,50	1,50/5,40/6,20	1,70/5,80/6,50	1,70/7,00/8,00	2,30/8,20/10,20	
Eficiência sazonal (de acordo com EN14825)	Arrefecimento	Etiqueta Energética	A+++			A++				
		Pdesign	kW	2,00	2,50	3,5	4,20	5,00	6,00	7,10
		SEER		9,47	9,47	9,25	8,11	7,55	6,90	6,20
		Consumo anual de energia	kWh/a	74	92	132	181	232	304	401
	Aquecimento (Clima moderado)	Etiqueta Energética	A+++			A++		A+		
		Pdesign	kW	2,30	2,40	2,50	4,00	4,50	4,80	6,20
		SCOP			5,20		5,00	4,75	4,30	4,10
		Consumo anual de energia	kWh/a	619	647	673	1.120	1.326	1.562	2.117
	Aquecimento (Clima quente - Portugal)	Etiqueta Energética	A+++							
SCOP			6,26	6,3	6,39	6,25	6	5,51	5,74	
Consumo anual de energia		kWh/a	277	289	309	484	567	668	814	
Dimensões unidade interior	Alt x Larg x Prof [mm]	298 x 804 x 252						298 x 997 x 292		
Dimensões unidade exterior	Alt x Larg x Prof [mm]	610 x 923 x 367						734 x 954 x 401		
Comprimento máximo	L[m]	20				30				
Desnível máximo	H[m]	15				20				
Diâmetro de tubagem	(Liq./Gás) [mm]	6,4/9,5				6,4/12,7		6,4/15,9		
Carga adicional de fluido frigorigéneo	(mais de 10m) [g/m]	20								

Acessórios	Descrição	Preço s/ IVA
BRC073 (1) (2) (3)	Comando por cabo	205 €
KRP413A1S (1) (3)	Adaptador para ligação de contacto aberto normal/contacto de impulso	285 €
KRP928A2S (1) (3)	Adaptador de interface para DIII-net	320 €
BRCW901A03	Cabo adicional 3m para BRC073	25 €
BRCW901A08	Cabo adicional 8m para BRC073	40 €
KLIC-DDV3 (1) (3)	Interface KNX	310 €
EKRS21	Cablagem para ligação ao conector S21	15 €
RTD-RA (1) (3)	Interface Modbus	240 €

(1) Necessário adaptador EKRS21.

(2) Necessário cabo adicional BRCW901A03 (3m) ou BRCW901A08 (8m).

(3) Este opcional não pode funcionar simultaneamente com a função WLAN. Quando ligar este opcional deverá desligar a função WLAN na unidade interior.

ESQUEMA ELÉTRICO

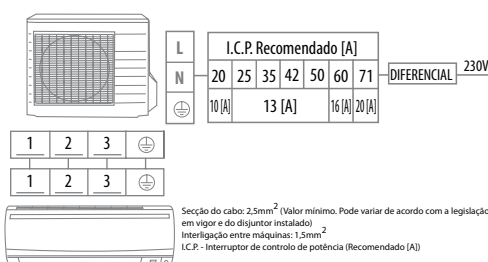

LIMITES DE FUNCIONAMENTO

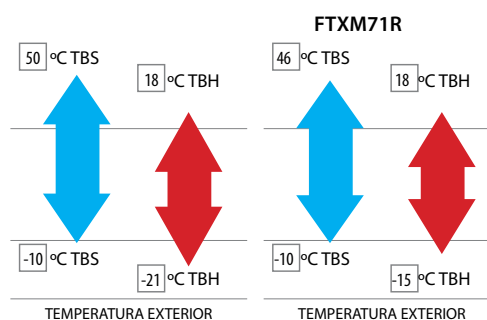

ESQUEMA FRIGORÍFICO

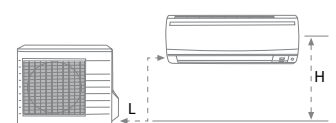

Unidade Mural Comfora

comfora

Ligação a Multi até 5 portas!
Para capacidade 20/ 25/ 35

FTXP-N(9)

Gratuito durante todo o
período de garantia!

R-32

BLUEEVOLUTION

ARC480A78
(comando por
infravermelhos incluído)(controlador Wi-Fi
para App incluído)

	SB.FTXP20N9	SB.FTXP25N9	SB.FTXP35N9	SB.FTXP50N9	SB.FTXP60N9	SB.FTXP71N9
Preço s/IVA do conjunto	1.015 €	1.090 €	1.230 €	1.945 €	2.425 €	2.805 €

MODELOS		unidade interior	FTXP20N9	FTXP25N9	FTXP35N9	FTXP50N9	FTXP60N9	FTXP71N9	
		unidade exterior	RXP20N9	RXP25N9	RXP35N9	RXP50N8	RXP60N9	RXP71N9	
Potência de arrefecimento	Mín./Nom./Máx.	kW	1.3/2.00/2.6	1.3/2.50/3.0	1.3/3.50/4.0	1.7/5.0/5.3	1.7/6.0/7.0	2.3/7.1/7.3	
Potência de aquecimento	Mín./Nom./Máx.	kW	1.30/2.50/3.50	1.30/3.00/4.00	1.30/4.00/4.80	1.7/5.6/6.5	1.7/7.0/8.0	2.3/8.2/9.0	
Eficiência sazonal (de acordo com EN14825)	Arrefecimento	Etiqueta Energética	A++						
		P _{design}	2,0	2,5	3,5	5,0	6,0	7,1	
		SEER	7,20	7,20	7,20	7,1	6,82	6,20	
		Consumo anual de energia	kWh/a	97	121	170	246	308	401
	Aquecimento (Clima moderado)	Etiqueta Energética	A++		A+				
		P _{design}	2,2	2,4	2,8	4,6	4,8	6,2	
		SCOP	4,65	4,61	4,64	4,3	4,10	4,01	
	Aquecimento (Clima quente - Portugal)	Etiqueta Energética	A+++						
		SCOP	5,44	5,55	5,76	5,51	5,21	5,58	
		Consumo anual de energia	kWh/a	303	325	367	607	693	838
	Dimensões unidade interior	Alt x Larg x Prof [mm]	286 x 770 x 225					295 x 990 x 263	
	Dimensões unidade exterior	Alt x Larg x Prof [mm]	556 x 740 x 343			610x923x367		734 x 954 x 401	
Comprimento máximo	L[m]	20					30		
Desnível máximo	H[m]	12					20		
Diâmetro de tubagem	(Liq./Gás) [mm]	6,4/9,5					6,4/12,7		
Carga adicional de fluido frigoriférico	(mais de 10m) [g/m]	20							

Acessórios	Descrição	Preço s/ IVA
BRC073 ⁽¹⁾ ⁽²⁾ ⁽³⁾	Comando por cabo	205 €
BRCW901A03	Cabo adicional 3m para BRC073	25 €
BRCW901A08	Cabo adicional 8m para BRC073	40 €
KRP928A2S ⁽¹⁾ ⁽³⁾	Adaptador de interface para DIII-net	320 €
KRP413A1S ⁽¹⁾ ⁽³⁾	Adaptador para ligação de contacto aberto normal/ contacto de impulso	285 €
KRP067A41	Cabo adaptador sem caixa para ligação placas opcionais	120 €
RTD-RA ⁽¹⁾ ⁽³⁾	Interface Modbus	240 €
KLIC-DDV3 ⁽¹⁾ ⁽³⁾	Interface KNX	310 €

(1) Necessário adaptador KRP067A41 apenas para capacidades 20/25/35/50.

(2) Necessário cabo adicional BRCW901A03 (3m) ou BRCW901A08 (8m).

(3) Este opcional não pode funcionar simultaneamente com a função WLAN. Quando ligar este opcional deverá desligar a função WLAN na unidade interior.

ESQUEMA ELÉTRICO

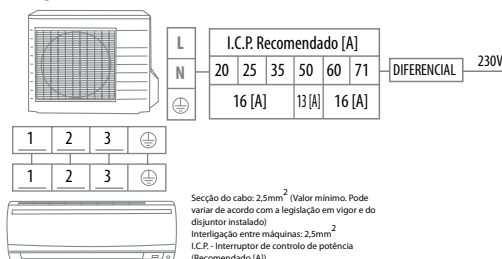

LIMITES DE FUNCIONAMENTO

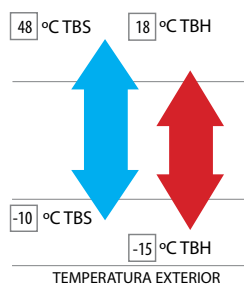

ESQUEMA FRIGORÍFICO

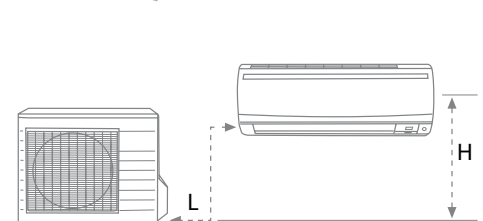

Unidade Mural Sensira

sensira



FTXF-F

ARC480A93
Classes 20-50ARC470A
Classes 60-71(Controlador Wi-Fi
para App incluído)

	SB.FTXF20F	SB.FTXF25F	SB.FTXF35F	SB.FTXF42F	SB.FTXF50F	SB.FTXF60F	SB.FTXF71F
Preço s/IVA do conjunto	790 €	840 €	950 €	1.135 €	1.515 €	1.885 €	2.255 €

MODELOS	unidade interior	unidade exterior	FTXF20F	FTXF25F	FTXF35F	FTXF42F	FTXF50F	FTXF60F	FTXF71F	
			RXF20F	RXF25F	RXF35F	RXF42F	RXF50F	RXF60D9	RXF71D9	
Potência de arrefecimento	Mín./Nom./Máx.	kW	1,3/2,00/2,4	1,3/2,50/2,8	1,3/3,3/3,8	1,4/4,2/4,3	1,3/5,0/5,3	1,7/6,0/7,0	2,3/7,1/7,3	
Potência de aquecimento	Mín./Nom./Máx.	kW	1,30/2,4/3,3	1,30/2,8/3,7	1,30/3,5/4,4	1,4/4,6/5	1,4/5,4/6,1	1,7/6,4/8,0	2,3/8,2/9,00	
Eficiência sazonal (de acordo com EN14825)	Arrefecimento	Etiqueta Energética	A++							
		Pdesign SEER	kW	2,00	2,50	3,50	4,20	5,00	6,00	7,10
		Consumo anual de energia	kWh/a	108	135	188	226	269	342	483
	Aquecimento (Clima moderado)	Etiqueta Energética	A+							
		Pdesign SCOP	kW	2,20	2,40	2,80	3,30	4,60	4,80	6,20
		Consumo anual de energia	kWh/a	733	801	867	1.075	1.297	1.655	2.278
	Aquecimento (Clima quente - Portugal)	Etiqueta Energética	A+++							
		SCOP		5,2	5,22	5,26	5,25	4,1	5,17	5,23
		Consumo anual de energia	kWh/a	318	346	373	475	654	702	894
Dimensões unidade interior	Alt x Larg x Prof [mm]		286 x 770 x 225				295 x 990 x 263			
Dimensões unidade exterior	Alt x Larg x Prof [mm]		556 x 740 x 343			610 x 923 x 367	734 x 870 x 373			
Comprimento máximo	L[m]		15			30				
Desnível máximo	H[m]		12			20				
Diâmetro de tubagem	(Liq./Gás) [mm]		6,4/9,5			6,4/12,7				
Carga adicional de fluido frigorigéneo	(mais de 10m) [g/m]		20							

Acessórios	Descrição	Preço s/ IVA
BRC073 ⁽³⁾	Comando por cabo	205 €
BRCW901A03	Cabo adicional 3m para BRC073	25 €
BRCW901A08	Cabo adicional 8m para BRC073	40 €
KRP067A41 ⁽¹⁾	Cabo adaptador para ligação placas opcionais	120 €
KRP928A2S ⁽³⁾	Adaptador de interface para DIII-net	320 €
RTD-RA ^{(2) (3)}	Modbus Gateway	240 €
KLIC-DDV3 ^{(2) (3)}	Interface KNX	310 €

(1) Este adaptador contém ligação S21 e não é necessário para as capacidades 60 e 71.

(2) Este opcional não pode funcionar simultaneamente com a função WLAN. Quando ligar este opcional deverá desligar a função WLAN na unidade interior.

(3) Necessário adaptador KRP067A41.

ESQUEMA ELÉTRICO

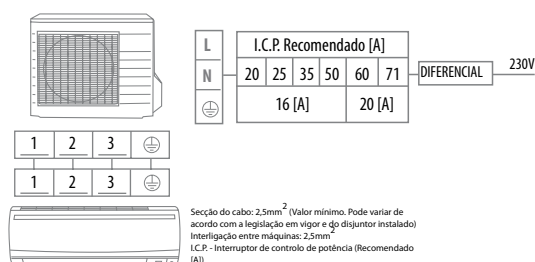

LIMITES DE FUNCIONAMENTO

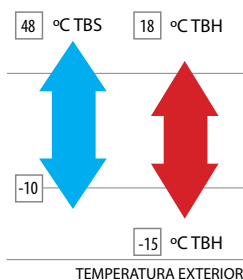

ESQUEMA FRIGORÍFICO

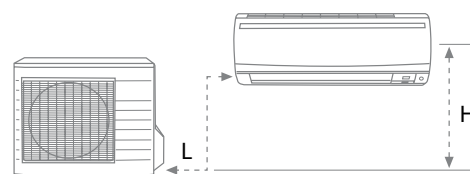

Unidade de condutas de baixo perfil

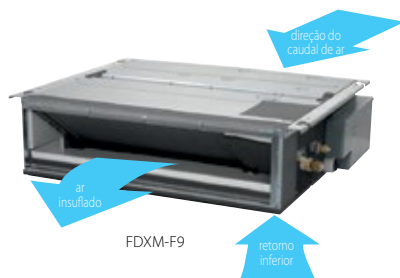

BRC1H52W7*
(Comando por cabo Madoka)



BRC4C65
(Comando por infravermelho opcional)



BRP069C81
(controlador Wi-Fi para App opcional)



Preço s/IVA do conjunto com comando por cabo Madoka (branco)	SB.FDXM25_FW_RXMR	SB.FDXM35_FW_RXMR	SB.FDXM50_FW_RXMR	SB.FDXM60_FW_RXMR
	1.460 €	1.655 €	2.470 €	2.745 €

MODELOS	unidade interior		FDXM25F9	FDXM35F9	FDXM50F9	FDXM60F9					
	unidade exterior		RXM25A9	RXM35A9	RXM50A8	RXM60A					
Potência de arrefecimento	Mín./Nom./Máx.		kW		1,3/2,4/3,0	1,4/3,4/3,8	1,7/5,0/5,3	1,7/6,0/6,5			
Potência de aquecimento	Mín./Nom./Máx.		kW		1,3/3,2/4,5	1,4/4,0/5,0	1,7/5,8/6,0	1,7/7,0/7,1			
Eficiência sazonal (de acordo com EN14825)	Arrefecimento	Etiqueta Energética		A+		A		A+		A	
		Pdesign	kW		2,40	3,40	5,00	6,00			
		SEER			5,68	5,26	5,7	5,56			
		Consumo anual de energia	kWh/a		148	226	303	378			
	Aquecimento (Clima moderado)	Etiqueta Energética		A+		A		A+			
		Pdesign	kW		2,60	2,90	4,00	4,60			
		SCOP			4,24	3,88	3,89	3,80			
		Consumo anual de energia	kWh/a		858	1,047	1,425	1 693			
	Aquecimento (Clima quente - Portugal)	Etiqueta Energética		A+++		A++		A+			
		SCOP			5,38	4,88	4,31	4,47			
		Consumo anual de energia	kWh/a		365	450	685	777			
		Dimensões unidade interior	Alt x Larg x Prof [mm]		200 x 750 x 620		200 x 1.150 x 620				
Dimensões unidade exterior	Alt x Larg x Prof [mm]		610 x 923 x 367		734 x 954 x 401						
Comprimento máximo	L[m]		20		30						
Desnível máximo	H[m]		15		20						
Diâmetro de tubagem	(Liq./Gás) [mm]		6,4/9,5		6,4/12,7						
Carga adicional de fluido frigorigéneo	(mais de 10m) [g/m]				20						

* Comando por cabo Madoka incluído no preço do conjunto. **Nota:** A funcionalidade do temporizador depende do comando escolhido.

Comandos	Descrição	Preço s/ IVA
BRC1H52W7	Comando por cabo Madoka Branco (incluído no preço do conjunto)	120 €
BRC1H52K7/S7	Comando por cabo Madoka (K=preto/S=Cinzentos)	120 €
BRC1KPD51W/K	Comando por cabo Madoka plus (W=branco / K=preto) NOVIDADE	165 €
BRP069C81	Controlador Wi-Fi para App	120 €
BRC3E52C	Comando por cabo para utilização em hotéis	155 €
BRC4C65	Comando por infravermelho	235 €

Acessórios	Descrição	Preço s/ IVA
KRP1B56	Adaptador com 2 sinais de saída (Compressor/ Erro, Ventilador)	200 €
KRP4A54-9	Adaptador para monitorização/controlo externo centralizado através de contactos secos	185 €
KRCS01-4	Sensor de temperatura ambiente por cabo	130 €
KLIC-DI_V2	Interface KNX	265 €
KRP2A53	Adaptador para contactos externos	430 €
BRP7A54	Adaptador para cartão chave e/ou ligação de contacto de janela (apenas em combinação com comando BRC1,2,3E*)	100 €

ESQUEMA ELÉTRICO

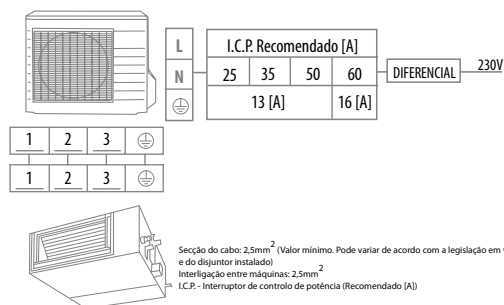

LIMITES DE FUNCIONAMENTO

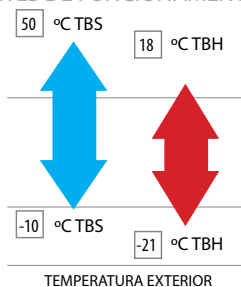

ESQUEMA FRIGORÍFICO

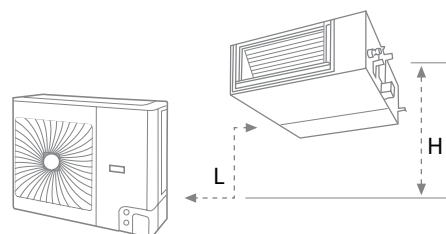

Perfera de chão

perfera
DE CHÃO



FVXM-B

Gratuito durante todo o período de garantia!



ARC466A66
(comando por infravermelhos incluído)



(controlador Wi-Fi para App incluído)



				SB.FVXM25B	SB.FVXM35B	SB.FVXM50B		
Preço s/IVA do conjunto				1.775 €	2.010 €	2.985 €		
MODELOS		unidade interior unidade exterior		FVXM25B RXM25A9	FVXM35B RXM35A9	FVXM50B RXM50A8		
Potência de arrefecimento	Mín./Nom./Máx.		kW	1,3/2,4/3,5	1,4/3,4/4,0	1,4/5,0/5,8		
Potência de aquecimento	Mín./Nom./Máx.		kW	1,3/3,4/4,7	1,3/4,5/5,8	1,4/5,8/8,1		
Eficiência sazonal (de acordo com EN14825)	Arrefecimento	Etiqueta Energética		A+++		A++		
		P _{design}		kW	2,40	3,40	5,00	
		SEER			8,55	8,11	7,2	
	Consumo anual de energia			kWh/a	101	137	240	
	Aquecimento (Clima moderado)	Etiqueta Energética		A++		A+		
		P _{design}		kW	2,30	2,80	4,10	
		SCOP			4,65	4,63	4,26	
	Consumo anual de energia			kWh/a	659	686	1.332	
	Aquecimento (Clima quente - Portugal)	Etiqueta Energética		A+++		A+++		
		SCOP			5,5	5,71	5,13	
		Consumo anual de energia			kWh/a	316	370	638
	Dimensões unidade interior		Alt x Larg x Prof [mm]		600 x 750 x 238			
Dimensões unidade exterior		Alt x Larg x Prof [mm]		610x923x367				
Comprimento máximo		L[m]		20		30		
Desnível máximo		H[m]		15		20		
Diâmetro de tubagem		(Liq./Gás) [mm]		6,4/9,5		6,4/12,7		
Carga adicional de fluido frigorigéneo		(mais de 10m) [g/m]		20				

Acessórios	Descrição	Preço s/ IVA
BRC073 ⁽¹⁾ ⁽²⁾ ⁽³⁾	Comando por cabo	205 €
KRP413A1S ⁽¹⁾ ⁽³⁾	Adaptador para ligação de contacto aberto normal/contacto de impulso	285 €
KRP928A2S ⁽¹⁾ ⁽³⁾	Adaptador de interface para DIII-net	320 €
BRCW901A03	Cabo adicional 3m para BRC073	25 €
BRCW901A08	Cabo adicional 8m para BRC073	40 €
EKRS21	Cablagem para ligação ao conetor S21	15 €
RTD-RA ⁽¹⁾ ⁽³⁾	Interface Modbus	240 €
KLIC-DDV3 ⁽¹⁾ ⁽³⁾	Interface KNX	310 €

(1) Necessário adaptador EKRS21.

(2) Necessário cabo adicional BRCW901A03 (3m) ou BRCW901A08 (8m).

(3) Este opcional não pode funcionar simultaneamente com a função WLAN. Quando ligar este opcional deverá desligar a função WLAN na unidade interior.

ESQUEMA ELÉTRICO

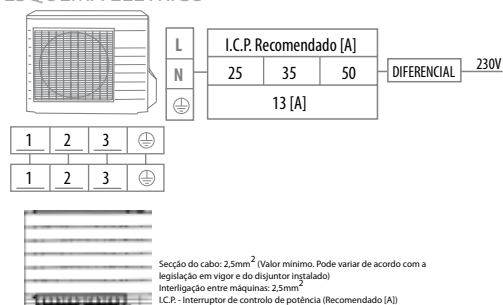



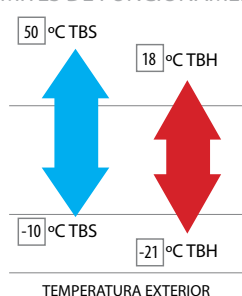



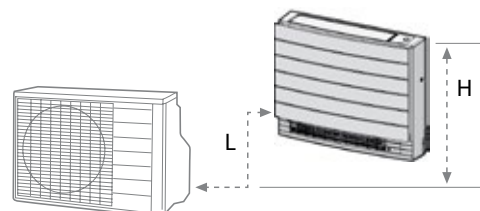







LIMITES DE FUNCIONAMENTO



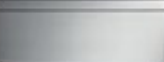

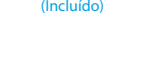



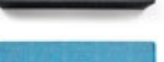
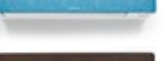



ESQUEMA FRIGORÍFICO



Gama Residencial - Mono Split

	Referência do conjunto	Preço s/IVA	Potência Nom. (kW) Arref/Aquec	Etiqueta Energética		Unidade exterior	Preço s/IVA	Unidade interior	Preço s/IVA	
				Arref/Aquec	SEER/SCOP					
 NOVO	 FTX-AW (Branco)  (Incluído)	SB.FTXJ20AW	1.595 €	2,0/2,5	A+++/A+++	8,75/5,15	RXJ20A9	910 €	FTXJ20AW9	685 €
		SB.FTXJ25AW	1.665 €	2,5/2,8	A+++/A+++	8,74/5,15	RXJ25A9	950 €	FTXJ25AW9	715 €
		SB.FTXJ35AW	1.905 €	3,4/4,0	A+++/A+++	8,73/5,15	RXJ35A9	1.030 €	FTXJ35AW9	875 €
		SB.FTXJ42AW	2.445 €	4,2/5,4	A++/A++	7,50/4,60	RXJ42A9	1.490 €	FTXJ42AW9	955 €
		SB.FTXJ50AW	2.835 €	5,0/5,8	A++/A++	7,33/4,60	RXJ50A9	1.760 €	FTXJ50AW9	1.075 €
	 FTX-A5 (Prateado)  FTX-AB (Preto)  (Incluído)	SB.FTXJ20AS SB.FTXJ20AB	1.730 €	2,0/2,5	A+++/A+++	8,75/5,15	RXJ20A9 RXJ20A9	910 €	FTXJ20AS9 FTXJ20AB9	820 €
		SB.FTXJ25AS SB.FTXJ25AB	1.810 €	2,5/2,8	A+++/A+++	8,74/5,15	RXJ25A9 RXJ25A9	950 €	FTXJ25AS9 FTXJ25AB9	860 €
		SB.FTXJ35AS SB.FTXJ35AB	2.065 €	3,4/4,0	A+++/A+++	8,73/5,15	RXJ35A9 RXJ35A9	1.030 €	FTXJ35AS9 FTXJ35AB9	1.035 €
		SB.FTXJ42AS SB.FTXJ42AB	2.540 €	4,2/5,4	A++/A++	7,50/4,60	RXJ42A9 RXJ42A9	1.490 €	FTXJ42AS9 FTXJ42AB9	1.050 €
		SB.FTXJ50AS SB.FTXJ50AB	2.970 €	5,0/5,8	A++/A++	7,33/4,60	RXJ50A9 RXJ50A9	1.760 €	FTXJ50AS9 FTXJ50AB9	1.210 €
 FTX-CW (Branco)  (Incluído)	SB.FTXA20CW	1.430 €	2,0/ 2,5	A+++/A+++	8,75/ 5,15	RXA20A8	815 €	FTXA20CW	615 €	
	SB.FTXA25CW	1.535 €	2,5/ 2,8	A+++/A+++	8,74/ 5,15	RXA25A8	865 €	FTXA25CW	670 €	
	SB.FTXA35CW	1.780 €	3,4/ 4,0	A+++/A+++	8,73/ 5,15	RXA35A8	1.050 €	FTXA35CW	730 €	
	SB.FTXA42CW	2.250 €	4,2/5,4	A++/A++	7,5/4,6	RXA42B8	1.420 €	FTXA42CW	830 €	
	SB.FTXA50CW	2.675 €	5,0/ 5,8	A++/A++	7,33/ 4,6	RXA50B8	1.790 €	FTXA50CW	885 €	
	 FTX-CS (Silver)	SB.FTXA20CS SB.FTXA20CB	1.485 €	2,0/ 2,5	A+++/A+++	8,75/ 5,15	RXA20A8 RXA20A8	815 €	FTXA20CS FTXA20CB	670 €
		SB.FTXA25CS SB.FTXA25CB	1.600 €	2,5/ 2,8	A+++/A+++	8,74/ 5,15	RXA25A8 RXA25A8	865 €	FTXA25CS FTXA25CB	735 €
	 FTX-CB (Preto)  (Incluído)	SB.FTXA35CS SB.FTXA35CB	1.855 €	3,4/ 4,0	A++/A++	8,73/ 5,15	RXA35A8 RXA35A8	1.050 €	FTXA35CS FTXA35CB	805 €
		SB.FTXA42CS SB.FTXA42CB	2.335 €	4,2/5,4	A++/A++	7,5/4,6	RXA42B8 RXA42B8	1.420 €	FTXA42CS FTXA42CB	915 €
	 FTXA50CS	SB.FTXA50CS SB.FTXA50CB	2.770 €	5,0/ 5,8	A++/A++	7,33/ 4,6	RXA50B8 RXA50B8	1.790 €	FTXA50CS FTXA50CB	980 €
NOVIDADE: 5 novas cores     		SB.FTXA20DP SB.FTXA20DY SB.FTXA20DG SB.FTXA20DC SB.FTXA20DL	1.710 €	2,0/ 2,5	A+++/A+++	8,75/ 5,15	RXA20A8 RXA20A8	815 €	FTXA20DP FTXA20DY FTXA20DG FTXA20DC FTXA20DL	895 €
	SB.FTXA25DP SB.FTXA25DY SB.FTXA25DG SB.FTXA25DC SB.FTXA25DL	1.790 €	2,5/ 2,8	A+++/A+++	8,74/ 5,15	RXA25A8 RXA25A8	865 €	FTXA25DP FTXA25DY FTXA25DG FTXA25DC FTXA25DL	925 €	
	SB.FTXA35DP SB.FTXA35DY SB.FTXA35DG SB.FTXA35DC SB.FTXA35DL	2.045 €	3,4/ 4,0	A++/A++	8,73/ 5,15	RXA35A8 RXA35A8	1.050 €	FTXA35DP FTXA35DY FTXA35DG FTXA35DC FTXA35DL	995 €	
	SB.FTXA42DP SB.FTXA42DY SB.FTXA42DG SB.FTXA42DC SB.FTXA42DL	2.520 €	4,2/5,4	A++/A++	7,5/4,6	RXA42B8 RXA42B8	1.420 €	FTXA42DP FTXA42DY FTXA42DG FTXA42DC FTXA42DL	1.100 €	
	SB.FTXA50DP SB.FTXA50DY SB.FTXA50DG SB.FTXA50DC SB.FTXA50DL	2.945 €	5,0/ 5,8	A++/A++	7,33/ 4,6	RXA50B8 RXA50B8	1.790 €	FTXA50DP FTXA50DY FTXA50DG FTXA50DC FTXA50DL	1.155 €	

Gama Residencial - Mono Split

	Referência do conjunto	Preço s/IVA	Potência Nom. (kW) Arref/Aquec	Etiqueta Energética		Unidade exterior	Preço s/IVA	Unidade interior	Preço s/IVA
				Arref/Aquec	SEER/SCOP				
<p>perfera</p> <p>NOVA PERFERA ALL SEASONS</p>  <p>FTXM-A</p>  <p>(Incluído)</p>	SB.FTXM20A	1.205 €	2,0/2,5	A+++/A+++	9,5/5,2	RXM20A	760 €	FTXM20A	445 €
	SB.FTXM25A	1.275 €	2,5/2,8	A+++/A+++	9,5/5,2	RXM25A9	790 €	FTXM25A	485 €
	SB.FTXM35A	1.465 €	3,5/4,0	A+++/A+++	9,25/5,2	RXM35A9	840 €	FTXM35A	625 €
	SB.FTXM42A	1.870 €	4,2/5,4	A++/A++	8,11/5,00	RXM42A	1.150 €	FTXM42A	720 €
	SB.FTXM50A	2.400 €	5,0/5,8	A++/A++	7,55/4,75	RXM50A8	1.625 €	FTXM50A	775 €
	SB.FTXM60A	2.720 €	6,0/7,0	A++/A+	6,90/4,30	RXM60A	1.880 €	FTXM60A	840 €
	SB.FTXM71A	3.350 €	7,1/8,2	A++/A	6,20/4,10	RXM71A	2.285 €	FTXM71A	1.065 €
<p>comfora</p>   <p>(Incluído)</p>	SB.FTXP20N9	1.015 €	2,0/2,5	A++/A++	6,79/4,65	RXP20N9	700 €	FTXP20N9	315 €
	SB.FTXP25N9	1.090 €	2,5/2,8	A++/A++	6,92/4,61	RXP25N9	735 €	FTXP25N9	355 €
	SB.FTXP35N9	1.230 €	3,3/3,5	A++/A++	6,62/4,64	RXP35N9	800 €	FTXP35N9	430 €
	SB.FTXP50N9	1.945 €	5,0/5,6	A++/A+	7,1/4,3	RXP50N8	1.430 €	FTXP50N9	515 €
	SB.FTXP60N	2.425 €	6,0/7,0	A++/A+	6,82/4,10	RXP60N9	1.815 €	FTXP60N	610 €
	SB.FTXP71N	2.805 €	7,1/8,2	A++/A+	6,20/4,01	RXP71N9	2.030 €	FTXP71N	775 €
<p>sensira</p> <p>NOVIDADE Wi-fi incluído</p>   <p>(Incluído)</p>	SB.FTXF20F	790 €	2,0/ 2,5	A++/ A+	6,15/4,10	RXF20F	545 €	FTXF20F	245 €
	SB.FTXF25F	840 €	2,5/ 3,0	A++/ A+	6,22/ 4,06	RXF25F	570 €	FTXF25F	270 €
	SB.FTXF35F	950 €	3,5/ 3,5	A++/ A+	6,21/ 4,06	RXF35F	635 €	FTXF35F	315 €
	SB.FTXF42F	1.135 €	4,2/4,6	A++/A+	6,50/ 4,30	RXF42F	705 €	FTXF42F	430 €
	SB.FTXF50F	1.515 €	5,0/ 6,0	A++/ A+	6,21/ 4,60	RXF50F	990 €	FTXF50F	525 €
	SB.FTXF60F	1.885 €	6,0/ 6,4	A++/ A+	6,15/ 4,06	RXF60D9	1.175 €	FTXF60F	710 €
	SB.FTXF71F	2.255 €	7,1/ 7,2	A/ A	5,15/ 3,81	RXF71D9	1.400 €	FTXF71F	855 €
<p>perfera DE CHÃO</p>   <p>(Incluído)</p>	SB.FVXM25B	1.775 €	2,40/ 3,40	A+++/A++	8,55/ 4,65	RXM25A9	790 €	FVXM25B	985 €
	SB.FVXM35B	2.010 €	3,40 / 4,50	A++/A++	8,11 / 4,63	RXM35A9	840 €	FVXM35B	1.170 €
	SB.FVXM50B	2.985 €	5,00/ 5,4	A+++/A+++	7,2/4,26	RXM50A8	1.625 €	FVXM50B	1.360 €
<p>Condutas</p> <p>Versão comando por cabo⁽¹⁾</p>   <p>(Opcional)</p> 	SB.FDXM25_FW_RXMR	1.460 €	2,4/3,2	A+/A+	5,68/4,24	RXM25A9	790 €	FDXM25F9	550 €
	SB.FDXM35_FW_RXMR	1.655 €	3,4/4,0	A/A	5,26/3,88	RXM35A9	840 €	FDXM35F9	695 €
	SB.FDXM50_FW_RXMR	2.470 €	5,0/5,8	A+/A	5,7/3,9	RXM50A8	1.625 €	FDXM50F9	725 €
	SB.FDXM60_FW_RXMR	2.745 €	6,0/7,0	A/A	5,56/3,80	RXM60A	1.880 €	FDXM60F9	745 €

(1) Comando BRC1H52W7 incluído no conjunto. Valor individual = 120€ (s/IVA). Outros acessórios, ver página 16.

NOVIDADE: gama Multi A8 com limites de operação em aquecimento até -20°C!

R-32

BLUEEVOLUTION

R-410A

Gama Multi Split e Mini VRV

UNIDADES EXTERIORES



Aceda aqui ao Multi Selection Tool

Multi Split R-32	Preço s/IVA	Nº máximo de interiores	Diâmetro de tubagem (mm)		Potência Nom. (kW) Arref/Aquec	Etiqueta Energética Arref/Aquec
			Líquido	Gás		
	2MXM40A9	1.365 €	2	2 x 6,4	2 x 9,5	4,0/4,4
	2MXM50A8	1.480 €	2	2 x 6,4	1 x 9,5 + 1 x 12,7	5,0/5,7
	2MXM68A8	1.915 €	2	2 x 6,4	1 x 9,5 + 1 x 12,7	6,8/8,6
	3MXM40A8	1.530 €	3	3 x 6,4	1 x 9,5 + 2 x 12,7	4,0/4,6
	3MXM52A8	1.700 €	3	3 x 6,4	1 x 9,5 + 2 x 12,7	5,2/6,8
	3MXM68A8	2.145 €	3	3 x 6,4	1 x 9,5 + 2 x 12,7	6,8/8,6
	4MXM68A8	2.535 €	4	4 x 6,4	2 x 9,5 + 2 x 12,7	6,8/8,6
	4MXM80A8	3.095 €	4	4 x 6,4	1 x 9,5 + 1 x 12,7 + 2 x 15,9	8,0/9,6
5MXM90A8	3.220 €	5	5 x 6,4	2 x 9,5 + 1 x 12,7 + 2 x 15,9	9,0/10,4	

A+++/A++
dependendo das combinações

Mini VRV R-410A	Preço s/IVA	Nº máximo de interiores	Potência Nom. (kW) Arref/Aquec	Alimentação elétrica
	RXYSQC4TV1	4.665 €	8	12,1/14,2
	RXYSQC5TV1	4.910 €	10	14,0/16,0
	RXYSQC6TV1	5.395 €	12	15,5/ 18,0
	RXYSQ4TV9	4.665 €	8	12,1/14,2
	RXYSQ4TY9	4.915 €	8	12,1/14,2
	RXYSQ5TV9	4.910 €	10	14,0/16,0
	RXYSQ5TY9	5.155 €	10	14,0/16,0
	RXYSQ6TV9	5.635 €	12	15,5/18,0
	RXYSQ6TY9	5.925 €	12	15,5/18,0

Caixas de Distribuição para gama Mini VRV	Preço s/IVA
BPMKS967A2	Caixas de distribuição 2 unidades 605 €
BPMKS967A3	Caixas de distribuição 3 unidades 655 €

Nota: Em caso de se utilizar duas ou mais caixas BPMKS, é necessário o derivador KHRQ22M20T, pelo que deverá adicionar o respetivo preço 80€ (s/IVA).





UNIDADES INTERIORES COMPATÍVEIS

		Unid. exteriores	MULTI R-32								Mini-VRV R-410A	
			2MXM40A9	2MXM50A8	2MXM68A8	3MXM40A8	3MXM52A8	3MXM68A8	4MXM68A8	4MXM80A8	5MXM90A8	RXYS(C)Q
Mural	emura	FTXJ-A	20/25/35	20/25/35/50		20/25/35	20/25/35/50					
	stylish	FTXA	15/20/25/35	15/20/25/35/42/50		15/20/25/35	15/20/25/35/42/50					20/25/35/42/50
	perfera	FTXM-A	15/20/25/35	15/20/25/35/42/50	15/20/25/35/42/50/60	15/20/25/35	15/20/25/35/42/50	15/20/25/35/42/50/60	15/20/25/35/42/50/60/71			
	comfora	FTXP-N9	20/25/35								Não combina com Mini-VRV	
Chão	perfera DE CHÃO	FVXM-A9	20/25/35	20/25/35/50		20/25/35	20/25/35/50					
Conduta	Baixa pressão estática	FDXM-F9	25/35	25/35/50	25/35/50/60	25/35	25/35/50	25/35/50/60				
	Média pressão estática	FBA-A9	-	35/50/60		35	35/50	35/50/60			35/50/60/71	
	Chão	FNA-A9	-	25/35/50/60		25/35	25/35/50	25/35/50/60				
Cassete	60 x 60 4 vias	FFA-A9	-	25/35/50	25/35/50/60	25/35	25/35/50	25/35/50/60				
	Round Flow	FCAG-B	-	35/50/60		35	35/50	35/50/60			35/50/60/71	
Horizontal à vista	Teto	FHA-A9	-	35/50/60		35	35/50	35/50/60			35/50/60/71	

Nota: Tabela de combinações possíveis na página 12 e seguintes.

UNIDADES INTERIORES DA GAMA RESIDENCIAL R-32

		Preço s/IVA	
emura		FTXJ20AW9	685 €
		FTXJ25AW9	715 €
		FTXJ35AW9	875 €
		FTXJ42AW9	955 €
		FTXJ50AW9	1.075 €
		FTXJ20A9S/AB9	820 €
		FTXJ25AS9/AB9	860 €
		FTXJ35AS9/AB9	1.035 €
		FTXJ42AS9/AB9	1.050 €
		FTXJ50AS9/AB9	1.210 €



		Preço s/IVA	
perfera		CTXM15A*	415 €
		FTXM20A	445 €
		FTXM25A	485 €
		FTXM35A	625 €
		FTXM42A	720 €
		FTXM50A	775 €
		FTXM60R	840 €
		FTXM71R	1.065 €



C/FTXM-A

Nota: a unidade CTXM15A não é compatível com o Mini VRV.

		Preço s/IVA	
perfera DE CHÃO		CVXM20B	915 €
		FVXM25B	985 €
		FVXM35B	1.170 €
		FVXM50B	1.360 €



		Preço s/IVA	
stylish		CTXA15CW*	585 €
		FTXA20CW	615 €
		FTXA25CW	670 €
		FTXA35CW	730 €
		FTXA42CW	830 €
		FTXA50CW	885 €
		CTXA15CS/CB*	640 €
		FTXA20CS/CB	670 €
		FTXA25CS/CB	735 €
		FTXA35CS/CB	805 €
		FTXA42CS/CB	915 €
		FTXA50CS/CB	980 €
		CTXA15DP/Y/G/C/L	860 €
		FTXA20DP/Y/G/C/L	895 €
		FTXA25DP/Y/G/C/L	925 €
	FTXA35DP/Y/G/C/L	995 €	
	FTXA42DP/Y/G/C/L	1.100 €	
	FTXA50DP/Y/G/C/L	1.155 €	



NOVIDADE: 5 novas cores



Nota: As unidades CTXA não são compatíveis com os VRVs.

Ligação a todos os Multis (incluindo Multi+)		Preço s/IVA	
comfara		FTXP20N9	315
		FTXP25N9	355
		FTXP35N9	430





Nota: as unidades FTXP não são compatíveis com Mini VRV.



UNIDADES INTERIORES - GAMA COMERCIAL

Cassete - Totalmente Plana		Preço s/IVA	
(Comando por cabo Design Branco Madoka e painel incluídos no preço)			
		SB.FFA25A_WFW	1.230 €
		SB.FFA35A_WFW	1.270 €
		SB.FFA50A_WFW	1.315 €
		SB.FFA60A_WFW	1.350 €





Cassete 8 vias - Roundflow		Preço s/IVA	
(Comando por cabo Design Branco Madoka e painel incluídos no preço)			
		SB.FCAG35B_SFW	1.490 €
		SB.FCAG50B_SFW	1.515 €
		SB.FCAG60B_SFW	1.535 €
		SB.FCAG71B_SFW (1)	1.555 €





Horizontal à vista		Preço s/IVA	
(Comando por cabo Design Branco Madoka incluído no preço)			
		SB.FHA35A_FW	1.320 €
		SB.FHA50A_FW	1.330 €
		SB.FHA60A_FW	1.335 €
		SB.FHA71A_FW (1)	1.495 €





Conduta Baixa Pressão Estática		Preço s/IVA	
(Comando por cabo Design Branco Madoka incluído no preço)			
		SB.FDXM25_FW	670 €
		SB.FDXM35_FW	815 €
		SB.FDXM50_FW	845 €
		SB.FDXM60_FW	865 €



Conduta Média Pressão Estática		Preço s/IVA	
(Comando por cabo Design Branco Madoka incluído no preço)			
		SB.FBA35A_FW	1.290 €
		SB.FBA50A_FW	1.305 €
		SB.FBA60A_FW	1.330 €
		SB.FBA71A_FW (1)	1.385 €



Conduta Chão		Preço s/IVA	
(Comando por cabo Design Branco Madoka incluído no preço)			
		SB.FNA25A_FW	860 €
		SB.FNA35A_FW	1.015 €
		SB.FNA50A_FW	1.170 €
		SB.FNA60A_FW	1.290 €



Nota: Controlador Wi-Fi opcional BRP069C81 nas unidades descritas acima, exceto para as cassetes 4 vias Roundflow, cujo modelo é BRP069C82. Para outros acessórios, consultar página 43.

(1) As unidades FCAG71/ FHA71 / FBA71 são compatíveis apenas com Mini VRV.

Especificações técnicas das unidades

MULTI SPLIT

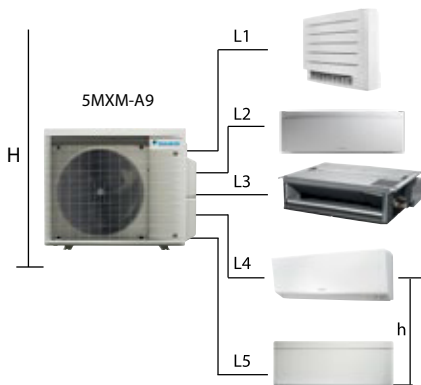

Unidades exteriores	2MXM40A9	2MXM50A8	2MXM68A8	3MXM40A8	3MXM52A8	3MXM68A8	4MXM68A8	4MXM80A8	5MXM90A8
Dimensões Alt x Larg x Prof [mm]	552 x 852 x 350			734 x 974 x 408					
Nº Máximo de unidades interiores	2			3			4		5
Diâmetro de tubagem (mm)	Líquido	2 x 6,4	2 x 6,4	2 x 6,4	3 x 6,4	3 x 6,4	3 x 6,4	4 x 6,4	5 x 6,4
	Gás	2 x 9,5	1x9,5+1x12,7	1x9,5+1x12,7	1x9,5+2x12,7	1x9,5+2x12,7	1x9,5+2x12,7	2x9,5+2x12,7	1x9,5+1x12,7 +2x15,9
Comprimento máximo (L1, L2,..., L5) por unidade interior (m)	20			25					
Comprimento máximo total (L1, L2,..., L5) (m)	30			50			60	70	75
Desnível máximo entre unidade interior (h) (m)					7,5				
Desnível máximo tubagem (H) (m)					15				
Carga adicional de fluido frigorígeno (a partir de 30m, excepto 2MXM40/50 onde é 20m) (g/m)					20				

MINI VRV

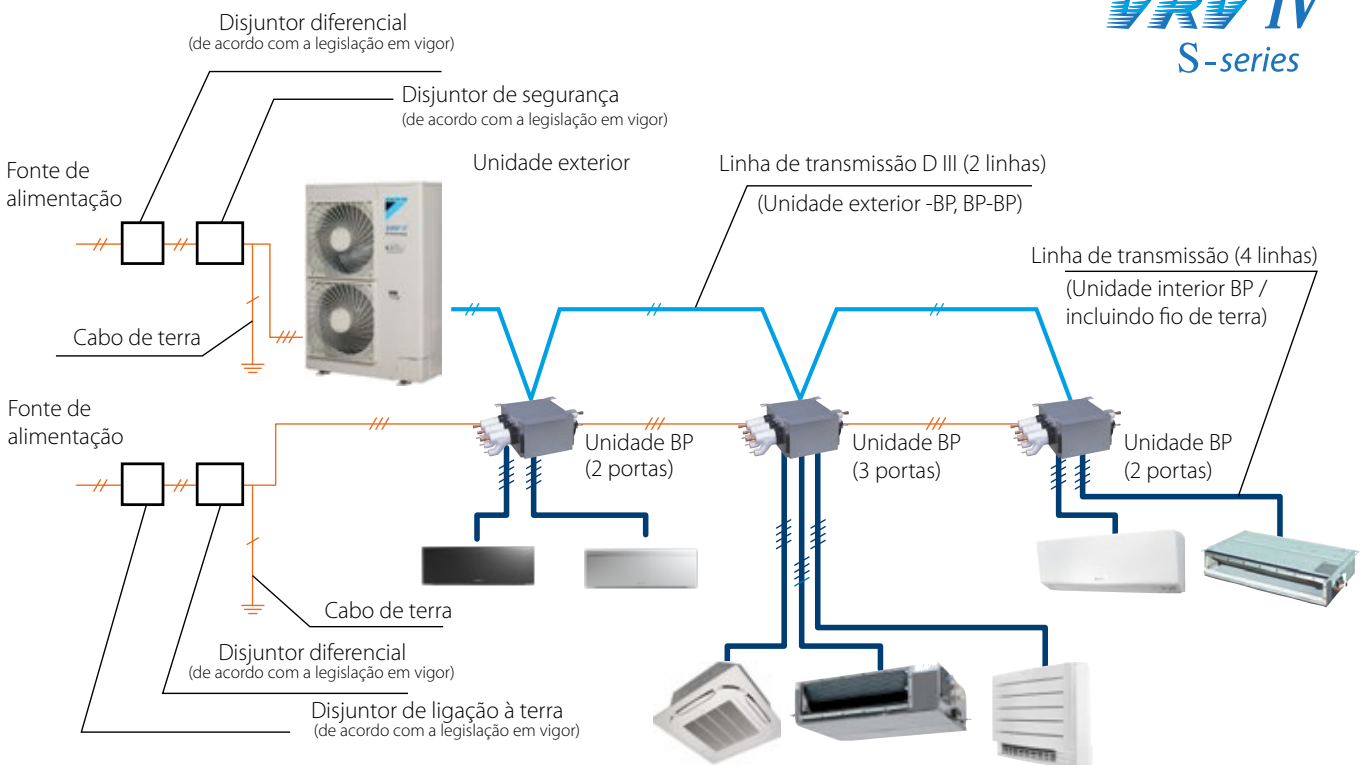

MODELOS	MONOFÁSICO		TRIFÁSICO	
	RXYSQ-TV9 RXYSQ-TV1		RXYSQ-TY9	
Gama de Capacidades	4CV / 5CV	6CV	4 CV/ 5CV	6CV
Diâmetro de tubagem (Liq./Gás) [mm]	9,5/15,9	9,5/19,1	9,5/15,9	9,5/19,1
Proteção elétrica [A]	32		16	

LIMITES DE FUNCIONAMENTO

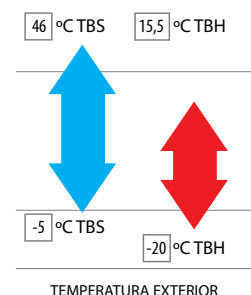

Gama Multi Split Sensira

NOVIDADE
GAMA MULTI - SENSIRA

UNIDADES EXTERIORES



2MXF-A



3MXF-A9

Multi-Sensira	Preço s/ IVA	Nº máximo de interiores	Diâmetro de tubagem [mm]		Potência Nom. (kW) Arref/Aquec	Dimensões Alt x Larg x Prof [mm]	Comprimento máximo total [m]	Comprimento máximo Ext. Int.	Desnível máximo Tubagem [m]	Etiqueta Energética Arref/Aquec
			Líquido	Gás						
2MXF40A	1.145 €	2	2 x 6,4	2 x 9,5	4,0 / 4,2	550 x 765 x 285	30	20	15	A++/A++ dependendo das combinações
2MXF50A	1.235 €	2	2 x 6,4	1 x 9,5 + 1 x 12,7	5,0 / 5,6	550 x 765 x 285	30	20	15	
3MXF52A9	1.420 €	3	3 x 6,4	1 x 9,5 + 2 x 12,7	5,2 / 5,8	734 x 973 x 385	50	25	15	
3MXF68A9	1.795 €	3	3 x 6,4	1 x 9,5 + 2 x 12,7	6,8 / 8,6	734 x 973 x 385	50	25	15	

UNIDADES INTERIORES



CTXF-F



ARC480A93



(controlador Wi-Fi para App incluído)

Multi-Sensira	Preço s/ IVA	Dimensões Alt x Larg x Prof [mm]	Diâmetro de tubagem (Liq./Gas) [mm]	dBa (modo silencioso)
CTXF20F	245 €	286 x 770 x 225	6 / 9,5	20
CTXF25F	270 €			-
CTXF35F	315 €			-

CONSULTA RÁPIDA CONJUNTOS FREQUENTES

Conjuntos	Preço s/ IVA	Etiqueta Energética Arref/Aquec
2MXF40A + CTXF20F + CTXF20F	1.635 €	A++/A+
2MXF40A + CTXF20F + CTXF25F	1.660 €	A++/A+
2MXF50A + CTXF25F + CTXF25F	1.775 €	A++/A+
2MXF50A + CTXF25F + CTXF35F	1.820 €	A++/A++
3MXF52A9 + CTXF20F + CTXF25F+ CTXF25F	2.205 €	A++/A+
3MXF68A9 + CTXF20F + CTXF25F+ CTXF35F	2.625 €	A++/A+
3MXF68A9 + CTXF25F + CTXF25F+ CTXF35F	2.650 €	A++/A+

LIMITES DE FUNCIONAMENTO

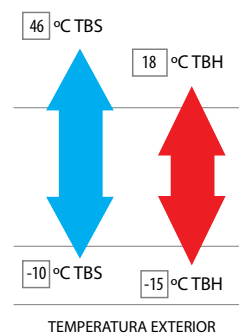

DAIKIN

GAMA DOMÉSTICA | AR CONDICIONADO

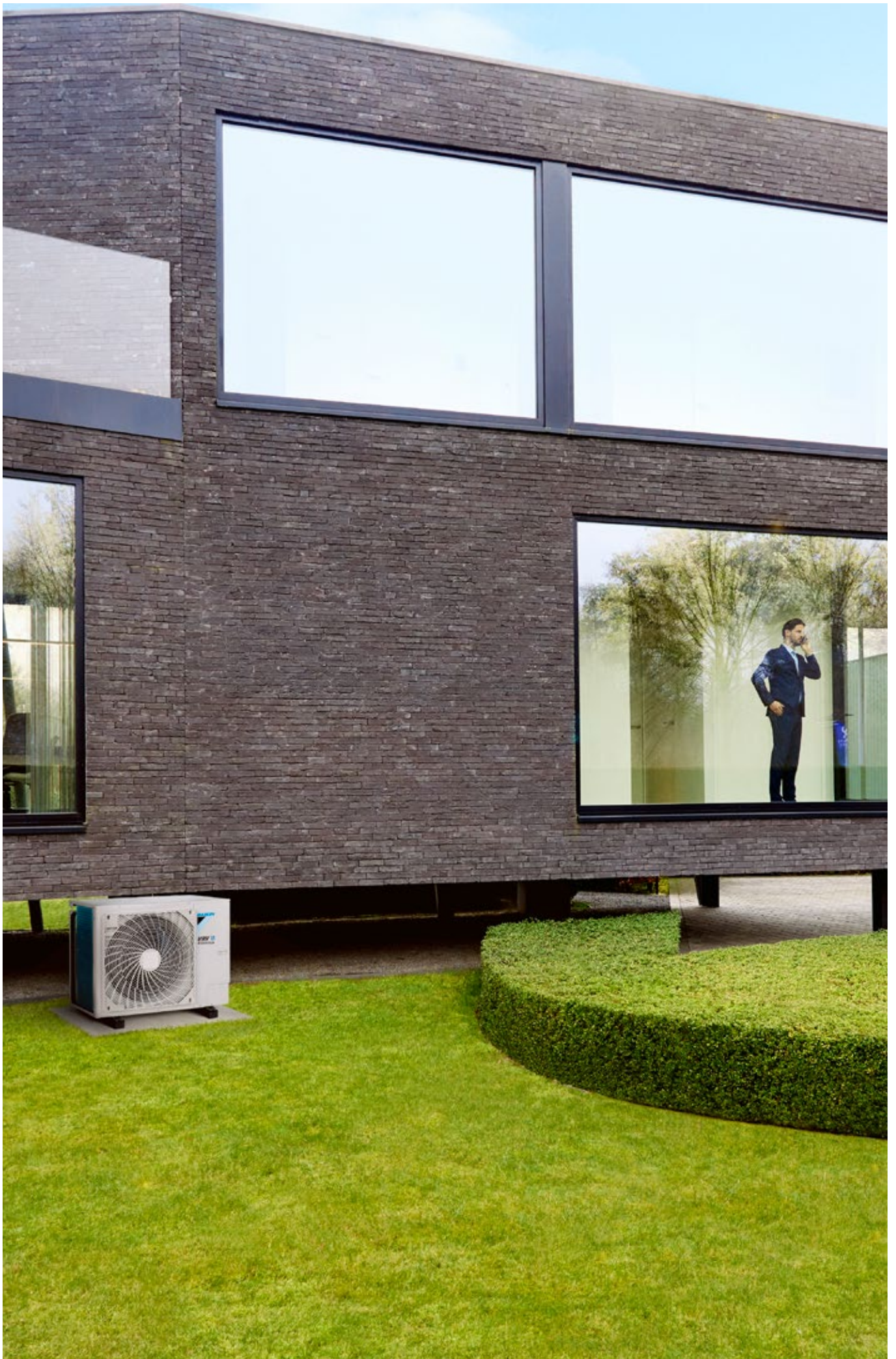

VRV 5 S-series



BLUEVOLUTION

CO₂ equivalente inferior e versatilidade líder de mercado

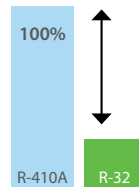

Potencial impacto no aquecimento global de

-71%

Preços sob consulta*

Controlo via Madoka
BRC1HS2W7/S7/K7





App Daikin Onecta

Descrição geral da unidade exterior VRV 5

Modelo	Nome do produto	4	5	6
Bomba de calor de condensação a ar EXCLUSIVO VRV 5 série S	CO ₂ equivalente reduzido e flexibilidade líder de mercado > Design de ventilador único compacto para poupar espaço e facilitar a instalação > Facilidade de acesso e manutenção líderes de mercado > CO ₂ equivalente reduzido graças à utilização de fluido frigorífero R-32 de GWP menor e carga de fluido frigorífero reduzida > Facilidade de instalação equivalente à gama a R410A	RXYS-AV1 / AV1		
			1~	•
		3~	•	•

Descrição geral da unidade interior VRV 5

Capacidade (kW)

Tipo	Modelo	Nome do produto	10	15	20	25	32	40	50	63	71	80	100	125	140	200	250		
Unidades para instalação no teto	EXCLUSIVO Cassete "round flow" 	Insuflação de 360° para um nível mais elevado de eficiência e conforto • A função de autolimpeza assegura uma elevada eficiência • Os sensores inteligentes permitem poupar energia e maximizar o conforto • Flexibilidade para se adaptar a qualquer disposição da divisão • A altura de instalação mais baixa do mercado! • A escolha mais ampla de designs e cores do painel decorativo				•	•	•	•	•	•	•	•	•	•	•	•	•	
	EXCLUSIVO Cassete totalmente plana	Design exclusivo que se integra totalmente no teto • Integração perfeita em placas de teto padrão • Fusão de design icónico e excelência de engenharia • Os sensores inteligentes permitem poupar energia e maximizar o conforto • Unidade de capacidade reduzida desenvolvida para divisões pequenas ou bem isoladas • Flexibilidade para se adaptar a qualquer disposição da divisão			•	•	•	•	•	•									
	Cassete de 1 via	Unidade de ventilação de 1 via para instalação em cantos • As dimensões compactas permitem a instalação em vãos de teto estreitos • Instalação flexível graças a diferentes opções de insuflação de ar • Novo painel decorativo moderno			•	•	•	•	•	•									
De condutas	Unidade de condutas de baixo perfil	Design de baixo perfil para uma instalação flexível • As dimensões compactas permitem a instalação em vãos de teto estreitos • Pressão estática externa média até 44 Pa • Apenas as grelhas são visíveis • Unidade de capacidade reduzida desenvolvida para divisões pequenas ou bem isoladas • Redução do consumo energético graças à utilização de novos ventiladores DC inverter		•	•	•	•	•	•	•									
	Unidade de condutas de média pressão estática	Unidade de média pressão estática mais baixa e tecnologicamente mais avançada no mercado! • A unidade mais baixa da sua classe, apenas 245 mm • Nível de ruído reduzido • A pressão estática externa média até 150 Pa facilita a utilização de condutas flexíveis de diferentes comprimentos • A função de ajuste automático do caudal de ar mede o volume de ar e a pressão estática, ajustando-a de acordo com o caudal de ar nominal, garantindo o conforto		•	•	•	•	•	•	•	•	•	•	•	•	•	•	•	
	Unidade de condutas de alta pressão estática	Pressão estática até 250 Pa, ideal para espaços muito grandes • Elevado nível de conforto garantido, independentemente do comprimento das condutas e do tipo de grelhas, graças ao ajuste automático do caudal de ar • Unidade de potência elevada: potência de aquecimento até 31,5 kW								•	•		•	•	•		•	•	
Mural	Unidade mural	Para divisões onde não existem tetos falsos nem espaço disponível no pavimento • O painel frontal plano e elegante é mais fácil de limpar • Unidade de capacidade reduzida desenvolvida para divisões pequenas ou bem isoladas • Redução do consumo energético graças à utilização de novos ventiladores DC inverter • O ar é confortavelmente distribuído para cima e para baixo graças a 5 ângulos de insuflação diferentes		•	•	•	•	•	•	•									
Para colocação no teto	Unidade horizontal para colocação no teto	Para divisões amplas onde não existem tetos falsos nem espaço livre no chão • Ideal para uma distribuição de ar confortável em divisões amplas graças ao efeito Coanda • Divisões com pés direitos até 3,8 m podem ser aquecidas ou arrefecidas facilmente! • Pode ser instalada facilmente em projetos novos e de remodelação • Pode instalar-se em cantos ou espaços estreitos sem qualquer problema					•												
	EXCLUSIVO Unidade horizontal de 4 vias	Unidade Daikin única para divisões altas onde não existem tetos falsos nem espaço livre no chão • Divisões com pés direitos até 3,5 m podem ser aquecidas ou arrefecidas facilmente! • Pode ser instalada facilmente em projetos novos e de remodelação • Os sensores inteligentes permitem poupar energia e maximizar o conforto • Flexibilidade para se adaptar a qualquer disposição da divisão							•		•		•						
De chão	Unidade de chão sem estrutura	Ideal para instalação em escritórios, hotéis e aplicações residenciais • Instalação discreta na parede, deixando visíveis apenas as grelhas de insuflação e retorno • Pode instalar-se por baixo de uma janela • Exige pouco espaço de instalação, uma vez que tem apenas 200 mm de profundidade • A alta pressão estática permite uma instalação flexível		•	•	•	•	•											
Potência de arrefecimento (kW) ¹				1,1	1,7	2,2	2,8	3,6	4,5	5,6	7,1	8,0	9,0	11,2	14,0	16,0	22,4	28,0	
Potência de aquecimento (kW) ²				1,3	1,9	2,5	3,2	4,0	5,0	6,3	8,0	9,0	10,0	12,5	16,0	18,0	25,0	31,5	

(1) As capacidades nominais de arrefecimento são baseadas em: temperatura interior: 27 °CBs, 19 °CBh; temp. exterior: 35 °CBs, tubagem de fluido frigorífero equivalente: 5 m, desnível: 0 m

(2) As capacidades nominais de aquecimento são baseadas em: temperatura interior: 20 °CBs, temperatura exterior: 7 °CBs, 6 °CBh, tubagem de fluido frigorífero equivalente: 5 m, desnível: 0 m

Daikin Onecta

Controlo online, intuitivo e em qualquer lugar





App **Daikin Onecta**



amazon alexa

* Apenas disponível nos seguintes países: Espanha, Reino Unido, França, Alemanha e Itália.

works with the Google Assistant





Ver www.daikin.pt/onlinecontroller

A aplicação **Daikin Onecta**, pode controlar e monitorizar **até 50 unidades de ar condicionado**. Todas as unidades Bluevolution podem ser ligadas à Daikin Onecta. **Controle as unidades Daikin através de voz**, disponível nos idiomas suportados pela Google Home.

Utilização residencial: Conforto ideal em casa

- > Crie um clima confortável em casa, a qualquer altura e em qualquer divisão
- > Detecção remota de avarias

Utilização comercial: Solução flexível para o escritório

- > Controlo de grupo dinâmico em espaço aberto
- > Gestor de avarias/registo de eventos
- > Crie facilmente um programa anual (iPlanner)
- > Configuração de reserva do sistema de ar condicionado



Controlo
Modo de operação, temperatura, ventilação e direção do ar, qualidade do ar interior

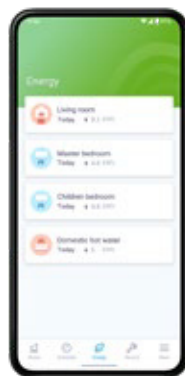

Monitorização
Consumos de energia e definições de períodos de férias

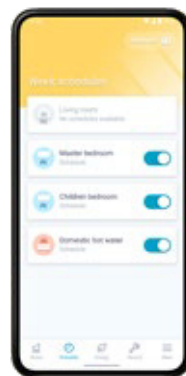



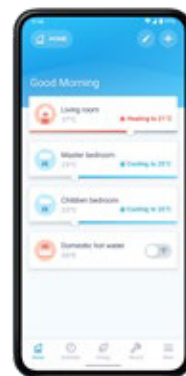













Programações horárias
Períodos de funcionamento, juntamente com o modo de funcionamento, temperatura definida e velocidade de insuflação do ar



Localização
das unidades e espaços da habitação

MODELOS	Preço s/IVA	Descritivo	Compatibilidade	
Controlador Wi-Fi para App incluído			emura	FTXJ-AW/S/B
			perfera	C/FTXM-A (Mural) C/FVXM-A9 (Chão)
			stylish	FTXA-CW/CS/CB
			comfora	FTXP-N(9)
			sensira	FTXF-F
BRP069B42	80 €	Controlador Wi-Fi para App		FTXZ-N
BRP069C81	120 €		Conduta	FDXM-F9
BRP069C82	145 €		Sky Air R-32	Todos os modelos Sky Air exceto Cassete Roundflow FCAG-B e Condutas de Alta Pressão Estática FDA200-250A.
			Cassete Roundflow	FCAG-B FDA200/250

UNIDADES INTERIORES		Preço s/ IVA	R-32							
			FTXZ-N	C/FTXA-CW/CS/CB	FTXJ-AW/S/B	C/FTXM-A	FTXP-N(9)	FTXF-F	FDXM-F9	C/FVXM-A9
Sistema de controlo online	Controlador Residencial Daikin Adaptador WIFI para smartphone		BRP069B42 80 €	Incluído de série	Incluído de série	Incluído de série	Incluído de série	Incluído de série	BRP069C81 120 €	Incluído de série
Sistemas de controlo individuais	 BRC1H52W7/K7/S7 ⁽²⁾ Comando por cabo Madoka (W=branco/K=preto/S=Cinzentos)	120 €							•	
	 BRC073 ⁽¹⁾ - Comando por cabo (é necessário um cabo opcional Daikin - modelo BRCW901A03 OU BRCW01A08)	205 €	•	•	•	•	•	•		•
	 BRC1KPD51W/K NOVIDADE Comando por cabo Madoka plus (W=branco / K=preto)	165 €								
	 BRC3E52C ⁽²⁾ Comando por cabo para aplicação em hotéis	155 €							•	
	 BRC4C65 ⁽²⁾ Comando por infravermelho	235 €							•	
	 BRCW901A03 Cabo adicional 3m para BRC073	25 €	•	•	•	•	•	•		•
	 BRCW901A08 Cabo adicional 8m para BRC073	40 €	•	•	•	•	•	•		•
Sistemas de controlo centralizado	 DCS302C51 Controlador remoto centralizado	1.915 €	•	•	•	•	•	•	•	•
	 DCS301B51 Controlador ligar/ desligar unificado	805 €	•	•	•	•	•	•	•	•
	 DCM601B51 Intelligent Touch Manager	3.270 €	•	•	•	•	•	•	•	•
	 DGE601A52 Intelligent Touch Manager: módulo expansor 1	1.395 €	•	•	•	•	•	•	•	•
	 DGE601A53 Intelligent Touch Manager: módulo expansor 2 a 6	945 €	•	•	•	•	•	•	•	•
Sistema de gestão de edifício e interface de protocolo standard	 EKMBDXB Gateway Modbus	3.220 €	•	•	•	•	•	•	•	•
	 RTD-RA ⁽¹⁾ Interface modbus	240 €	•	•	•	•	•	•	RTD-10 395 € EKMBPP1A 330 €	•
	 KLIC-DDV3 ⁽¹⁾ Interface KNX	310 €	•	•	•	•	•	•	KLIC-DI_V2 265 €	•
Adaptadores	 BRP7A54 ⁽³⁾ Adaptador para cartão chave e/ou ligação de contacto de janela (apenas em combinação com comando BRC1H*/BRC1,2,3E*)	100 €							•	
	 KRP1B56 Adaptador para contactos externos	200 €							•	
	 KRP413A1S Placa para relógio externo/redundância/contacto aberto (relógio e outros dispositivos a adquirir localmente)	285 €	•	•	•	•	•	•		•
	 KRP4A54-9 ⁽³⁾ Adaptador para monitorização/controlo externo centralizado através de contactos secos	185 €							•	
	 KRP2A53 ⁽³⁾ Adaptador para contactos externos	430 €							•	
	 KRP1BB101 Caixa de instalação para PCBs de adaptação (quando não existe espaço na caixa de controlo)	185 €							•	
	 KRP928A2S Adaptador de interface para DIII-net	320 €	•	•	•	•	•	•		•
	 KRC501-4 Sensor de temperatura ambiente por cabo	130 €							•	
	 KJB212A/KJB311A Caixa de derivação com terminal de terra (2 blocos/3 blocos)	KJB212A - 75 € KJB311A - 80 €							•	
	 KKF936A4/ KKF910A4 Proteção antirroubo para comando por cabo	KKF936A4 - 70 € KKF910A4 - 35€	KKF936A4	KKF910A4	KKF910A4				KKF936A4	
Outros	 EKRS21 Cablagem para ligação a conetor S21	15 €		•		•				•
	 KRP067A41 Cabo adaptador sem caixa para ligação placas opcionais	120 €						•	Capacidade 20 a 50	

(1) Adaptador fornecido pela Daikin. Relógio e outros dispositivos: a adquirir localmente. (2) Não é fornecido um comando de série com esta unidade interior. Controlo por cabo ou infravermelhos a encomendar separadamente. (3) Necessária caixa de instalação para adaptador.

Madoka Plus

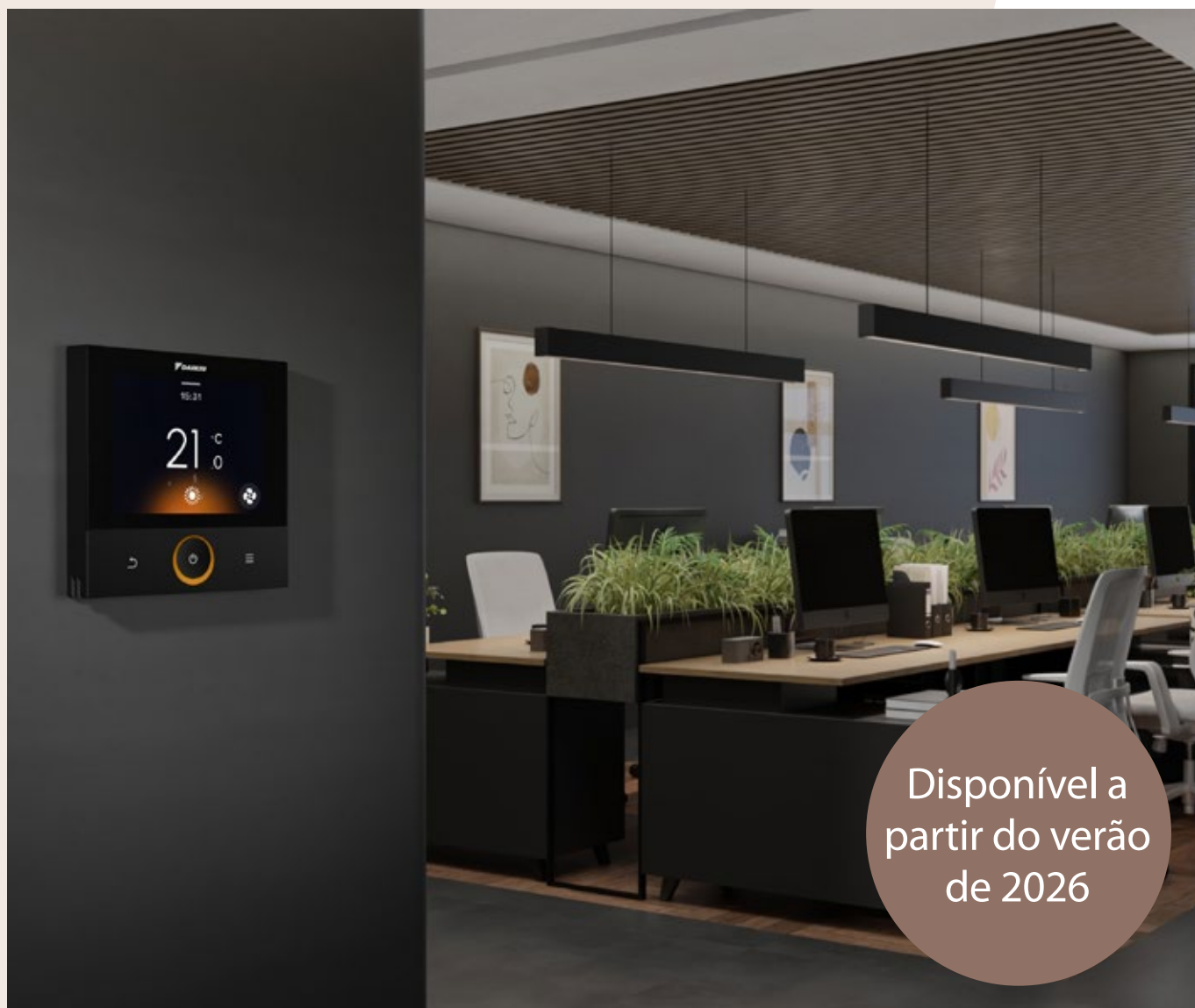

Disponível a partir do verão de 2026

Novo controlo remoto por cabo intuitivo para Sky Air, VRV e ventilação

Usufrua da **combinação perfeita de design e desempenho**

- Ecrã tátil a cores de 3,2"
- Design elegante com acabamento em vidro de elevada qualidade
- Modos de funcionamento visíveis através do Sensor Daikin
- Função de poupança de energia fácil de configurar
- Navegação simples e intuitiva
- Definições de instalação através de Madoka Plus
- Novo aspeto da aplicação Madoka Assistant



BRC1KPD51W (Branco)

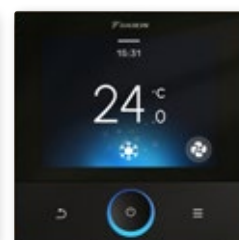

BRC1KPD51K (Preto)

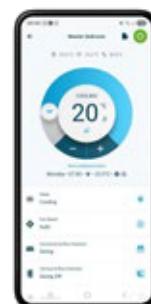

SkyAir A-series

Unidades exteriores



Sistema	Tipo	Modelo	Nome do Produto	35	50	60	71	100	125	140	200	250					
Condensação a ar	Bomba de calor	SkyAir Alpha-series > Tecnologia líder da indústria para aplicações comerciais > Solução dedicada para arrefecimento de infraestruturas > Temperatura variável do fluido refrigerante (série RZAG71-100-125-140) > Comprimento máximo da tubagem, até 85 m (50 m para RZAG35-50-60) > Tecnologia de substituição > Limites de funcionamento alargados até -20 °C em aquecimento e arrefecimento > Aplicação split, dupla, tripla e duplo par (série RZAG71-100-125-140)	R-32 A++ A+ A	RZAG-B RZAG-NV1/ NY1								-	-				
					AxLxP (mm)	734 x 870 x 373			870 x 1.100 x 460								
					Líquido / Gás DE [mm]	6,35/9,52		6,35/12,7		9,52/15,9				-			
					SkyAir Advance-series > Tecnologia e conforto combinados para aplicações comerciais > Unidades exteriores muito compactas e fáceis de instalar > Comprimento máximo da tubagem até 50 m (RAZ-D até 100 m) > Tecnologia de substituição > Gama de funcionamento até -15 °C em arrefecimento e em aquecimento (RZA-D até -20°C) > Aplicação split, dupla, tripla e duplo par	R-32 A++ A+ A	RZASG-MV/MY	-	-					-	-		
								AxLxP (mm)	-	-	770 x 900 x 320	990 x 940 x 320				-	
								RZA-D	-	-	-	-			-		
		AxLxP (mm)	-										870 x 1.100x 460				
		Líquido / Gás DE [mm]	-		-		9,52/15,9				9,52/22,2						
		NOVA GAMA ACTIVE SkyAir Active-series > NOVIDADE: melhores eficiências, mais compatibilidades e preços mais competitivos > Solução ideal para ambientes atarefados e pequenas lojas > Unidades exteriores muito compactas e fáceis de instalar > Comprimento máximo da tubagem até 30 m > Tecnologia de substituição > Unidades exteriores fáceis de instalar: telhado, terraço ou parede > Gama de funcionamento até -10°C em arrefecimento > Oferecida exclusivamente para aplicações par	R-32 A++ A+ A	ARXM-R AZAS-MV/MY	-	-					-	-					
					AxLxP (mm)	-	-	734 x 954 x 401	990 x 940 x 320				-				
					Líquido / Gás DE [mm]	-		-		9,52/15,9				-			

Os conjuntos apresentados nas páginas seguintes são combinações standard, que já incluem todos os componentes necessários.

Quaisquer componentes do conjunto podem ser trocados pelas opções alternativas listadas nas tabelas de acessórios. A fim de encomendar um conjunto alternativo, basta indicar as referências da unidade exterior e interior, e dos acessórios pretendidos.





Linha completa de unidades interiores disponíveis a R-32









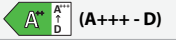
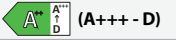
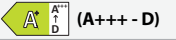
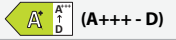

(mais de 45 modelos diferentes)



Uma gama completa de produtos e soluções

Gama constituída por 3 tipos de unidades exteriores A-series, combinadas com uma ampla diversidade de unidades interiores para cobrir uma maior variedade de aplicações.

GAMA <i>Alpha-series</i>		GAMA <i>Advance-series</i>		GAMA <i>Active-series</i>
RZAG35-60B	RZAG71-140NV1/NY1	RZASG71-140MV/MY	RZA200 - 250D	ARXM71A/ AZAS100-140MV/MY
				

Especificações técnicas						
Dimensões Alt x Larg x Prof [mm]	734 x 870 x 373	870 x 1.100 x 460	RZASG71NV1 770 x 900 x 320 RZASG100-140MV/MY 990 x 940 x 320	870 x 1.100x 460	ARXM71A 734 x 954 x 401 AZAS100-140MV/MY 990 x 940 x 320	
Eficiência sazonal - Arref./Aquec.	 (A+++ - D)	 (A+++ - D)	 (A+++ - D)	-	 (A+++ - D)	
Tubagem máx.	Até 50 m	Até 85m (RZAG71 até 55m)	Até 50 m	Até 100 m	Até 30 m	
Limites de funcionamento	Arrefecimento	-20°C~52°C		-15°C~46°C	-20~46	-10°C~46°C
	Aquecimento	-20°C~24°C	-20°C~18°C	-15°C~15,5°C	-20~15	-15°C~15,5°C
Vantagens						
 Tecnologia Inverter	<input checked="" type="checkbox"/>	<input checked="" type="checkbox"/>	<input checked="" type="checkbox"/>	<input checked="" type="checkbox"/>	<input checked="" type="checkbox"/>	<input checked="" type="checkbox"/>
 Tecnologia de Substituição	<input checked="" type="checkbox"/>	<input checked="" type="checkbox"/>	<input checked="" type="checkbox"/>	<input checked="" type="checkbox"/>	<input checked="" type="checkbox"/>	<input type="checkbox"/>
 Silencioso noturno	<input checked="" type="checkbox"/>	<input checked="" type="checkbox"/>	<input checked="" type="checkbox"/>	<input checked="" type="checkbox"/>	<input checked="" type="checkbox"/>	<input checked="" type="checkbox"/>
 Comutação automática de arrefecimento - aquecimento	<input checked="" type="checkbox"/>	<input checked="" type="checkbox"/>	<input checked="" type="checkbox"/>	<input checked="" type="checkbox"/>	<input checked="" type="checkbox"/>	<input checked="" type="checkbox"/>
 Temperatura variável do fluido frigorigéneo	<input type="checkbox"/>	<input checked="" type="checkbox"/>	<input type="checkbox"/>	<input type="checkbox"/>	<input type="checkbox"/>	<input type="checkbox"/>
 Aplicação dupla/ tripla/ duplo par	<input type="checkbox"/>	<input checked="" type="checkbox"/>	<input checked="" type="checkbox"/>	<input checked="" type="checkbox"/>	<input checked="" type="checkbox"/>	<input type="checkbox"/>
 Compressor Swing	<input checked="" type="checkbox"/>	<input checked="" type="checkbox"/>	<input checked="" type="checkbox"/>	<input checked="" type="checkbox"/>	<input checked="" type="checkbox"/>	<input checked="" type="checkbox"/>
 Funcionamento garantido até -20 °C	<input checked="" type="checkbox"/>	<input checked="" type="checkbox"/>	<input type="checkbox"/>	<input checked="" type="checkbox"/>	<input type="checkbox"/>	<input type="checkbox"/>
 Arrefecimento de infraestruturas	<input checked="" type="checkbox"/>	<input checked="" type="checkbox"/>	<input type="checkbox"/>	<input checked="" type="checkbox"/>	<input type="checkbox"/>	<input type="checkbox"/>
Funcionalidades						
Estrutura compacta de ventilador único na totalidade da gama	<input checked="" type="checkbox"/>	<input checked="" type="checkbox"/>	<input checked="" type="checkbox"/>	<input checked="" type="checkbox"/>	<input checked="" type="checkbox"/>	<input checked="" type="checkbox"/>
Comprimento máximo da tubagem	50 m	Até 85m (RZAG71 até 55m)	50 m	100 m	30 m	
Placa frontal rotativa	<input type="checkbox"/>	<input checked="" type="checkbox"/>	<input checked="" type="checkbox"/>	<input checked="" type="checkbox"/>	<input checked="" type="checkbox"/>	<input checked="" type="checkbox"/>
Ecrã de 7 segmentos	<input type="checkbox"/>	<input checked="" type="checkbox"/>	<input checked="" type="checkbox"/>	<input checked="" type="checkbox"/>	<input checked="" type="checkbox"/>	<input checked="" type="checkbox"/>
Carga de fábrica aumentada	<input checked="" type="checkbox"/>	<input checked="" type="checkbox"/>	<input type="checkbox"/>	<input type="checkbox"/>	<input type="checkbox"/>	<input type="checkbox"/>
Verificação de fugas integrada	<input type="checkbox"/>	<input checked="" type="checkbox"/>	<input type="checkbox"/>	<input type="checkbox"/>	<input type="checkbox"/>	<input type="checkbox"/>
Passagem de fluido frigorigéneo no tabuleiro de condensados	<input type="checkbox"/>	<input checked="" type="checkbox"/>	<input type="checkbox"/>	<input type="checkbox"/>	<input type="checkbox"/>	<input type="checkbox"/>
Compressor swing R-32 especialmente desenvolvido	<input checked="" type="checkbox"/>	<input checked="" type="checkbox"/>	<input checked="" type="checkbox"/>	<input checked="" type="checkbox"/>	<input checked="" type="checkbox"/>	<input checked="" type="checkbox"/>
PCB arrefecido por fluido frigorigéneo	<input type="checkbox"/>	<input checked="" type="checkbox"/>	<input checked="" type="checkbox"/>	<input checked="" type="checkbox"/>	<input checked="" type="checkbox"/>	<input checked="" type="checkbox"/>
Aplicação de controlador online	<input checked="" type="checkbox"/>	<input checked="" type="checkbox"/>	<input checked="" type="checkbox"/>	<input checked="" type="checkbox"/>	<input checked="" type="checkbox"/>	<input checked="" type="checkbox"/>

Cassete 8 vias Round flow

Comando e painel incluídos no preço do conjunto.



NOVO
Filtro de Alta Eficiência
BAF552AA160



BRC1H52W7
(incluído no conjunto)



BRP069C82
(controlador Wi-Fi para App opcional)

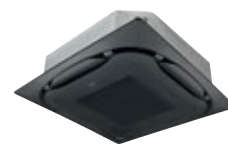
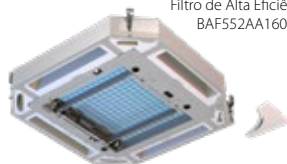

	Conjunto monofásico	Preço Conjunto s/IVA	Conjunto trifásico	Preço Conjunto s/IVA	Potência Nom.(kW) Arref/Aquec	Eficiência Sazonal		Referências das unidades					
						Arref/Aquec	SEER/SCOP	Exterior Monofásica	Preço s/IVA	Exterior Trifásica	Preço s/IVA	Interior	Preço s/IVA
Alpha	SB.FCAG35_FW_AV	2.935 €	-	-	3,50/4,00	A++/A+	7,30/3,30	RZAG35B	1.445 €	-	-	FCAG35B	950 €
	SB.FCAG50_FW_AV	3.690 €	-	-	5,00/5,80	A++/A+	6,80/4,30	RZAG50B	2.175 €	-	-	FCAG50B	975 €
	SB.FCAG60_FW_AV	3.970 €	-	-	6,00/7,00	A++/A+	6,60/4,25	RZAG60B	2.435 €	-	-	FCAG60B	995 €
	SB.FCAG71_FW_ANV	4.420 €	SB.FCAG71_FW_ANY	5.055 €	6,80/7,50	A++/A+	6,83/4,22	RZAG71NV1	2.865 €	RZAG71NY1	3.500 €	FCAG71B	1.015 €
	SB.FCAG100_FW_ANV	5.725 €	SB.FCAG100_FW_ANY	5.810 €	9,50/10,8	A++/A+	7,14/4,53	RZAG100NV1	3.955 €	RZAG100NY1	4.040 €	FCAG100B	1.230 €
	SB.FCAG125_FW_ANV	6.450 €	SB.FCAG125_FW_ANY	6.535 €	12,1/13,5	-	7,15/4,34	RZAG125NV1	4.250 €	RZAG125NY1	4.335 €	FCAG125B	1.660 €
	SB.FCAG140_FW_ANV	7.170 €	SB.FCAG140_FW_ANY	7.265 €	13,4/15,5	-	6,80/4,34	RZAG140NV1	4.675 €	RZAG140NY1	4.770 €	FCAG140B	1.955 €
Advance	SB.FCAG35_FW_RXMR	2.330 €	-	-	3,4/4,2	A++/A++	6,35/4,90	RXM35A9	840 €	-	-	FCAG35B	950 €
	SB.FCAG50_FW_RXMR	3.140 €	-	-	5,0/6,0	A++/A++	6,54/4,30	RXM50A8	1.625 €	-	-	FCAG50B	975 €
	SB.FCAG60_FW_RXMR	3.415 €	-	-	5,7/7,0	A+/A+	6,40/4,20	RXM60A	1.880 €	-	-	FCAG60B	995 €
	SB.FCAG71_FW_ASV	3.445 €	-	-	6,8/7,5	A++/A+	6,47/4,00	RZASG71MV1	1.890 €	-	-	FCAG71B	1.015 €
	SB.FCAG100_FW_ASV	4.430 €	SB.FCAG100_FW_ASY	4.505 €	9,5/10,8	A++/A+	6,76/4,10	RZASG100MV	2.660 €	RZASG100MY	2.735 €	FCAG100B	1.230 €
	SB.FCAG125_FW_ASV	4.995 €	SB.FCAG125_FW_ASY	5.085 €	12,1/13,5	-	-	RZASG125MV	2.795 €	RZASG125MY	2.885 €	FCAG125B	1.660 €
	SB.FCAG140_FW_ASV	5.585 €	SB.FCAG140_FW_ASY	5.675 €	13,4/15,5	-	-	RZASG140MV	3.090 €	RZASG140MY	3.180 €	FCAG140B	1.955 €
Active	SB.FCAG71_FWP_ARX	2.715 €	-	-	6,8/7,5	A+/A	5,87/4,00	ARXM71A	1.160 €	-	-	FCAG71B	1.015 €
	SB.FCAG100_FWP_AZV	3.330 €	SB.FCAG100_FWP_AZY	3.375 €	9,5/10,8	A++/A	6,12/3,85	AZAS100MV	1.560 €	AZAS100MY	1.605 €	FCAG100B	1.230 €
	SB.FCAG125_FWP_AZV	3.835 €	SB.FCAG125_FWP_AZY	3.885 €	12,1/13,5	-	5,62/3,80	AZAS125MV	1.635 €	AZAS125MY	1.685 €	FCAG125B	1.660 €
	SB.FCAG140_FWP_AZV	4.425 €	SB.FCAG140_FWP_AZY	4.495 €	13,4/15,5	-	6,24/4,31	AZAS140MV	1.930 €	AZAS140MY	2.000 €	FCAG140B	1.955 €

Nota: Os preços do conjunto incluem o painel standard BYCQ140E e comando por cabo Design Branco MADOKA, BRC1H52W7. Preço da unidade interior não inclui acessórios tais como painéis, grelhas, comandos, entre outros, desta forma, se quiser escolher outros acessórios, basta somar o preço da unidade exterior + unidade interior + acessórios alternativos.

Painéis	Descrição	Preço s/ IVA
BYCQ140E	Painel Básico - Preço incluído no conjunto	420 €
BYCQ140EW	Painel Básico Branco	580 €
BYCQ140EGF	Painel com auto-limpeza Básico ⁽¹⁾	955 €
BYCQ140EB	Painel Básico Preto	560 €
BYCQ140EGFB	Painel com auto-limpeza Preto ⁽¹⁾	1.125 €
BYCQ140EP	Painel Design Branco	600 €
BYCQ140EPB	Painel Design Preto	845 €
BAEF125AWB	Kit UV Streamer	630 €

Comandos	Descrição	Preço s/ IVA
BRC1H52W7	Comando por cabo Madoka Branco (incluído no preço do conjunto)	120 €
BRC1H52K7/S7	Comando por cabo Madoka (K=preto/S=Cinza)	120 €
BRC1KPD51W/K	Comando por cabo Madoka plus (W=branco / K=preto)	165 €
BRC7FA532F	Comando por infravermelho painel básico e básico branco	200 €
BRC7FA532FB	Comando por infravermelho painel básico preto	200 €
BRC7FB532F	Comando por infravermelho painel design branco	200 €
BRC7FB532FB	Comando por infravermelho painel design preto	200 €
BRP069C82 ^{(9) (10)}	Controlador Wi-Fi para App	145 €

Sensores	Descrição	Preço s/ IVA
BRYQ140B ⁽²⁾	Sensor de presença painel básico, branco básico e auto-limpeza básico	160 €
BRYQ140C ⁽²⁾	Sensor de presença painel design branco	170 €
BRYQ140BB ⁽²⁾	Sensor de presença painel preto e auto-limpeza preto	170 €
BRYQ140CB ⁽²⁾	Sensor de presença painel design preto	175 €
KRCS01-5B	Sensor de temperatura ambiente por cabo	230 €
K.RSS ⁽³⁾	Sensor de temperatura ambiente sem fios	135 €
EKEWTSC-2 ⁽³⁾	Sensor de temperatura ambiente sem fios	20 €

- (1) Os Painéis de Auto Limpeza BYCQ140EGF/PB só são compatíveis com o comando por cabo Madoka BRC1H.
- (2) Os sensores de presença só são compatíveis com comando por cabo.
- (3) Os acessórios K.RSS e EKEWTSC-2 têm que ser instalados em conjunto.
- (4) Não é compatível com o painel de auto-limpeza.
- (5) Também é necessária a peça KDDP55D160-2.

Acessórios	Descrição	Preço s/ IVA
BAF552AA160	Filtro de Alta Eficiência ePM10 65%	60 €
KDDP55C160-1 ^{(4) (5)}	Kit de entrada de ar novo	425 €
KDDP55D160-2 ^{(4) (6)}	Kit de entrada de ar novo	345 €
KAF5511D160	Filtro de longa duração de substituição	115 €
KDBHQ56B140 ⁽⁴⁾	Kit de vedação para descarga de ar em 2 ou 3 direções	175 €
KRP4A53 ^{(4) (8)}	Adaptador para monitorização/controlo externo centralizado através de contactos secos	140 €
KRP1BA58	Adaptador com 2 sinais de saída (compressor/ Erro, Ventilador)	195 €
EKRP1C12 ⁽⁴⁾	Adaptador com quatro sinais de saída: compressor/Erro, Ventilador, Resistência aux., Humidificador.	105 €
BRP7A53	Adaptador para cartão chave e/ou ligação de contacto de janela (apenas em combinação com comando BRC1H*/BRC1,2,3E*)	100 €
KLIC-DI_V2	Interface KNX	265 €
EKMBPP1A	Interface Modbus	330 €
RTD-10	Interface Modbus - rotatividade e stand-by	395 €
EKLN140A ⁽⁷⁾	Caixa para isolamento sonoro	3.660 €
EKLN140-DP	Kit de tabuleiro de condensados para caixa para isolamento sonoro	355 €
EKLN140-DPHT	Resistência para tabuleiro de condensados para caixa para isolamento sonoro	315 €

- (6) Também é necessária a peça KDDP55C160-1.
- (7) Para unidade exterior gama Alpha 71-100-125-140.
- (8) Não é compatível com o controlador Wi-Fi
- (9) Apenas possível em ligação com comando com ou sem fios.
- (10) É necessário um cabo de extensão (EWHAR1) se o Painel de Auto Limpeza e a aplicação Onecta estiverem ligados.

Cassete 4 vias totalmente plana 60 x 60

Comando e painel incluídos no preço do conjunto.



BRC1H52W7
(incluído no conjunto)



BRP069C81
(controlador W-Fi para App opcional)

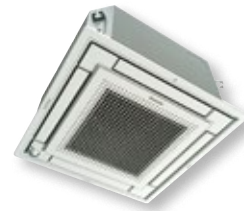

R-32

	Conjunto monofásico	Preço Conjunto s/IVA	Conjunto trifásico	Preço Conjunto s/IVA	Potência Nom.(kW) Arref/Aquec	Eficiência Sazonal		Referências das unidades					
						Arref/Aquec	SEER/SCOP	Exterior Monofásica	Preço s/IVA	Exterior Trifásica	Preço s/IVA	Interior	Preço s/IVA
Alpha	SB.FFA35_WFW_AV	2.720 €	-	-	3,5/4,0	A++/A	6,40/3,80	RZAG35B	1.445 €	-	-	FFA35A9	815 €
	SB.FFA50_WFW_AV	3.495 €	-	-	5,0/5,8	A++/A+	6,30/4,01	RZAG50B	2.175 €	-	-	FFA50A9	860 €
	SB.FFA60_WFW_AV	3.790 €	-	-	6,0/7,0	A+/A+	5,80/4,50	RZAG60B	2.435 €	-	-	FFA60A9	895 €
Advance	SB.FFA25_WFW_RXMR	2.025 €	-	-	2,5/3,2	A++/A+	6,17/4,24	RXM25A	790 €	-	-	FFA25A9	775 €
	SB.FFA35_WFW_RXMR	2.115 €	-	-	3,4/4,2	A++/A+	6,38/4,10	RXM35A9	840 €	-	-	FFA35A9	815 €
	SB.FFA50_WFW_RXMR	2.945 €	-	-	5,0/5,8	A+/A	5,98/3,90	RXM50A8	1.625 €	-	-	FFA50A9	860 €
	SB.FFA60_WFW_RXMR	3.235 €	-	-	5,7/7,0	A+/A	5,76/4,04	RXM60A	1.880 €	-	-	FFA60A9	895 €

Nota: Incluído no preço do conjunto o painel totalmente branco BYFQ60CW e o comando por cabo Design Branco MADOKA, BRC1H52W7. Preço da unidade interior não inclui acessórios tais como painéis, grelhas, comandos, entre outros, desta forma, se quiser escolher outros acessórios, basta somar o preço da unidade exterior + unidade interior + acessórios alternativos.

Painéis	Descrição	Preço s/ IVA
BYFQ60CW	Painel Branco - incluído no preço do conjunto	335 €
BYFQ60CS	Painel Cinzento	355 €

Comandos	Descrição	Preço s/ IVA
BRC1H52W7	Comando por cabo Madoka Branco (incluído no preço do conjunto)	120 €
BRC1H52K7/S7	Comando por cabo Madoka (K=preto/S=Cinzento)	120 €
BRC1KPD51W/K NOVIDADE	Comando por cabo Madoka plus (W=branco / K=preto)	165 €
BRC7F530W ⁽¹⁾	Comando por infravermelho Branco	235 €
BRC7F530S ⁽²⁾	Comando por infravermelho Cinzento	250 €
BRP069C81 ⁽⁴⁾	Controlador Wi-Fi para App	120 €

Sensores	Descrição	Preço s/ IVA
BRYQ60AW ⁽³⁾	Sensor de presença e temperatura para painel branco	90 €
BRYQ60AS ⁽³⁾	Sensor de presença e temperatura para painel cinzento	145 €
KRCS01-4	Sensor de temperatura ambiente por cabo	130 €
K.RSS	Sensor de temperatura ambiente sem fios	135 €

(1) Só compatível com o painel Branco BYFQ60CW.

(2) Só compatível com o painel Cinzento BYFQ60CS.

Acessórios	Descrição	Preço s/ IVA
BDBHQ44C60	Kit de vedação para descarga de ar em 2 ou 3 direções	145 €
KDDQ44XA60	Kit de entrada de ar novo (tipo de instalação direta)	170 €
KAF441C60	Filtro de substituição de longa duração do tipo não tecido	115 €
KRP1B57	Adaptador com 2 sinais de saída (compressor/Erro, Ventilador)	200 €
EKRP1B2	Adaptador com quatro sinais de saída: compressor/Erro, Ventilador, Resistência aux., Humidificador.	130 €
KRP4A53	Adaptador para monitorização/controlo externo centralizado através de contactos secos	140 €
BRP7A53	Adaptador para cartão chave e/ou ligação de contacto de janela (apenas em combinação com comando BRC1H*/BRC1,2,3E*)	100 €
KLIC-DI_V2	Interface KNX	265 €
EKMBPP1A	Interface Modbus	330 €
RTD-10	Interface Modbus - rotatividade e stand-by	395 €

(3) Os sensores de presença só são compatíveis com comando por cabo.

(4) Apenas possível em ligação com comando com ou sem fios

Cassete à vista 4 vias

Comando incluído no preço do conjunto.



BRC1H52W7
(incluído no conjunto)



BRP069C81
(controlador Wi-Fi para App opcional)



R-32

	Conjunto monofásico	Preço Conjunto s/IVA	Conjunto trifásico	Preço Conjunto s/IVA	Potência Nom.(kW) Arref/Aquec	Eficiência Sazonal		Referências das unidades					
						Arref/Aquec	SEER/SCOP	Exterior Monofásica	Preço s/IVA	Exterior Trifásica	Preço s/IVA	Interior	Preço s/IVA
Alpha	SB.FUA71_FW_ANV	4.715 €	SB.FUA71_FW_ANY	5.350 €	6,80/7,50	A++/A+	7,02/4,20	RZAG71NV1	2.865 €	RZAG71NY1	3.500 €	FUA71A	1.730 €
	SB.FUA100_FW_ANV	6.180 €	SB.FUA100_FW_ANY	6.265 €	9,50/10,8	A++/A+	6,42/4,50	RZAG100NV1	3.955 €	RZAG100NY1	4.040 €	FUA100A	2.105 €
	SB.FUA125_FW_ANV	6.705 €	SB.FUA125_FW_ANY	6.790 €	12,1/13,5	-	6,39/4,26	RZAG125NV1	4.250 €	RZAG125NY1	4.335 €	FUA125A	2.335 €
Advance	SB.FUA71_FW_ASV	3.740 €	-	-	6,8/7,5	A++/A+	6,16/3,90	RZASG71MV1	1.890 €	-	-	FUA71A	1.730 €
	SB.FUA100_FW_ASV	4.885 €	SB.FUA100_FW_ASY	4.960 €	9,5/10,8	A++/A+	5,83/4,01	RZASG100MV	2.660 €	RZASG100MY	2.735 €	FUA100A	2.105 €
	SB.FUA125_FW_ASV	5.250 €	SB.FUA125_FW_ASY	5.340 €	12,1/13,5	-	5,49/3,84	RZASG125MV	2.795 €	RZASG125MY	2.885 €	FUA125A	2.335 €

Nota: Incluído no preço do conjunto o comando por cabo Design Branco MADOKA, BRC1H52W7, nas gamas Alpha e Advance. Preço da unidade interior não inclui acessórios tais como comandos, entre outros. Se quiser escolher outro comando, basta somar o preço da unidade exterior + unidade interior + comandos e acessórios alternativos.

Comandos	Descrição	Preço s/ IVA
BRC1H52W7	Comando por cabo Madoka Branco (incluído no preço do conjunto)	120 €
BRC1H52K7/S7	Comando por cabo Madoka (K=preto/S=Cinzento)	120 €
BRC1KPD51W/K NOVIDADE	Comando por cabo Madoka plus (W=branco / K=preto)	165 €
BRC7C58	Comando por infravermelho	460 €
BRP069C81 ⁽¹⁾	Controlador Wi-Fi para App	120 €

Acessórios	Descrição	Preço s/ IVA
K.RSS	Sensor de temperatura ambiente sem fios	135 €
KRCS01-4	Sensor de temperatura ambiente por cabo	130 €
KAF5511D160	Filtro de longa duração de substituição	115 €
KRP4A53	Adaptador para monitorização/controlo externo centralizado através de contactos secos	140 €

(1) Apenas possível em ligação com comando com ou sem fios.

Acessórios	Descrição	Preço s/ IVA
BRP7A53	Adaptador para cartão chave e/ou ligação de contacto de janela (apenas em combinação com comando BRC1H*/BRC1,2,3E*)	100 €
EKROR05	Kit de cablagem para Ligar/desligar remoto ou DESLIGAR forçado	45 €
KLIC-DI_V2	Interface KNX	265 €
EKMBPP1A	Interface Modbus	330 €
RTD-10	Interface Modbus - rotatividade e stand-by	395 €
KDBHP49B140	Kit de vedação para insuflação de ar de 2 ou 3 direções	210 €
EKLN140A ⁽²⁾	Caixa para isolamento sonoro	3.660 €
EKLN140-DP	Kit de tabuleiro de condensados para caixa para isolamento sonoro	355 €
EKLN140-DPHT	Resistência para tabuleiro de condensados para caixa para isolamento sonoro	315 €

(2) Para unidade exterior gama Alpha 71-100-125-140.

Horizontal à vista

Comando incluído no preço do conjunto.

NOVIDADE

Agora com ligação possível à gama Active (71-100-125-140)



BRC1H52W7
(incluído no conjunto)



BRP069C81
(controlador Wi-Fi para App opcional)



	Conjunto monofásico	Preço Conjunto s/IVA	Conjunto trifásico	Preço Conjunto s/IVA	Potência Nom.(kW) Arref/ Aquec	Eficiência Sazonal		Referências das unidades					
						Arref/ Aquec	SEER/ SCOP	Exterior Monofásica	Preço s/IVA	Exterior Trifásica	Preço s/IVA	Interior	Preço s/IVA
Alpha	SB.FHA35_FW_AV	2.765 €	-	-	3,50/4,0	A++/A+	6,4/4,1	RZAG35B	1.445 €	-	-	FHA35A9	1.200 €
	SB.FHA50_FW_AV	3.505 €	-	-	5,0/5,8	A++/A+	6,8/4,3	RZAG50B	2.175 €	-	-	FHA50A9	1.210 €
	SB.FHA60_FW_AV	3.770 €	-	-	6,0/7,0	A++/A+	6,6/4,2	RZAG60B	2.435 €	-	-	FHA60A9	1.215 €
	SB.FHA71_FW_ANV	4.360 €	SB.FHA71_FW_ANY	4.995 €	6,80/7,50	A++/A+	7,11/4,32	RZAG71NV1	2.865 €	RZAG71NY1	3.500 €	FHA71A9	1.375 €
	SB.FHA100_FW_ANV	5.670 €	SB.FHA100_FW_ANY	5.755 €	9,50/10,8	A++/A++	6,42/4,61	RZAG100NV1	3.955 €	RZAG100NY1	4.040 €	FHA100A	1.595 €
	SB.FHA125_FW_ANV	6.180 €	SB.FHA125_FW_ANY	6.265 €	12,1/13,5	-	7,14/4,09	RZAG125NV1	4.250 €	RZAG125NY1	4.335 €	FHA125A	1.810 €
	SB.FHA140_FW_ANV	6.915 €	SB.FHA140_FW_ANY	7.010 €	13,4/15,5	-	6,42/4,30	RZAG140NV1	4.675 €	RZAG140NY1	4.770 €	FHA140A	2.120 €
Advance	SB.FHA35_FW_RXMR	2.160 €	-	-	3,4/4,0	A++/A+	6,24/4,43	RXM35A9	840 €	-	-	FHA35A9	1.200 €
	SB.FHA50_FW_RXMR	2.955 €	-	-	5,0/6,0	A+/A	5,92/3,86	RXM50A8	1.625 €	-	-	FHA50A9	1.210 €
	SB.FHA60_FW_RXMR	3.215 €	-	-	5,7/7,2	A+/A	6,08/3,87	RXM60A	1.880 €	-	-	FHA60A9	1.215 €
	SB.FHA71_FW_ASV	3.385 €	-	-	6,8/7,5	A+/A	5,95/3,90	RZASG71MV1	1.890 €	-	-	FHA71A9	1.375 €
	SB.FHA100_FW_ASV	4.375 €	SB.FHA100_FW_ASY	4.450 €	9,5/10,8	A+/A	5,83/3,91	RZASG100MV	2.660 €	RZASG100MY	2.735 €	FHA100A	1.595 €
	SB.FHA125_FW_ASV	4.725 €	SB.FHA125_FW_ASY	4.815 €	12,1/13,5	-	5,83/3,83	RZASG125MV	2.795 €	RZASG125MY	2.885 €	FHA125A	1.810 €
	SB.FHA140_FW_ASV	5.330 €	SB.FHA140_FW_ASY	5.420 €	13,4/15,5	-	5,88/3,81	RZASG140MV	3.090 €	RZASG140MY	3.180 €	FHA140A	2.120 €
Active	SB.FHA71_FW_AZV	2.655 €	-	-		A+/A		ARXM71A	1.160 €	-	-	FHA71A9	1.375 €
	SB.FHA100_FW_AZV	3.275 €	SB.FHA100_FW_AZY	3.320 €	9,5/10,8	A+/A	5,60/3,81	AZAS100MV	1.560 €	AZAS100MY	1.605 €	FHA100A	1.595 €
	SB.FHA125_FW_AZV	3.565 €	SB.FHA125_FW_AZY	3.615 €	12,1/13,5	A+/A	5,60/3,55	AZAS125MV	1.635 €	AZAS125MY	1.685 €	FHA125A	1.810 €
	SB.FHA140_FW_AZV	4.170 €	SB.FHA140_FW_AZY	4.240 €	13,4/15,5	A+/A	5,60/3,85	AZAS140MV	1.930 €	AZAS140MY	2.000 €	FHA140A	2.120 €

Nota: Incluído no preço do conjunto o comando por cabo. Design Branco MADOKA, BRC1H52W7, nas gamas Alpha, Advance e Active. Preço da unidade interior não inclui acessórios tais como comandos, entre outros. Se quiser escolher outro comando, basta somar o preço da unidade exterior + unidade interior + comandos e acessórios alternativos.

Comandos	Descrição	Preço s/ IVA	Acessórios	Descrição	Preço s/ IVA
BRC1H52W7	Comando por cabo Madoka Branco (incluído no preço do conjunto)	120 €	KRP4A52	Adaptador para monitorizacão/controlo externo centralizado através de contactos secos	230 €
BRC1H52K7/S7	Comando por cabo Madoka (K=preto/S=Cinzentos)	120 €	EKRORO4	Kit de cablagem para Ligar/desligar remoto ou DESLIGAR forçado	45 €
BRC1KPD51W/K NOVIDADE	Comando por cabo Madoka plus (W=branco / K=preto)	165 €	KLIC-DI_V2	Interface KNX	265 €
BRC7GA53-9	Comando por infravermelho	475 €	EKMPP1A	Interface Modbus	330 €
BRP069C81 ⁽²⁾	Controlador Wi-Fi para App	120 €	RTD-10	Interface Modbus - rotatividade e stand-by	395 €
			KDU50R63	Kit bomba de condensados (35-50-60)	975 €
Acessórios	Descrição	Preço s/ IVA	KDU50R160	Kit bomba de condensados (71-100-125-140)	975 €
KAF501B56	Filtro de longa duração de substituição para FHA35/50	180 €	EKLN140A ⁽¹⁾	Caixa para isolamento sonoro	3.660 €
KAF501B80	Filtro de longa duração de substituição para FHA60/71	190 €	EKLN140-DP	Kit de tabuleiro de condensados para caixa para isolamento sonoro	355 €
KAF501B160	Filtro de longa duração de substituição para FHA100/125/140	215 €	EKLN140-DPHT	Resistência para tabuleiro de condensados para caixa para isolamento sonoro	315 €
KRCS01-4	Sensor de temperatura ambiente por cabo	130 €			
KRP1B54	Adaptador (inter-cravamento para ventilador de admissão de ar novo)	195 €			
BRP7A52	Adaptador para cartão chave e/ou ligação de contacto de janela (apenas em combinação com comando BRC1H*/BRC1,2,3E*)	100 €			
K.RSS	Sensor de temperatura ambiente sem fios	135 €			

(1) Para unidade exterior gama Alpha 71-100-125-140.

(2) Apenas possível em ligação com comando com ou sem fios.

Mural Perfera

Comando por infravermelhos incluído no preço do conjunto



ARC466A66**
(comando por infravermelhos incluído)



(controlador Wi-Fi para App incluído)



FTXM-A

	Conjunto monofásico	Preço Conjunto s/ IVA	Conjunto trifásico	Preço Conjunto s/ IVA	Potência Nom.(kW) Arref/ Aquec	Eficiência Sazonal		Referências das unidades					
						Arref/ Aquec	SEER/ SCOP	Exterior Monofásica	Preço s/IVA	Exterior Trifásica	Preço s/IVA	Interior	Preço s/IVA
Alpha	SB.FTXM35A_AV	2.070 €	-	-	3,50/ 4,00	A++/A++	7,70/4,60	RZAG35B	1.445 €	-	-	FTXM35A	625 €
	SB.FTXM50A_AV	2.950 €	-	-	5,00/6,00	A++/A++	7,41/4,60	RZAG50B	2.175 €	-	-	FTXM50A	775 €
	SB.FTXM60A_AV	3.275 €	-	-	6,00/7,00	A++/A+	6,90/ 4,35	RZAG60B	2.435 €	-	-	FTXM60A	840 €

Nota: Incluído no preço do conjunto, comando por infravermelhos.

Acessórios	Descrição	Preço s/ IVA
BRC073 (1) (2) (3)	Comando por cabo	205 €
EKRS21	Cablagem para ligação a conector S21	15 €
BRCW901A03	Cabo adicional 3m para BRC073	25 €
BRCW901A08	Cabo adicional 8m para BRC073	40 €
KRP928A2S (1) (3)	Adaptador de interface para DIII-net	320 €
KRP413A1S (1) (3)	Adaptador para ligação de contacto aberto normal/contacto de impulso	285 €
KLIC-DDV3 (1) (3)	Interface KNX para Split	310 €
RTD-RA (1) (3)	Interface Modbus	240 €

(1) Necessário adaptador EKRS21.

(2) Necessário cabo adicional BRCW901A03 (3m) ou BRCW901A08 (8m).

(3) Este opcional não pode funcionar simultaneamente com a função WLAN. Quando ligar este opcional deverá desligar a função WLAN na unidade interior.

FAA-B

Mural

Comando por cabo incluído no preço do conjunto.



BRC1H52W7
(incluído no conjunto)



BRP069C81
(controlador Wi-Fi para App opcional)



	Conjunto monofásico	Preço Conjunto s/ IVA	Conjunto trifásico	Preço Conjunto s/ IVA	Potência Nom.(kW) Arref/ Aquec	Eficiência Sazonal		Referências das unidades					
						Arref/ Aquec	SEER/ SCOP	Exterior Monofásica	Preço s/IVA	Exterior Trifásica	Preço s/IVA	Interior	Preço s/IVA
Alpha	SB.FAA71_FW_ANV	5.055 €	SB.FAA71_FW_ANY	5.690 €	6,80/7,50	A++/A+	6,58/4,02	RZAG71NV1	2.865 €	RZAG71NY1	3.500 €	FAA71B	2.070 €
	SB.FAA100_FW_ANV	6.390 €	SB.FAA100_FW_ANY	6.475 €	9,50/10,8	A++/A+	6,42/4,01	RZAG100NV1	3.955 €	RZAG100NY1	4.040 €	FAA100B	2.315 €
Advance	SB.FAA71_FW_ASV	4.080 €	-	-	6,8/7,5	A++/A	6,41/3,90	RZASG71MV1	1.890 €	-	-	FAA71B	2.070 €
	SB.FAA100_FW_ASV	5.095 €	SB.FAA100_FW_ASY	5.170 €	9,5/10,8	A+/A+	6,42/4,01	RZASG100MV	2.660 €	RZASG100MY	2.735 €	FAA100B	2.315 €
Active	SB.FAA71_FW_ARX	3.350 €	-	-	6,8/7,5	A+/A	5,77/3,81	ARXM71A	1.160 €	-	-	FAA71B	2.070 €
	SB.FAA100_FW_AZAV	3.995 €	SB.FAA100_FW_AZAY	4.040 €	9,5/10,8	A+/A	5,67/3,81	AZAS100MV	1.560 €	AZAS100MY	1.605 €	FAA100B	2.315 €

Nota: Incluído no preço do conjunto o comando por cabo Design Branco MADOKA, BRC1H52W7, nas gamas Alpha, Advance e Active. Preço da unidade interior não inclui acessórios tais como comandos, entre outros. Se quiser escolher outro comando, basta somar o preço da unidade exterior + unidade interior + comandos e acessórios alternativos.

Acessórios	Descrição	Preço s/ IVA
BRC1H52W7	Comando por cabo Madoka Branco (incluído no preço do conjunto)	120 €
BRC1H52K7/S7	Comando por cabo Madoka (K=preto/S=Cinza)	120 €
BRC1KPD51W/K NOVIDADE	Comando por cabo Madoka plus (W=branco / K=preto)	165 €
BRC7EA631	Comando por Infravermelho para FAA71B	430 €
BRC7EA632	Comando por Infravermelho para FAA100B	430 €
BRP069C81 (2)	Controlador Wi-Fi para App	120 €
KRCS01-4	Sensor de temperatura ambiente por cabo	130 €
KRP4A51	Adaptador para monitorização/controlo externo centralizado através de contactos secos	185 €
BRP7A51	Adaptador para cartão chave e/ou ligação de contacto de janela	100 €
K-KDU572KVE	Kit bomba de condensados	605 €
EKLN140A (1)	Caixa para isolamento sonoro	3.660 €
EKLN140-DP	Kit de tabuleiro de condensados para caixa para isolamento sonoro	355 €
EKLN140-DPHT	Resistência para tabuleiro de condensados para caixa para isolamento sonoro	315 €
KLIC-DI_V2	Interface KNX	265 €

(1) Para unidade exterior gama Alpha 71-100.

(2) Apenas possível em combinação com comando com ou sem fios.

Condutas Média Pressão Estática

Comando incluído no preço do conjunto.

NOVIDADE

Nova unidade interior para o conjunto Active 71-100-125



BRC1H52W7
(incluído no conjunto)



BRP069C81
(controlador Wi-Fi para App opcional)



	Conjunto monofásico	Preço Conjunto s/IVA	Conjunto trifásico	Preço Conjunto s/IVA	Potência Nom.(kW) Arref/ Aquec	Eficiência Sazonal		Referências das unidades					
						Arref/ Aquec	SEER/ SCOP	Exterior Monofásica	Preço s/IVA	Exterior Trifásica	Preço s/IVA	Interior	Preço s/IVA
Alpha	SB.FBA35_FW_AV	2.735 €	-	-	3,50/4,00	A++/A+	6,12/4,10	RZAG35B	1.445 €	-	-	FBA35A9	1.170 €
	SB.FBA50_FW_AV	3.480 €	-	-	5,00/6,00	A+/A+	6,30/4,10	RZAG50B	2.175 €	-	-	FBA50A9	1.185 €
	SB.FBA60_FW_AV	3.765 €	-	-	6,00/7,00	A++/A+	6,00/4,10	RZAG60B	2.435 €	-	-	FBA60A9	1.210 €
	SB.FBA71_FW_ANV	4.250 €	SB.FBA71_FW_ANY	4.885 €	6,80/7,50	A++/A+	6,22/4,20	RZAG71NV1	2.865 €	RZAG71NY1	3.500 €	FBA71A9	1.265 €
	SB.FBA100_FW_ANV	5.725 €	SB.FBA100_FW_ANY	5.810 €	9,50/10,8	A++/A+	6,47/4,36	RZAG100NV1	3.955 €	RZAG100NY1	4.040 €	FBA100A	1.650 €
	SB.FBA125_FW_ANV	6.175 €	SB.FBA125_FW_ANY	6.260 €	12,1/13,5	-	6,19/4,12	RZAG125NV1	4.250 €	RZAG125NY1	4.335 €	FBA125A	1.805 €
	SB.FBA140_FW_ANV	6.910 €	SB.FBA140_FW_ANY	7.005 €	13,4/15,5	-	6,42/4,11	RZAG140NV1	4.675 €	RZAG140NY1	4.770 €	FBA140A	2.115 €
Advance	SB.FBA35_FW_RXMR	2.130 €	-	-	3,4/4,0	A++/A+	6,23/4,07	RXM35A9	840 €	-	-	FBA35A9	1.170 €
	SB.FBA50_FW_RXMR	2.930 €	-	-	5,0/5,5	A++/A+	6,27/4,06	RXM50A9	1.625 €	-	-	FBA50A9	1.185 €
	SB.FBA60_FW_RXMR	3.210 €	-	-	5,7/7,0	A+/A+	5,91/4,01	RXM60A	1.880 €	-	-	FBA60A9	1.210 €
	SB.FBA71_FW_ASV	3.275 €	-	-	6,8/7,5	A++/A+	6,19/4,01	RZASG71MV1	1.890 €	-	-	FBA71A9	1.265 €
	SB.FBA100_FW_ASV	4.430 €	SB.FBA100_FW_ASY	4.505 €	9,5/10,8	A+/A	5,83/3,85	RZASG100MV	2.660 €	RZASG100MY	2.735 €	FBA100A	1.650 €
	SB.FBA125_FW_ASV	4.720 €	SB.FBA125_FW_ASY	4.810 €	12,1/13,5	-	5,47/3,63	RZASG125MV	2.795 €	RZASG125MY	2.885 €	FBA125A	1.805 €
	SB.FBA140_FW_ASV	5.325 €	SB.FBA140_FW_ASY	5.415 €	13,4/15,5	-	5,81/3,85	RZASG140MV	3.090 €	RZASG140MY	3.180 €	FBA140A	2.115 €
Active	SB.ADEA71A_FW_ARX	2.420 €	-	-	6,8/7,5	A/A	5,35/3,80	ARXM71A	1.160 €	-	-	ADEA71A	1.140 €
	SB.ADEA100_FW_AZAV	3.165 €	SB.ADEA100_FW_AZAY	3.210 €	9,5/10,8	A/A	5,55/3,81	AZAS100MV	1.560 €	AZAS100MY	1.605 €	ADEA100A	1.485 €
	SB.ADEA125_FW_AZAV	3.375 €	SB.ADEA125_FW_AZAY	3.425 €	12,1/13,5	-	-	AZAS125MV	1.635 €	AZAS125MY	1.685 €	ADEA125A	1.620 €
	SB.FBA140_FW_AZAV	4.165 €	SB.FBA140_FW_AZAY	4.235 €	13,4/15,5	-	-	AZAS140MV	1.930 €	AZAS140MY	2.000 €	FBA140A	2.115 €

Nota: Incluído no conjunto o comando por cabo Design Branco MADOKA, BRC1H52W7. Preço da unidade interior não inclui acessórios tais como comandos, entre outros. Se quiser escolher outro comando, basta somar o preço da unidade exterior + unidade interior + comandos e acessórios alternativos.

Comandos	Descrição	Preço s/ IVA
BRC1H52W7	Comando por cabo Madoka Branco (incluído no preço do conjunto)	120 €
BRC1H52K7/S7	Comando por cabo Madoka (K=preto/S=Cinzentos)	120 €
BRC1KPD51W/K	Comando por cabo Madoka plus (W=branco / K=preto)	165 €
BRC4C65	Comando por infravermelho	235 €
BRP069C81 ⁽¹⁾	Controlador Wi-Fi para App	120 €
Acessórios	Descrição	Preço s/ IVA
K.RSS	Sensor de temperatura ambiente sem fios	135 €
KLIC-DI_V2	Interface KNX	265 €
EKMBPP1A	Interface Modbus	330 €
RTD-10	Interface Modbus - rotatividade e stand-by	395 €
KDAP25A56	Pleno 2 saídas FBA35/50A9	175 €
KDAP25A71	Pleno 2 saídas FBA60/71A9	355 €
KDAP25A140	Pleno 4 saídas FBA100/125/140A	545 €

(1) Apenas em combinação com controlo com ou sem fios.

(2) Ao instalar um aquecedor elétrico, é necessário um PCB opcional para a resistência elétrica externa (EKRP1B2) para cada unidade interior. Estas opções exigem a placa de fixação KRP4A96. As resistências elétricas e os humidificadores são fornecidos localmente. Não os instale no interior do equipamento.

Acessórios	Descrição	Preço s/ IVA
EKRP1B2 ⁽²⁾	Adaptador com quatro sinais de saída	130 €
KRP2A51	Adaptador para monitorização/controlo externo centralizado	385 €
KRP4A52	Adaptador para monitorização/controlo externo centralizado através de contactos secos	230 €
KRCS01-4	Sensor de temperatura ambiente por cabo	130 €
BRP7A51 ^{(1) (3)}	Adaptador para cartão chave e/ou ligação de contacto de janela	100 €
EKLN140A ⁽⁴⁾	Caixa para isolamento sonoro	3.660 €
EKLN140-DP	Kit de tabuleiro de condensados para caixa para isolamento sonoro	355 €
EKLN140-DPHT	Resistência para tabuleiro de condensados para caixa para isolamento sonoro	315 €

(3) Podem instalar-se, no máximo, 2 PCBs opcionais.

(4) Para unidade exterior gama Alpha 71-100-125-140.

Condutas Baixa Pressão Estática

Comando incluído no preço do conjunto



BRC1H52W7
(incluído no conjunto)



BRP069C81
(controlador Wi-Fi
para App opcional)



	Conjunto monofásico	Preço Conjunto s/IVA	Conjunto trifásico	Preço Conjunto s/IVA	Potência Nom.(kW) Arref/Aquec	Eficiência Sazonal		Referências das unidades					
						Arref/Aquec	SEER/SCOP	Exterior Monofásica	Preço s/IVA	Exterior Trifásica	Preço s/IVA	Interior	Preço s/IVA
Alpha	SB.FDXM35_FW_AV	2.260 €	-	-	3,50/4,00	A+/A	5,90/3,90	RZAG35B	1.445 €	-	-	FDXM35F9	695 €
	SB.FDXM50_FW_AV	3.020 €	-	-	5,00/5,00	A+/A	5,90/3,90	RZAG50B	2.175 €	-	-	FDXM50F9	725 €
	SB.FDXM60_FW_AV	3.300 €	-	-	6,00/7,00	A+/A	5,70/3,90	RZAG60B	2.435 €	-	-	FDXM60F9	745 €
Advance	SB.FDXM25_FW_RXMR	1.460 €	-	-	2,4/3,2	A+/A+	5,68/4,24	RXM25A9	790 €	-	-	FDXM25F9	550 €
	SB.FDXM35_FW_RXMR	1.655 €	-	-	3,4/4,0	A/A	5,26/3,88	RXM35A9	840 €	-	-	FDXM35F9	695 €
	SB.FDXM50_FW_RXMR	2.470 €	-	-	5,0/5,8	A+/A	5,77/3,93	RXM50A8	1.625 €	-	-	FDXM50F9	725 €
	SB.FDXM60_FW_RXMR	2.745 €	-	-	6,0/7,0	A/A	5,56/3,8	RXM60A	1.880 €	-	-	FDXM60F9	745 €

Nota: Incluído no preço do conjunto o comando por cabo Design Branco MADOKA, BRC1H52W7. Preço da unidade interior não inclui acessórios tais como comandos, entre outros. Se quiser escolher outro comando, basta somar o preço da unidade exterior + unidade interior + comandos e acessórios alternativos.

Comandos	Descrição	Preço s/ IVA	Acessórios	Descrição	Preço s/ IVA
BRC1H52W7	Comando por cabo Madoka Branco (incluído no preço do conjunto)	120 €	KRP4A54-9	Adaptador para monitorização/controlo externo centralizado através de contactos secos	185 €
BRC1H52K7/S7	Comando por cabo Madoka (K=preto/S=Cinza)	120 €	KRP1B56	Adaptador com 2 sinais de saída (compressor/Erro, Ventilador)	200 €
BRC1KPD51W/K NOVIDADE	Comando por cabo Madoka plus (W=branco / K=preto)	165 €	KRP2A53	Adaptador para monitorização/controlo externo centralizado	430 €
BRC4C65	Comando por Infravermelho	235 €	KRCS01-4	Sensor de temperatura ambiente por cabo	130 €
BRP069C81	Controlador Wi-Fi para App	120 €	BRP7A54	Adaptador para cartão chave e/ou ligação de contacto de janela	100 €
			KLIC-DI_V2	Interface KNX	265 €
			EKMBPP1A	Interface Modbus	330 €
			RTD-10	Interface Modbus - rotatividade e stand-by	395 €

FNA

Unidade de Chão sem envolvente

Comando por cabo incluído no preço do conjunto.



BRC1H52W7
(incluído no conjunto)



BRP069C81
(controlador Wi-Fi
para App opcional)



	Conjunto monofásico	Preço Conjunto s/IVA	Conjunto trifásico	Preço Conjunto s/IVA	Potência Nom.(kW) Arref/Aquec	Eficiência Sazonal		Referências das unidades					
						Arref/Aquec	SEER/SCOP	Exterior Monofásica	Preço s/IVA	Exterior Trifásica	Preço s/IVA	Interior	Preço s/IVA
Alpha	SB.FNA35_FW_AV	2.460 €	-	-	3,50/4,00	A+/A	5,90/3,90	RZAG35B	1.445 €	-	-	FNA35A9	895 €
	SB.FNA50_FW_AV	3.345 €	-	-	5,00/5,80	A+/A	5,90/3,90	RZAG50B	2.175 €	-	-	FNA50A9	1.050 €
	SB.FNA60_FW_AV	3.725 €	-	-	6,00/7,00	A+/A	5,70/3,90	RZAG60B	2.435 €	-	-	FNA60A9	1.170 €
Advance	SB.FNA25_FW_RXMR	1.650 €	-	-	2,6/3,2	A+/A+	5,68/4,24	RXM25A9	790 €	-	-	FNA25A9	740 €
	SB.FNA35_FW_RXMR	1.855 €	-	-	3,4/4,0	A+/A+	5,70/4,05	RXM35A9	840 €	-	-	FNA35A9	895 €
	SB.FNA50_FW_RXMR	2.795 €	-	-	5,0/5,8	A+/A+	5,77/4,09	RXM50A9	1.625 €	-	-	FNA50A9	1.050 €
	SB.FNA60_FW_RXMR	3.170 €	-	-	6,0/7,0	A/A+	5,56/4,16	RXM60A	1.880 €	-	-	FNA60A9	1.170 €

Nota: Incluído no preço do conjunto o comando por cabo Design Branco MADOKA, BRC1H52W7. Preço da unidade interior não inclui acessórios tais como comandos, entre outros. Se quiser escolher outro comando, basta somar o preço da unidade exterior + unidade interior + comandos e acessórios alternativos.

Comandos	Descrição	Preço s/ IVA	Acessórios	Descrição	Preço s/ IVA
BRC1H52W7	Comando por cabo Madoka Branco (incluído no preço do conjunto)	120 €	KRP1B56	Adaptador com 2 sinais de saída (compressor/Erro, Ventilador)	200 €
BRC1H52K7/S7	Comando por cabo Madoka (K=preto/S=Cinza)	120 €	KRP4A54-9	Adaptador para monitorização/controlo externo centralizado através de contactos secos	185 €
BRC1KPD51W/K NOVIDADE	Comando por cabo Madoka plus (W=branco / K=preto)	165 €	KRCS01-4	Sensor de temperatura ambiente por cabo	130 €
BRC4C65	Comando por infravermelho	235 €	BRP7A51	Adaptador para cartão chave e/ou ligação de contacto de janela	100 €
BRP069C81 (1)	Controlador Wi-Fi para App	120 €	KLIC-DI_V2	Interface KNX	265 €
			EKMBPP1A	Interface Modbus	330 €
			RTD-10	Interface Modbus - rotatividade e stand-by	395 €

(1) Apenas possível em ligação com comando com ou sem fios.

Condutas Alta Pressão Estática

Comando por cabo incluído no preço do conjunto.



BRC1H52W7
(incluído no conjunto)



BRP069C82
(controlador Wi-Fi para App opcional)



	Conjunto monofásico	Preço Conjunto s/IVA	Conjunto trifásico	Preço Conjunto s/IVA	Potência Nom.(kW) Arref/Aquec	Eficiência Sazonal		Referências das unidades					
						Arref/Aquec	SEER/SCOP	Exterior Monofásica	Preço s/IVA	Exterior Trifásica	Preço s/IVA	Interior	Preço s/IVA
<i>Alpha</i>	SB.FDA125_FW_ANV	6.110 €	SB.FDA125_FW_ANY	6.195 €	12,1/13,5	-	6,59/4,08	RZAG125NV1	4.250 €	RZAG125NY1	4.335 €	FDA125A	1.740 €
<i>Advance</i>	SB.FDA125_FW_ASV	4.655 €	SB.FDA125_FW_ASY	4.745 €	12,1/13,5	-	5,20/3,90	RZASG125MV	2.795 €	RZASG125MY	2.885 €	FDA125A	1.740 €

Nota: Incluído no preço do conjunto o comando por cabo Design Branco MADOKA, BRC1H52W7. Preço da unidade interior não inclui acessórios tais como comandos, entre outros. Se quiser escolher outro comando, basta somar o preço da unidade exterior + unidade interior + comandos e acessórios alternativos.

Comandos	Descrição	Preço s/ IVA
BRC1H52W7	Comando por cabo Madoka Branco (incluído no preço do conjunto)	120 €
BRC1H52K7/S7	Comando por cabo Madoka (K=preto/S=Cinza)	120 €
BRC1KPD51W/K NOVIDADE	Comando por cabo Madoka plus (W=branco / K=preto)	165 €
BRC4C65	Comando por infravermelho	235 €
BRP069C82 ⁽¹⁾	Controlador Wi-Fi para App	145 €

(1) Apenas possível em ligação com comando com ou sem fios.

(2) É possível montar no máximo 2 PCBs opcionais.

(3) Só para as exteriores RZAG125. Não se aplica à unidade exterior RZASG.

Acessórios	Descrição	Preço s/ IVA
KRCS01-4	Sensor de temperatura ambiente por cabo	130 €
KRP1C64 ⁽²⁾	Adaptador inter-cravamento para ventilador de admissão de ar novo	210 €
EKR1B2 ⁽²⁾	Adaptador com quatro sinais de saída	130 €
KRP2A51 ⁽²⁾	Adaptador para monitorização e controlo centrais externos	385 €
BRP7A54 ⁽²⁾	Adaptador para cartão chave e/ou ligação de contacto de janela	100 €
EKROR03	LIGAR/DESLIGAR remoto e kit DESLIGAR forçado	55 €
KDAJ25K140	Adaptador de insuflação de ar para conduta redonda	500 €
EKLN140A ⁽³⁾	Caixa para isolamento sonoro para unidade exterior	3.660 €
EKLN140-DP	Kit de tabuleiro de condensados	355 €
EKLN140-DPHT	Resistência para tabuleiro de condensados	315 €

Condutas Alta Pressão Estática

Comando por cabo incluído no preço do conjunto.



BRC1H52W7
(incluído no conjunto)



BRP069C82
(controlador Wi-Fi para App opcional)



Unidade exterior com 1 ventilador

	Conjunto monofásico	Preço Conjunto s/IVA	Conjunto trifásico	Preço Conjunto s/IVA	Potência Nom.(kW) Arref/Aquec	Eficiência Sazonal		Referências das unidades					
						Arref/Aquec	SEER/SCOP	Exterior Monofásica	Preço s/IVA	Exterior Trifásica	Preço s/IVA	Interior	Preço s/IVA
<i>Advance</i>	-	-	SB.FDA200_FW_RZAD	9.000 €	19,0/22,4	-	6,25/3,59	-	-	RZA200D	6.180 €	FDA200A	2.700 €
	-	-	SB.FDA250_FW_RZAD	11.050 €	22,0/24,0	-	5,37/3,58	-	-	RZA250D	8.065 €	FDA250A	2.865 €

Nota: Incluído no preço do conjunto o comando por cabo Design Branco MADOKA, BRC1H52W7. Preço da unidade interior não inclui acessórios tais como comandos, entre outros. Se quiser escolher outro comando, basta somar o preço da unidade exterior + unidade interior + comandos e acessórios alternativos.

Comandos	Descrição	Preço s/ IVA
BRC1H52W7	Comando por cabo Madoka Branco (incluído no preço do conjunto)	120 €
BRC1H52K7/S7	Comando por cabo Madoka (K=preto/S=Cinza)	120 €
BRC1KPD51W/K NOVIDADE	Comando por cabo Madoka plus (W=branco / K=preto)	165 €
BRP069C82 ⁽¹⁾⁽³⁾	Controlador Wi-Fi para App	145 €
BRC4C65	Comando por infravermelho	235 €

(1) Esta opção não pode ser combinada com KRP4A51 e KRP2A51.

(2) Os acessórios K.RSS e EKEWTSC-1 têm que ser adquiridos em conjunto para as interiores FDQ200/250.

(3) Este acessório não pode ser combinado com KRP4A51 ou KRP2A51.

Acessórios	Descrição	Preço s/ IVA
BAFL502A250 ⁽¹⁾	Filtro de longa duração do tipo não tecido	270 €
BDD500B250	Câmara do filtro	300 €
KRCS01-6B	Sensor de temperatura ambiente por cabo	290 €
K.RSS ⁽²⁾	Sensor de temperatura ambiente sem fios	135 €
EKEWTSC-1 ⁽²⁾	Cablagem para ligar ao sensor sem fios K.RSS	20 €
KRP4A51	Adaptador para monitorização/controlo externo centralizado através de contactos secos	185 €
KRP1C65	Adaptador com 2 sinais de saída	290 €
EKR1C13	Adaptador com quatro sinais de saída: compressor/Erro, Ventilador, Resistência aux., Humidificador.	95 €
KRP2A51	Adaptador para monitorização/controlo externo centralizado	385 €
BRP7A54	Adaptador para cartão chave e/ou ligação de contacto de janela	100 €
BDU510B250VM	Kit bomba de condensados	955 €

Unidade de chão Armário vertical

Comando por cabo incluído no preço do conjunto.

NOVIDADE

Agora com ligação possível à gama Active (100-125-140)



BRC1H52W7
(incluído no conjunto)



BRC1E53A
Comando alternativo
(não incluído no conjunto)



BRP069C81
(controlador Wi-Fi para App opcional)



	Conjunto monofásico	Preço Conjunto s/IVA	Conjunto trifásico	Preço Conjunto s/IVA	Potência Nom.(kW) Arref/Aquec	Eficiência Sazonal		Referências das unidades					
						Arref/Aquec	SEER/SCOP	Exterior Monofásica	Preço s/IVA	Exterior Trifásica	Preço s/IVA	Interior	Preço s/IVA
Alpha	SB.FVA71_FW_ANV	4.735 €	SB.FVA71_FW_ANY	5.370 €	6,80/7,50	A++/A+	6,34/4,05	RZAG71NV1	2.865 €	RZAG71NY1	3.500 €	FVA71A	1.750 €
	SB.FVA100_FW_ANV	6.090 €	SB.FVA100_FW_ANY	6.175 €	9,50/10,8	A+/A+	6,00/4,20	RZAG100NV1	3.955 €	RZAG100NY1	4.040 €	FVA100A	2.015 €
	SB.FVA125_FW_ANV	6.725 €	SB.FVA125_FW_ANY	6.810 €	12,1/13,5	-	6,41/4,15	RZAG125NV1	4.250 €	RZAG125NY1	4.335 €	FVA125A	2.355 €
	SB.FVA140_FW_ANV	7.260 €	SB.FVA140_FW_ANY	7.355 €	13,4/15,5	-	6,12/3,94	RZAG140NV1	4.675 €	RZAG140NY1	4.770 €	FVA140A	2.465 €
Advance	SB.FVA71_FW_ASV	3.760 €	-	-	6,8/7,5	A+/A+	5,83/4,04	RZASG71MV1	1.890 €	-	-	FVA71A	1.750 €
	SB.FVA100_FW_ASV	4.795 €	SB.FVA100_FW_ASY	4.870 €	9,5/10,8	A+/A	5,72/3,83	RZASG100MV	2.660 €	RZASG100MY	2.735 €	FVA100A	2.015 €
	SB.FVA125_FW_ASV	5.270 €	SB.FVA125_FW_ASY	5.360 €	12,1/13,5	-	5,52/3,64	RZASG125MV	2.795 €	RZASG125MY	2.885 €	FVA125A	2.355 €
	SB.FVA140_FW_ASV	5.675 €	SB.FVA140_FW_ASY	5.765 €	13,4/15,5	-	5,63/3,83	RZASG140MV	3.090 €	RZASG140MY	3.180 €	FVA140A	2.465 €
Active	SB.FVA100_FW_AZV	3.695 €	SB.FVA100_FW_AZY	3.740 €	9,5/10,8	A/A	5,50/3,81	AZAS100MV	1.560 €	AZAS100MY	1.605 €	FVA100A	2.015 €
	SB.FVA125_FW_AZV	4.110 €	SB.FVA125_FW_AZY	4.160 €	12,1/13,5	-	5,30/3,55	AZAS125MV	1.635 €	AZAS125MY	1.685 €	FVA125A	2.355 €
	SB.FVA140_FW_AZV	4.515 €	SB.FVA140_FW_AZY	4.585 €	13,4/15,5	-	5,40/3,85	AZAS140MV	1.930 €	AZAS140MY	2.000 €	FVA140A	2.465 €

Nota: Incluído no preço do conjunto o comando por cabo Design Branco MADOKA, BRC1H52W7, nas gamas Alpha e Advance. Preço da unidade interior não inclui acessórios tais como comandos, entre outros. Se quiser escolher outro comando, basta somar o preço da unidade exterior + unidade interior + comandos e acessórios alternativos.

Comandos	Descrição	Preço s/ IVA	Acessórios	Descrição	Preço s/ IVA
BRC1H52W7	Comando por cabo Madoka Branco (incluído no preço do conjunto)	120 €	KRP1B57	Adaptador com dois sinais de saída	200 €
BRC1H52K7/S7	Comando por cabo Madoka (K=preto/S=Cinzentos)	120 €	KRP4A52	Adaptador para monitorização/controlo externo através de contactos secos	230 €
BRC1KPD51W/K NOVIDADE	Comando por cabo Madoka plus (W=branco / K=preto)	165 €	BRP7A52	Adaptador para cartão chave e/ou ligação de contacto de janela	100 €
BRP069C81 ⁽¹⁾	Controlador Wi-Fi para App	120 €	KLIC-DI_V2	Interface KNX	265 €
BRC1E53A	Comando por cabo alternativo	95 €	EKMPPP1A	Interface Modbus	330 €
			RTD-10	Interface Modbus - rotatividade e stand-by	395 €

(1) Apenas possível em ligação com comando com ou sem fios.

Conjuntos assimétricos para arrefecimento de infra estruturas/ salas técnicas

	Capacidades	Conjunto Monofásico	Conjunto Trifásico	Referências das unidades					
				Exterior Monofásica	Preço s/IVA	Exterior Trifásica	Preço s/IVA	Interior	Preço s/IVA
Unidade mural									
Perfera FTXM-A* 	35-50	2.220 €	-	RZAG35B	1.445 €	-	-	FTXM50A	775 €
	50-60	3.015 €	-	RZAG50B	2.175 €	-	-	FTXM60A	840 €
	60-71	3.500 €	-	RZAG60B	2.435 €	-	-	FTXM71A	1.065 €
FAA	71-100	5.300 €	-	RZAG71NV1	2.865 €	-	-	FAA100B	2.315 €

Nota 1: Os conjuntos RZAG + FTXM-A/R incluem comando por infravermelho. Para comando por cabo, consultar info na página 13. **Nota 2:** Incluído no preço do conjunto RZAG71 + FAA100B o comando por cabo Design MADOKA, BRC1H52W7/S7/K7 = 120€ (s/IVA). * A unidade mural Perfera não é compatível com o comando Madoka, não assegurando as funções standby e rotatividade. **Nota 4:** Para combinações assimétricas entre unidades com diferentes diâmetros de tubagens (combinações 35-50 e 60-71) e necessário adquirir o redutor ASYCPiR = 30€ (s/IVA).

Horizontal à vista

	35-50	2.775 €	-	RZAG35B	1.445 €	-	-	FHA50A9	1.210 €
	50-60	3.510 €	-	RZAG50B	2.175 €	-	-	FHA60A9	1.215 €
	60-71	3.930 €	-	RZAG60B	2.435 €	-	-	FHA71A9	1.375 €
	71-100	4.580 €	5.215 €	RZAG71NV1	2.865 €	RZAG71NY1	3.500 €	FHA100A	1.595 €
	100-140	6.195 €	6.280 €	RZAG100NV1	3.955 €	RZAG100NY1	4.040 €	FHA140A	2.120 €
	125-140	6.490 €	6.575 €	RZAG125NV1	4.250 €	RZAG125NY1	4.335 €	FHA140A	2.120 €

Nota 3: O preço dos conjuntos inclui o valor do comando Madoka BRC1H52W7/S7/K7 = 120€ (s/IVA). **Nota 4:** Para combinações assimétricas entre unidades com diferentes diâmetros de tubagens (combinações 35-50 e 60-71) e necessário adquirir o redutor ASYCPiR = 30€ (s/IVA).

Conduas Média Pressão Estática

	35-50	2.750 €	-	RZAG35B	1.445 €	-	-	FBA50A9	1.185 €
	50-60	3.505 €	-	RZAG50B	2.175 €	-	-	FBA60A9	1.210 €
	60-71	3.820 €	-	RZAG60B	2.435 €	-	-	FBA71A9	1.265 €
	71-100	4.635 €	5.270 €	RZAG71NV1	2.865 €	RZAG71NY1	3.500 €	FBA100A	1.650 €
	100-140	6.190 €	6.275 €	RZAG100NV1	3.955 €	RZAG100NY1	4.040 €	FBA140A	2.115 €
	125-140	6.485 €	6.570 €	RZAG125NV1	4.250 €	RZAG125NY1	4.335 €	FBA140A	2.115 €

Nota 4: Para combinações assimétricas entre unidades com diferentes diâmetros de tubagens (combinações 35-50 e 60-71) é necessário adquirir o redutor ASYCPiR = 30€ (s/IVA).

Nota 5: Mais combinações são possíveis, de acordo com tabela de combinações na página 41. **Nota 6:** O preço dos conjuntos inclui o valor do comando Madoka BRC1H52W7/S7/K7 = 120€ (s/IVA).

Arrefecimento constante: necessidade extra de garantia de fiabilidade

O arrefecimento de zonas técnicas não utiliza um horário fixo das 09:00 às 17:00. Os centros de dados e as salas de servidores necessitam de climatização constante todo o ano. Os nossos sistemas foram criados para maximizar o tempo de funcionalidades a várias condições, desde temperaturas **tão baixas como -15°C até tão elevadas como 50°C:**

1. Unidade de reserva em standby: Em caso de falha de funcionamento, a unidade de reserva em standby assume o controlo com uma comutação automática. Nunca terá de se preocupar com a paragem de um sistema.

2. Rotatividade: função de rotatividade integrada no comando Madoka. Após determinado período de tempo (possível de configurar), a unidade em funcionamento entra no modo standby e a unidade atualmente em standby assume o controlo. Esta característica maximiza o tempo de vida útil de cada sistema e aumenta a eficiência.

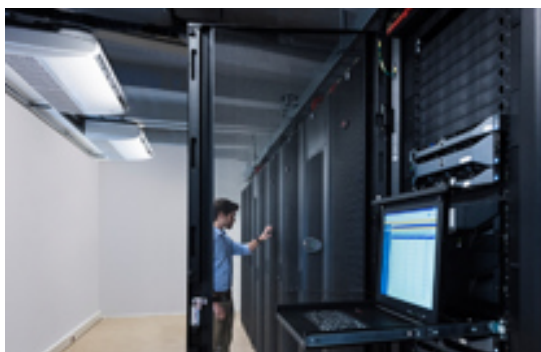

Saiba mais sobre a **Gama Sky Air** aqui

Nota: tabela de compatibilidades para arrefecimento de salas técnicas disponível na página 41.

UNIDADES EXTERIORES

Alpha-series

Advance-series

Advance-series

Monofásico	Preço s/IVA	Trifásico	Preço s/IVA	Monofásico	Preço s/IVA	Trifásico	Preço s/IVA	Trifásico	Preço s/IVA
RZAG71NV1	2.865 €	RZAG71NY1	3.500 €	RZASG71MV1	1.890 €	-	-	RZA200D	6.180 €
RZAG100NV1	3.955 €	RZAG100NY1	4.040 €	RZASG100MV	2.660 €	RZASG100MY	2.735 €		
RZAG125NV1	4.250 €	RZAG125NY1	4.335 €	RZASG125MV	2.795 €	RZASG125MY	2.885 €	RZA250D	8.065 €
RZAG140NV1	4.675 €	RZAG140NY1	4.770 €	RZASG140MV	3.090 €	RZASG140MY	3.180 €		

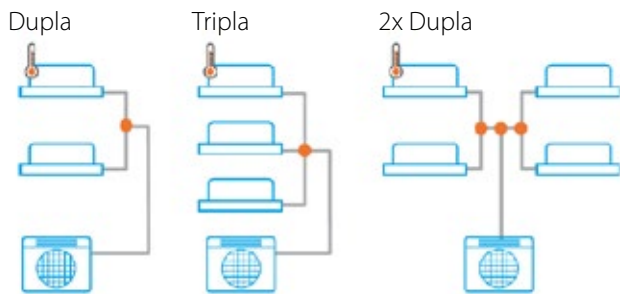

LEGENDA:

Controlo de temperatura único: as aplicações Duplas, Triplas e 2x Duplas devem ser utilizadas para climatizar espaços de grandes dimensões, só tendo um controlo remoto.

Tabela de derivadores na página 41.

UNIDADES INTERIORES

Cassete 8 vias - Roundflow (Painel básico BYCQ140E incluído no preço)		Preço s/IVA
	SB.FCAG35_P	1.370 €
	SB.FCAG50_P	1.395 €
	SB.FCAG60_P	1.415 €
	SB.FCAG71_P	1.435 €
	SB.FCAG100_P	1.650 €
	SB.FCAG125_P	2.080 €
	SB.FCAG140_P	2.375 €

Cassete - Totalmente Plana (Painel BYFQ60CW incluído no preço)		Preço s/IVA
	SB.FFA35_W	1.155 €
	SB.FFA50_W	1.200 €
	SB.FFA60_W	1.235 €

Conduta Baixa Pressão Estática		Preço s/IVA
	FDXM35F9	695 €
	FDXM50F9	725 €
	FDXM60F9	745 €

Conduta Média Pressão Estática		Preço s/IVA
	FBA35A9	1.170 €
	FBA50A9	1.185 €
	FBA60A9	1.210 €
	FBA71A9	1.265 €
	FBA100A	1.650 €
	FBA125A	1.805 €
	FBA140A	2.115 €

Conduta Chão		Preço s/IVA
	FNA35A9	895 €
	FNA50A9	1.050 €
	FNA60A9	1.170 €

Conduta Alta Pressão Estática		Preço s/IVA
	FDA125A	1.740 €

Horizontal à vista		Preço s/IVA
	FHA35A9	1.200 €
	FHA50A9	1.210 €
	FHA60A9	1.215 €
	FHA71A9	1.375 €
	FHA100A	1.595 €
	FHA125A	1.810 €
	FHA140A	2.120 €

















Horizontal à vista 4 vias		Preço s/IVA
	FUA71A	1.730 €
	FUA100A	2.105 €
	FUA125A	2.335 €

Unidade mural		Preço s/IVA
	FAA71B	2.070 €
	FAA100B	2.315 €

Notas: Os preços indicados não incluem comandos. Painéis das cassetes incluídos. Para acessórios, por favor consultar página 43. Nas aplicações Dupla, Tripla, 2xDupla, só é necessário 1 comando por conjunto de unidade exterior e unidades interiores.

Sistemas de Gestão e Controlo

Compatíveis com todas as unidades interiores da gama Sky Air*

		Referência	Ligação DIII-net - para ligação a controlo centralizado	Preço s/IVA	
Sistemas de controlo centralizados		DCS601C51	Intelligent Touch Controller	2.370 €	
		DCS302C51	Controlo remoto centralizado	1.915 €	
		DCS301B51	Controlador ligar/desligar unificado	805 €	
Sistema de gestão de edifício e interfaces de protocolo standard	Para controlo individual		EKMBPP1A	Interface Modbus para monitorização e controlo	330 €
			RTD-10	Interface Modbus para arrefecimento de infraestruturas	395 €
			RTD-20	Interface Modbus para lojas	450 €
			RTD-HO	Interface Modbus para hotéis	395 €
			KLIC-DI_V2	Interface KNX	265 €
	Para controlo central		DCM601B51	intelligent Touch Manager	3.270 €
			DGE601A52	Intelligent Touch Manager: módulo expansor 1	1.395 €
			DGE601A53	Intelligent Touch Manager: módulo expansor 2 a 6	945 €
			EKMBDXB	Gateway Modbus	3.220 €
			DCM010A51	Interface PMS Daikin	3.685 €
			DMS502A51	Gateway BACnet	6.000 €
			DAM411B51	Placa Bacnet DIII-net opcional expansora para mais 2 portas F1/F2	1.935 €
			DAM412B51	Placa Bacnet opcional para contactos digitais de contagem de energia (PPD)	900 €
			DMS504B51	Gateway LonWorks	2.435 €

* Para a gama residencial Split, é sempre necessário confirmar a necessidade do opcional cablagem EKRS21 ou KRP067A41. Para mais informações consulte os opcionais de cada modelo.

Daikin Cloud Plus

Daikin Cloud Plus é uma solução de controlo remoto e monitorização através de cloud para instalações AVAC. Utilizando o controlo otimizado, monitorização e lógica preventiva, o Daikin Cloud Plus fornece dados em tempo real, com opção complementar de suporte de especialistas da Daikin para ajudar a identificar oportunidades de redução de custos, prolongar a vida útil do equipamento e reduzir o risco de problemas inesperados.

- › Controlo fácil de várias instalações
- › Gestão dos consumos de energia para objetivos de sustentabilidade
- › Conectividade e integração de outros equipamentos
- › Gestão, monitorização e controlo a partir de qualquer local
- › Opção de Relatórios compatíveis com os requisitos de eficiência energética dos edifícios (EPBD) e da Qualidade do ar Interior (requer AirSense Pro+).



Como assegurar o máximo conforto dos ocupantes e tranquilidade em relação à Qualidade do Ar Interior?

O Daikin Cloud Plus regista todos os dados operacionais, das unidades interiores e exteriores, com controlo e visualização da evolução de temperatura, permitindo rápida interação remota quando necessário.

O Daikin Cloud Plus permite-lhe monitorizar e analisar a qualidade do ar interior através de sensores opcionais e adotar automaticamente as ações necessárias.

Como controlar outros equipamentos existentes na instalação?

O Daikin Cloud Plus oferece possibilidades de integração de equipamentos, tais como ventiladores, sinalização, iluminação, entre outros.

Sabia que os sistemas AVAC correspondem a 40% do consumo total de energia nos edifícios?

O Daikin Cloud Plus permite-lhe monitorizar, analisar e comparar o consumo de energia dos equipamentos de AVAC de forma inteligente, proporcionando informação e uma gestão eficiente de conforto com uma otimização dos custos elétricos.

Descrição geral do sistema



1 Controlo e Monitorização

Permite-lhe controlar a gestão da energia

- › Controlo e monitorização centralizados de todas as suas instalações onde quer que esteja
- › Obtenha dados operacionais reais de todos os seus sistemas
- › Verifique os erros remotamente, sem ter de deslocar ao local
- › Visualize o consumo de energia e reduza o desperdício de energia comparando diferentes locais

2 Suporte e Diagnóstico remotos*

Desfrute da supervisão especializada da Daikin e concentre-se no seu negócio principal

- › Avisos atempados de variações no sistema para maximizar o tempo de operacionalidade dos sistema e evitar reparações de emergência
- › Os prestadores de serviços de manutenção têm acesso aos dados operacionais, permitindo chegar ao local devidamente preparados
- › Assistência especializada remota pelos especialistas da Daikin em caso de erros

3 Aconselhamento e otimização

Obtenha o melhor do seu sistema através de recomendações dos nossos especialistas

- › Análise periódica e relatório de otimização de especialistas da Daikin
- › Ações personalizadas para maximizar a eficiência energética e o conforto
- › Prolongamento da vida útil dos sistema uma vez que funciona corretamente

Opcional ou através do serviço Pack3

Possível disponibilizar relatórios periódicos com análise de dados operacionais e de consumos de energia dos equipamentos

Opcional Relatórios compatíveis com os requisitos de eficiência energética dos edifícios (EPBD) e da Qualidade do ar Interior (requer AirSense Pro+).

Carece de pack de serviço Daikin Cloud Plus e adicionalmente AirSense Pro+ para a avaliação da QAI.

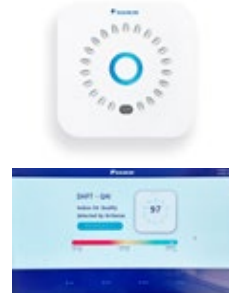

Para mais informações fale com o seu comercial

Opções Daikin Cloud Plus

O preço varia consoante a opção 1, 2 ou 3 e o número de unidades interiores e exteriores a integrar no controlo e monitorização. Para mais informações fale com o seu comercial.

Disponível para Edge & Edge Lite

	1 Controlo e Monitorização	2 Suporte e Diagnóstico remotos*	3 Aconselhamento e otimização
Controlo remoto, controlo de capacidade & horários	✓	✓	✓
Gestão de energia	✓	✓	✓
Encravamentos entre equipamentos	✓	✓	✓
Gestão de várias instalações	✓	✓	✓
Daikin Cloud Plus Integração em GTC	✓	✓	✓
Históricos de alarmes & notificações por email	✓	✓	✓
Distribuição proporcional de consumos de energia	✓	✓	✓
Programações à distância	✓	✓	✓
Histórico de operação dos equipamentos	-	✓	✓
Previsão de avaria e notificação por email	-	✓	✓
Acesso a dados operacionais	-	✓	✓
Serviços Daikin Análise de dados de unidades interiores/ exteriores	-	✓	✓
Diagnóstico e apoio técnico remote pela Daikin	-	✓	✓
Análise periódica e recomendações Daikin para Otimização	-	-	✓
Possibilidade de combinar com contratos de manutenção:			
› Inspeções técnicas	Complementar (Opcional)	Complementar (Opcional)	Complementar (Opcional)
› Manutenção preventiva			
› Plano de manutenção abrangente			

Ativação do serviço Cloud Plus na data de comissionamento do equipamento de VRV.

Na impossibilidade por motivos alheios à Daikin, deverá ser considerada visita técnica complementar com custos do serviço.

Tecnologia mista Climatização e AQS





Multi + Água Quente Sanitária

A solução ideal para quem procura Climatização e AQS renováveis sem comprometer espaço útil

- › Uma unidade exterior Multi que liga entre 2 a 4 unidades interiores Split* e 1 depósito de AQS - Sem necessidade de Hydrobox
- › Depósitos compactos: depósito de parede ideal para colocar por cima de uma máquina de lavar a roupa. Depósito de chão com apenas 595mm de largura
- › Conectividade para ligação e controlo wifi integrada no depósito de AQS e disponível em todas as unidades interiores
- › Aquecimento da água por reaquecimento ou por temporização ou por combinação dos dois – com possibilidade de definir diferentes set-points
- › Configuração fácil das preferências do utilizador: tutoriais disponíveis no canal de Youtube da Daikin

*É possível usar apenas 1 unidade interior Split em alguns modelos da gama condutas de MPE. Mais informação na tabela de compatibilidades.

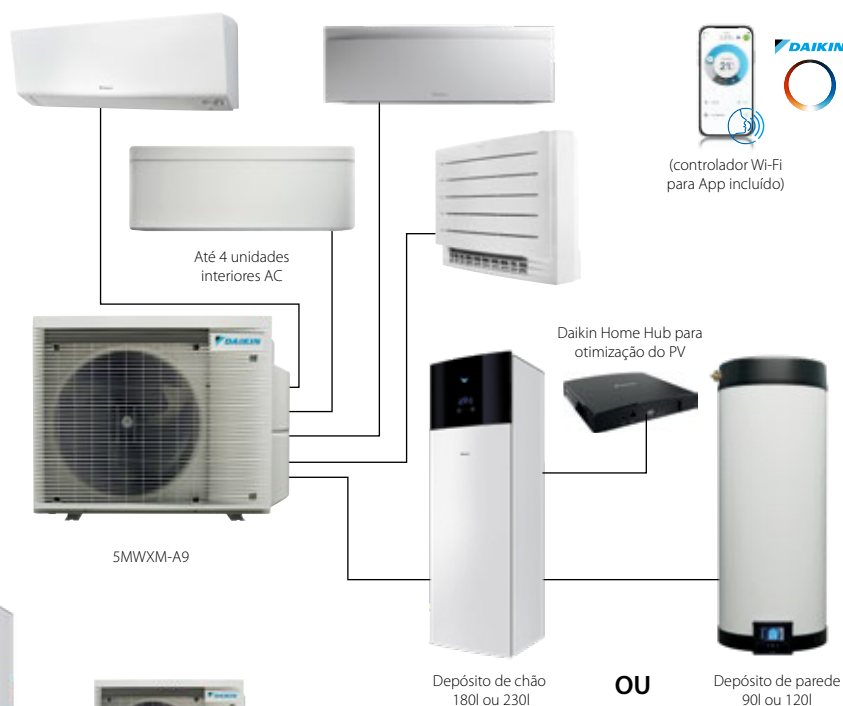

EKHWT-BV3



4MXXM



CKHWS-BV3



5MXXM



Depósito	Referência Depósito	Unidade Exterior	Mínimo/ máximo de unidades interiores AC	Diâmetro de tubagem (mm)		Classe de eficiência energética em AQS ⁴	COP AQS Clima quente	Etiqueta energética Arréf./aquec. ⁵	Preço do conjunto	Preço do depósito	Preço unidade exterior
				Líquido	Gás						
Depósito 90 L	EKHWT90BV3	4MXXM52A9	2/3 ¹	4 x 6,4	2 x 9,5 + 2 x 12,7	A	2,68	A+++/A++	4.190 €	2.130 €	2.060 €
Depósito 120 L	EKHWT120BV3	4MXXM52A9	2/3 ¹	4 x 6,4	2 x 9,5 + 2 x 12,7		2,7		4.225 €	2.165 €	
Depósito 180 L	CKHWS180BV3	5MXXM68A9	2/4 ²	5 x 6,4	2 x 9,5 + 2 x 12,7 + 1 x 15,9	A+	3,45	A++/A+	5.415 €	2.735 €	2.680 €
	CKHWS180BV3	5MXXM90A9	2/4 ³	5 x 6,4	1 x 9,5 + 1 x 12,7 + 3 x 15,9		3,4		5.990 €		
Depósito 230 L	CKHWS230BV3	5MXXM68A9	2/4 ²	5 x 6,4	2 x 9,5 + 2 x 12,7 + 1 x 15,9		3,53		5.820 €	3.140 €	2.680 €
	CKHWS230BV3	5MXXM90A9	2/4 ³	5 x 6,4	1 x 9,5 + 1 x 12,7 + 3 x 15,9		3,4		6.395 €		

(1) Possibilidade de ligar apenas uma unidade interior da gama condutas MPE FBA60/71A. (2) Possibilidade de ligar apenas uma unidade interior da gama condutas MPE FBA71/100/125A. (4) EN16147 (2017)

(3) Possibilidade de ligar apenas uma unidade interior da gama condutas MPE FBA71/100/125A. (4) EN16147 (2017)

(5) LOT10 - etiqueta energética para combinação multi-interiores e exterior expansão direta. Os valores da eficiência energética variam de acordo com a combinação e modelo de interiores. Nesta tabela foram usadas combinações com a unidade Perfera nas seguintes capacidades: 15+15+20/ 15+15+20+20/ 15+25+25+25.

Homehub: otimização do depósito com solar fotovoltaico

Acessórios	Material	Descrição	Preço
	EKRHH	Homehub	405 €
	EKCSS1P	Sensor Monofásico	235 €
	EKCSS3P	Sensor Trifásico	285 €
	EKP1USB	Cabo P1	35 €



5MXXM-A9



4MXXM-A9



EKHWT-BV3



CKHWS-BV3



Homehub



BREVEMENTE

Gama Multi+ com hidrobox Daikin Altherma

O sistema Multi+ com Hidrobox Daikin Altherma é uma solução tudo-em-um, que se adapta a qualquer tipo de instalação e necessidades de conforto

- › Permite combinar unidades de climatização de expansão direta com uma Hidrobox ou depósito AQS
- › Compatível com 1⁽¹⁾ a 4 unidades interiores da gama Split
- › Ligação a um depósito AQS de chão 180/230L, ou a uma Hidrobox para climatização a água, por pavimento radiante ou radiadores, e produção de AQS, com depósito integrado de 180L ou 230L
- › Água quente sanitária até 54 °C por bomba de calor, volume equivalente até 360L de água de consumo a 40 °C⁽²⁾
- › Permite o controlo remoto, através da aplicação Daikin Onecta

(1) Possível ligação a apenas uma unidade interior de expansão direta, desde que a mesma seja da gama "Conduitas de Média Pressão Estática" com capacidades entre 71 e 125 - FBA(71/100/125)A9.

(2) Depósito de 230 litros; Temp. acumulação: 54 °C; Temp. água da rede: 15 °C.



Climatização

Expansão direta

R-32



5MWXM68B (6,8 kW)
5MWXM90B (9,0 kW)

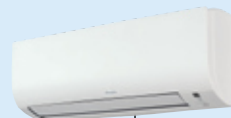

+

Depósito AQS



CKHWS180BV3
CKHWS230BV3

54°C *



Água Quente Sanitária

OU

Hidrobox com depósito AQS integrado



CHVX07S18A
CHVX07S23A

54°C *



Água Quente Sanitária

+

Climatização



Radiadores



Pavimento radiante

* Temperatura de acumulação máxima do depósito AQS, exclusivamente pelo trabalho do compressor. Com apoio a resistência elétrica incorporada de série, os depósitos de chão (180L e 230L) alcançam 65°C.



*Relatório/dados da BRG Building Solutions de junho de 2024

Aquecimento



Soluções completas de Aquecimento Daikin Altherma para casas mais sustentáveis. Permitem uma perfeita harmonização da instalação, interligação dos equipamentos, qualidade e eficiência, assegurado por um único fabricante.



Solar Térmico Drain-Back

- › Sistema despressurizado sem adição de glicol, para maior eficiência e baixa manutenção

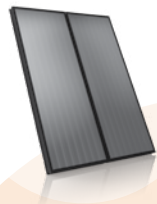

Sistemas de ventilação DUCO

- › Ventilação com elevada recuperação de calor, capacidades até 550m³/h

Depósitos AQS ECH₂O

- › Produção instantânea de AQS para consumo mais higiénico, minimizando risco de Legionella e sem impurezas
- › Sem risco de corrosões nem necessidade de ânodos de magnésio



Bombas de calor Daikin Altherma



Possibilidade de controlo por aplicação móvel



STAND BY ME

O seu portal de instalação e serviços



Daikin Altherma HPC, convetores p/ bomba de calor

- › Versões à vista com design elegante, ou ocultas para embutir na parede/teto falso, permitindo uma maior harmonia com a arquitetura interior

Daikin Altherma UFH, piso radiante

- › Sistema de climatização invisível, sem ruído

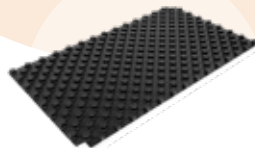

Saiba mais



Daikin Altherma 4 H ECH₂O **NOVO**

Classes 4-6-7

- › **Sistema Hidrosplit** - Ligação hidráulica entre as unidades
- › Ideal para substituição de caldeiras
- › Fluido amigo do ambiente R-290, confinado à unidade exterior
- › Maior eficiência até **A+++ (35°C e 55°C)**
- › Temperatura de impulsão até **70° C**
- › Novo controlador integrado **MMI-4 a cores de alta resolução e controlo touch**
- › Compatível com controladores Madoka (opcionais)
- › Inclui cartão WLAN para controlo através da aplicação **Daikin Onecta**
- › Disponível em 2 versões:

Versão Standard para ligação a sistema solar Drain-Back;

Versão Bivalente - além do solar Drain-Back, possui serpentina adicional para ligação a outra fonte de calor ou solar pressurizado



Os padrões mais altos de segurança da Indústria

Principais dispositivos e protocolos de segurança para o R-290

Sensor de fuga de gás

- Em caso de deteção de fugas, a unidade desliga imediatamente e o ventilador é ativado na máxima velocidade, prevenindo a formação de uma nuvem de gás inflamável
- O controlador MMI-4 gera um código de erro, informando o parceiro certificado Stand By Me da Daikin

Depósito de fluido frigorígeno

- Protege o R-290 contra possíveis danos durante o armazenamento e transporte. Consegue aguentar queda até 10 metros sem apresentar fuga
- O R-290 é apenas libertado no circuito frigorífico, após a instalação e durante o comissionamento

Caixa estanque das ligações elétricas

- A caixa estanque evita a entrada de R-290 no seu interior, localizada por cima do ventilador afastada do circuito frigorífico

Separador de gás-água

- Previne a deslocação do R-290 pelo circuito da água, evitando fuga de gás no interior da habitação

Válvula antigelo

- Protege o permutador de placas contra a congelação e evita fugas de R-290

Eficiência do sistema:

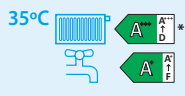

* De acordo com regulamento delegado (UE) Nº811/2013 e 812/2013 - Rotulagem dos produtos relacionados com a energia 2019.

Encomende a solução completa Daikin e usufrua de condições especiais. Para mais informações, consulte o seu técnico-comercial Daikin.



Para poder adquirir e instalar equipamentos da gama Daikin Altherma 4 H, é obrigatório realizar a formação L1 do Programa de Parceiros Certificados Daikin. Para isso, deverá registar-se na plataforma Stand By Me, inscrever-se no Programa de Parceiros Certificados Daikin e completar com sucesso a formação L1 online. É igualmente obrigatório registar o arranque destes equipamentos, através da ferramenta e-Commissioning na aplicação E-Care. Em alternativa, pode solicitar gratuitamente, o acompanhamento da Daikin no arranque de sistemas Daikin Altherma 4 H.

Daikin Altherma 4 H ECH₂O



EPSX(B)-A

(Alt. x Larg. x Prof.) [mm]:
1914 x 590 x 671 (300L)
1906 x 785 x 837 (500L)

		Unidade interior Reversível c/ resistência incluída tipo inline (BUH) 230/400V até 6/9kW					
		Tipo	Standard		Bivalente		
		Depósito AQS	300L	500L	300L	500L	
Unidade exterior	Aliment.	Potência máx. (Aquec./Arref.)* [kW]	Modelos	EPSX07P30A 6.610 €	EPSX07P50A 6.685 €	EPSXB07P30A 6.745 €	EPSXB07P50A 6.830 €
	Monofásica	4,4 / 6,3	EPSKS04AV3 6.300 €	12.910 €	12.985 €	13.045 €	13.130 €
		6,2 / 6,3	EPSKS06AV3 6.685 €	13.295 €	13.370 €	13.430 €	13.515 €
	7,1 / 6,3	EPSKS07AV3 6.930 €	13.540 €	13.615 €	13.675 €	13.760 €	

* Aquec. A7/W70; Arref. A35/W7.

Nota: Controlador integrado de fábrica. Estas unidades são fornecidas sem vaso de expansão de aquecimento, devendo ser adquirido separadamente. Os acessórios podem ser consultados na tabela das páginas 60 e 61.

Preços s/ IVA

Acessório	Descrição	Referência	Preço s/ IVA
	Kit para simplificar a ligação de retorno do solar Drain-Back. Aconselhamos a aplicação deste kit para simplificar as ligações do sistema solar Drain-Back.	EKECDBC03A	80 €

Daikin Altherma 4 H W/F **NOVO**

Classes 4-6-7

- › **Sistema Hidrosplit** - Ligação hidráulica entre as unidades
- › Ideal para substituição de caldeiras
- › Fluido amigo do ambiente R-290, confinado à unidade exterior
- › Maior eficiência até **A+++ (35°C e 55°C)**
- › Temperatura de impulsão até **70° C**
- › Novo controlador integrado **MMI-4 a cores de alta resolução e controlo touch**
- › Compatível com controladores Madoka (opcionais)
- › Inclui cartão WLAN para controlo através da aplicação **Daikin Onecta**



Os padrões mais altos de segurança da Indústria

Principais dispositivos e protocolos de segurança para o R-290

Sensor de fuga de gás

- Em caso de deteção de fugas, a unidade desliga imediatamente e o ventilador é ativado na máxima velocidade, prevenindo a formação de uma nuvem de gás inflamável
- O controlador MMI-4 gera um código de erro, informando o parceiro certificado Stand By Me da Daikin

Caixa estanque das ligações elétricas

- A caixa estanque evita a entrada de R-290 no seu interior, localizada por cima do ventilador afastada do circuito frigorífico

Separador de gás-água

- Previne a deslocação do R-290 pelo circuito da água, evitando fuga de gás no interior da habitação

Depósito de fluido refrigerante

- Protege o R-290 contra possíveis danos durante o armazenamento e transporte. Consegue aguentar queda até 10 metros sem apresentar fuga
- O R-290 é apenas libertado no circuito frigorífico, após a instalação e durante o comissionamento

Válvula antigelo

- Protege o permutador de placas contra a congelação e evita fugas de R-290

Eficiência do sistema unidade mural:



Sistema Classe 7: EPSKS07AV3+EPBX07A4V

Eficiência do sistema unidade chão:



* De acordo com regulamento delegado (UE) Nº 811/2013 e 812/2013 - Rotulagem dos produtos relacionados com a energia 2019.

Encomende a solução completa Daikin e usufrua de condições especiais. Para mais informações, consulte o seu técnico-comercial Daikin.



Para poder adquirir e instalar equipamentos da gama Daikin Altherma 4 H, é obrigatório realizar a formação L1 do Programa de Parceiros Certificados Daikin. Para isso, deverá registar-se na plataforma Stand By Me, inscrever-se no Programa de Parceiros Certificados Daikin e completar com sucesso a formação L1 online. É igualmente obrigatório registar o arranque destes equipamentos, através da ferramenta e-Commissioning na aplicação E-Care. Em alternativa, pode solicitar gratuitamente, o acompanhamento da Daikin no arranque de sistemas Daikin Altherma 4 H.

Daikin Altherma 4 H W - Versão Mural



EPBX-A

(Alt. x Larg. x Prof.) [mm]:
840 x 440 x 390

		Potência máx. (Aquec./Arref.)* [kW]	Unidade interior Reversível	
			Resistência BUH	Monofásica / Trifásica 4,5 kW
Unidade exterior	Aliment.		Modelos	EPBX07A4V 2.930 €
	Monofásica	4,4 / 6,3	EPSKS04AV3 6.300 €	9.230 €
		6,2 / 6,3	EPSKS06AV3 6.685 €	9.615 €
	7,1 / 6,3	EPSKS07AV3 6.930 €	9.860 €	

Preços s/ IVA

Daikin Altherma 4 H F - Versão Chão



EPVX-A

(Alt. x Larg. x Prof.) [mm]:
1650 x 595 x 625 (180L)
1850 x 595 x 625 (230L)

		Potência máx. [kW] (Aquec. / Arref.)*	Unidade interior Reversível com depósito integrado AQS em aço inoxidável			
			Resistência BUH	Monofásica / Trifásica 4,5 Kw	Monofásica / Trifásica 4,5 kW	Monofásica 6kW / Trifásica 9 kW
Unidade exterior	Aliment.		Modelos	EPVX07S18A4V 4.680 €	EPVX07S23A4V 4.825 €	EPVX07S23A9W 4.935 €
	Monofásica	4,4 / 6,3	EPSKS04AV3 6.300 €	10.980 €	11.125 €	11.235 €
		6,2 / 6,3	EPSKS06AV3 6.685 €	11.365 €	11.510 €	11.620 €
	7,1 / 6,3	EPSKS07AV3 6.930 €	11.610 €	11.755 €	11.865 €	

* Aquec. A7/W70; Arref. A35/W7.

Nota: Controlador integrado de fábrica. Os acessórios podem ser consultados na tabela das páginas 60 e 61.

Preços s/ IVA

Daikin Altherma 4 H ECH₂O

Classes 6-8-10-12-14

- › **Sistema Hidrosplit** - Ligação hidráulica entre as unidades
- › Ideal para substituição de caldeiras
- › Fluido amigo do ambiente R-290, confinado à unidade exterior
- › Maior eficiência até **A+++ (35°C e 55°C)**
- › Temperatura de impulsão até **70° C** nas classes 6-8-10 (230V) e até **75° C** nas classes 8-10-12-14 (400V)
- › Novo controlador integrado **MMI-4 a cores de alta resolução e controlo touch**
- › Compatível com controladores Madoka (opcionais)
- › Inclui cartão WLAN para controlo através da aplicação **Daikin Onecta**
- › Disponível em 2 versões:

Versão Standard para ligação a sistema solar Drain-Back;
Versão Bivalente - além do solar Drain-Back, possui serpentina adicional para ligação a outra fonte de calor ou solar pressurizado



Os padrões mais altos de segurança da Indústria

Principais dispositivos e protocolos de segurança para o R-290

Sensor de fuga de gás

- Em caso de deteção de fugas, a unidade desliga imediatamente e o ventilador é ativado na máxima velocidade, prevenindo a formação de uma nuvem de gás inflamável
- O controlador MMI-4 gera um código de erro, informando o parceiro certificado Stand By Me da Daikin

Depósito de fluido frigorígeno

- Protege o R-290 contra possíveis danos durante o armazenamento e transporte. Consegue aguentar queda até 10 metros sem apresentar fuga
- O R-290 é apenas libertado no circuito frigorífico, após a instalação e durante o comissionamento

Caixa estanque das ligações elétricas

- A caixa estanque evita a entrada de R-290 no seu interior, localizada por cima do ventilador afastada do circuito frigorífico

Separador de gás-água

- Previne a deslocação do R-290 pelo circuito da água, evitando fuga de gás no interior da habitação

Válvula antigelo

- Protege o permutador de placas contra a congelação e evita fugas de R-290



Eficiência do sistema:

35°C
55°C



Sistema Classe 14 500L: EPSK14AW1+EPSX14P50A



* De acordo com regulamento delegado (UE) Nº 811/2013 e 812/2013 - Rotulagem dos produtos relacionados com a energia 2019.

Encomende a solução completa Daikin e usufrua de condições especiais. Para mais informações, consulte o seu técnico-comercial Daikin.



STAND BY ME

Descarregue a aplicação Daikin E-care

Veja o vídeo sobre a ferramenta e-Commissioning

Para poder adquirir e instalar equipamentos da gama Daikin Altherma 4 H, é obrigatório realizar a formação L1 do Programa de Parceiros Certificados Daikin. Para isso, deverá registar-se na plataforma Stand By Me, inscrever-se no Programa de Parceiros Certificados Daikin e completar com sucesso a formação L1 online. É igualmente obrigatório registar o arranque destes equipamentos, através da ferramenta e-Commissioning na aplicação E-Care. Em alternativa, pode solicitar gratuitamente, o acompanhamento da Daikin no arranque de sistemas Daikin Altherma 4 H.

Daikin Altherma 4 H ECH₂O

		Unidade interior Reversível c/ resistência 9kW incluída										
		Tipo	Standard				Bivalente					
			300L		500L		300L		500L			
Aliment.	Potência máx. (Aquec./Arref.)* [kW]	Depósito AQS	Modelos	EPK10P30A	EPK14P30A	EPK10P50A	EPK14P50A	EPK10P30A	EPK14P30A	EPK10P50A	EPK14P50A	
Unidade exterior	Aliment.	Potência máx. (Aquec./Arref.)* [kW]	Depósito AQS	Modelos	EPK10P30A	EPK14P30A	EPK10P50A	EPK14P50A	EPK10P30A	EPK14P30A	EPK10P50A	EPK14P50A
					6.670 €	6.735 €	6.970 €	7.080 €	6.785 €	6.855 €	7.210 €	7.320 €
					8.565 €	8.565 €	8.565 €	8.565 €	8.565 €	8.565 €	8.565 €	8.565 €
	Monofásica	5,6 / 6,0	EPK06AV3	15.235 €	—	15.535 €	—	15.350 €	—	15.775 €	—	—
		6,0 / 6,9	EPK08AV3	15.325 €	—	15.625 €	—	15.440 €	—	15.865 €	—	—
		7,8 / 7,8	EPK10AV3	15.445 €	—	15.745 €	—	15.560 €	—	15.985 €	—	—
Trifásica	6,0 / 6,9	EPK08AW1	15.715 €	—	16.015 €	—	15.830 €	—	16.255 €	—	—	
	7,8 / 7,8	EPK10AW1	15.930 €	—	16.230 €	—	16.045 €	—	16.470 €	—	—	
	12,3 / 9,0	EPK12AW1	16.380 €	—	16.725 €	—	16.500 €	—	16.965 €	—	—	
	15,4 / 11,3	EPK14AW1	16.660 €	—	17.005 €	—	16.780 €	—	17.245 €	—	—	

Preços s/ IVA

* Aquec. A7/W70; Arref. A35/W7.

Nota: Controlador integrado de fábrica. Estas unidades são fornecidas sem vaso de expansão de aquecimento, devendo ser adquirido separadamente. Os acessórios podem ser consultados na "Tabela de acessórios para bombas de calor Daikin Altherma", página 60 e 61.

Acessório	Descrição	Referência	Preço s/ IVA
	Kit para simplificar a ligação de retorno do solar Drain-Back. Aconselhamos a aplicação deste kit para simplificar as ligações do sistema solar Drain-Back.	EKECDBC03A	80 €

Daikin Altherma 4 H W/F

Classes 6-8-10-12-14

- › **Sistema Hidrosplit** - Ligação hidráulica entre as unidades
- › Ideal para substituição de caldeiras
- › Fluido amigo do ambiente R-290, confinado à unidade exterior
- › Maior eficiência até **A+++ (35°C e 55°C)**
- › Temperatura de impulsão até **70°C** nas classes 6-8-10 (230V) e até **75°C** nas classes 8-10-12-14 (400V)
- › Novo controlador integrado **MMI-4 a cores de alta resolução e controlo touch**
- › Compatível com controladores Madoka (opcionais)
- › Inclui cartão WLAN para controlo através da aplicação **Daikin Onecta**



Os padrões mais altos de segurança da Indústria

Principais dispositivos e protocolos de segurança para o R-290

Sensor de fuga de gás

- Em caso de deteção de fugas, a unidade desliga imediatamente e o ventilador é ativado na máxima velocidade, prevenindo a formação de uma nuvem de gás inflamável
- O controlador MMI-4 gera um código de erro, informando o parceiro certificado Stand By Me da Daikin

Caixa estanque das ligações elétricas

- A caixa estanque evita a entrada de R-290 no seu interior, localizada por cima do ventilador afastada do circuito frigorífico

Separador de gás-água

- Previne a deslocação do R-290 pelo circuito da água, evitando fuga de gás no interior da habitação

Depósito de fluido frigorigéneo

- Protege o R-290 contra possíveis danos durante o armazenamento e transporte. Consegue aguentar queda até 10 metros sem apresentar fuga
- O R-290 é apenas libertado no circuito frigorífico, após a instalação e durante o comissionamento

Válvula antigelo

- Protege o permutador de placas contra a congelação e evita fugas de R-290

Eficiência do sistema unidade mural:



Eficiência do sistema unidade chão:

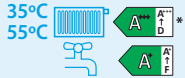

* De acordo com regulamento delegado (UE) Nº 811/2013 e 812/2013 - Rotulagem dos produtos relacionados com a energia 2019.

Encomende a solução completa Daikin e usufrua de condições especiais. Para mais informações, consulte o seu técnico-comercial Daikin.



Para poder adquirir e instalar equipamentos da gama Daikin Altherma 4 H, é obrigatório realizar a formação L1 do Programa de Parceiros Certificados Daikin. Para isso, deverá registar-se na plataforma Stand By Me, inscrever-se no Programa de Parceiros Certificados Daikin e completar com sucesso a formação L1 online. É igualmente obrigatório registar o arranque destes equipamentos, através da ferramenta e-Commissioning na aplicação E-Care. Em alternativa, pode solicitar gratuitamente, o acompanhamento da Daikin no arranque de sistemas Daikin Altherma 4 H.

Daikin Altherma 4 H W - Versão Mural



EPBX-A

(Alt. x Larg. x Prof.) [mm]:
840 x 440 x 390

		Unidade interior Reversível					
		Resistência elétrica	Monofásica / Trifásica 4,5 kW		Monofásica 6kW / Trifásica 9 kW		
Unidade exterior	Aliment.	Potência máx. (Aquec./Arref.)* [kW]	Modelos	EPBX10A4V	EPBX14A4V	EPBX10A9W	EPBX14A9W
	Unidade exterior	Monofásica	5,6 / 6,0	EPBK06AV3 8.565 €	12.005 €	—	12.065 €
6,0 / 6,9			EPBK08AV3 8.655 €	12.095 €	—	12.155 €	—
7,8 / 7,8			EPBK10AV3 8.775 €	12.215 €	—	12.275 €	—
Trifásica		6,0 / 6,9	EPBK08AW1 9.045 €	12.485 €	—	12.545 €	—
		7,8 / 7,8	EPBK10AW1 9.260 €	12.700 €	—	12.760 €	—
		12,3 / 9,0	EPBK12AW1 9.645 €	—	13.325 €	—	13.425 €
		15,4 / 11,3	EPBK14AW1 9.925 €	—	13.605 €	—	13.705 €

Preços s/ IVA

Daikin Altherma 4 H F - Versão Chão



EPVK-A

(Alt. x Larg. x Prof.) [mm]:
1650 x 595 x 625 (180L)
1850 x 595 x 625 (230L)

		Unidade interior Reversível										
		Depósito AQS	180L				230L					
Unidade exterior	Aliment.	Potência máx. (Aquec./Arref.)* [kW]	Modelos	Monofásica / Trifásica 4,5 Kw		Monofásica 6kW / Trifásica 9 kW		Monofásica / Trifásica 4,5 kW		Monofásica 6kW / Trifásica 9 kW		
				Unidade exterior	Monofásica	5,6 / 6,0	EPVK10S18A4V 8.565 €	EPVK14S18A4V 8.825 €	EPVK10S18A9W 4.795 €	EPVK14S18A9W 4.925 €	EPVK10S23A4V 4.845 €	EPVK14S23A4V 4.955 €
6,0 / 6,9	EPVK08AV3 8.655 €	—	13.290 €			—	13.360 €	—	13.410 €	—	13.520 €	—
7,8 / 7,8	EPVK10AV3 8.775 €	—	13.380 €			—	13.450 €	—	13.500 €	—	13.610 €	—
Trifásica	6,0 / 6,9	EPVK08AW1 9.045 €	—		13.500 €	—	13.570 €	—	13.620 €	—	13.730 €	—
	7,8 / 7,8	EPVK10AW1 9.260 €	—		13.770 €	—	13.840 €	—	13.890 €	—	14.000 €	—
	12,3 / 9,0	EPVK12AW1 9.645 €	—		13.985 €	—	14.055 €	—	14.105 €	—	14.215 €	—
		15,4 / 11,3	EPVK14AW1 9.925 €	—	14.470 €	—	14.570 €	—	14.600 €	—	14.720 €	

* Aquec. A7/W70; Arref. A35/W7.

Nota: Controlador integrado de fábrica. Os acessórios podem ser consultados na "Tabela de acessórios para bombas de calor Daikin Altherma", página 60 e 61.

Preços s/ IVA

Daikin Altherma 3 H HT ECH₂O

Classes 14-16-18

- › **Sistema Hidrosplit** - Ligação hidráulica entre as unidades
- › Ideal para substituição de caldeiras
- › Fluido R-32 confinado à unidade exterior
- › Maior eficiência até **A+++ (SCOP até 6,0)**
- › Temperatura de impulsão até **70°C**
- › Controlador integrado MMI-2 com sensor **Daikin Eye**
- › Compatível com Controladores Madoka (opcionais)
- › Inclui cartão WLAN para controlo através da aplicação **Daikin Onecta**
- › Disponível em 2 versões:

Versão Standard para ligação a sistema solar Drain-Back;

Versão Bivalente - além do solar Drain-Back, possui serpentina adicional para ligação a outra fonte de calor ou solar pressurizado.



Unidade Daikin Altherma 3 H HT Ligação entre Unidade Exterior (UE) e Unidade Interior (UI)		
Dimensões da UE (Alt. x Larg. x Prof.) [mm]	Ligação hidráulica	Comprimento máximo da tubagem de água [m]
1003 x 1270 x 533	G 1" (M)	50*

*Nota: O dimensionamento da tubagem hidráulica (comprimento, diâmetro e configuração) pode ser efetuado de forma mais rigorosa utilizando a Ferramenta de Dimensionamento da Tubagem disponibilizada no portal Heating Solutions Navigator <https://professional.standbyme.daikin.eu/login?c=PT&l=pt>

Eficiência do sistema:

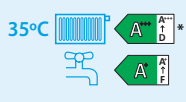

Saiba mais



* De acordo com regulamento delegado (UE) Nº 811/2013 e 812/2013 - Rotulagem dos produtos relacionados com a energia 2019.

Encomende a solução completa Daikin e usufrua de condições especiais. Para mais informações, consulte o seu técnico-comercial Daikin.



STAND BY ME



Descarregue a aplicação Daikin E-care



Veja o vídeo sobre a ferramenta e-Commissioning

A validação da garantia obriga ao registo do arranque do equipamento, através da ferramenta e-Commissioning na aplicação E-Care. Em alternativa pode solicitar o arranque a Daikin, com um custo de 156€ + IVA por equipamento, em Portugal Continental. Para mais informações, consultar a Tabela de Serviços Daikin em vigor.

Daikin Altherma 3 H HT ECH₂O



ETSX(B)-E7

(Alt. x Larg. x Prof.) [mm]:
1892 x 594 x 644 (300L)
1910 x 792 x 817 (500L)

		Unidade interior Reversível (Resistência adicional Obrigatória)*						
		Versão	Standard		Bivalente			
		Depósito AQS	300L	500L	300L	500L		
		Modelos	ETSX16P30E7	ETSX16P50E7	ETSXB16P30E7	ETSXB16P50E7		
Unidade exterior	Aliment.	Potência máx. (Aquec./Arref.)** [kW]						
		Monofásica	10,4 / 10,6	EPRA14DV37 6.020 €	12.015 €	12.910 €	12.450 €	13.415 €
			11,4 / 11,5	EPRA16DV37 7.015 €	13.010 €	13.905 €	13.445 €	14.410 €
	12,4 / 12,5		EPRA18DV37 8.240 €	14.235 €	15.130 €	14.670 €	15.635 €	
	Trifásica	10,4 / 10,6	EPRA14DW17 6.335 €	12.330 €	13.225 €	12.765 €	13.730 €	
		11,4 / 11,5	EPRA16DW17 7.410 €	13.405 €	14.300 €	13.840 €	14.805 €	
12,4 / 12,5		EPRA18DW17 8.690 €	14.685 €	15.580 €	15.120 €	16.085 €		

Preços s/ IVA

* **Instalação Obrigatória de uma das resistências da tabela abaixo.**

** **Aquec. A7/W55; Arref. A35/W18.** Nota: Controlador integrado de fábrica. Estas unidades são fornecidas sem vaso de expansão de aquecimento e sem filtro magnético, devendo ser adquirido separadamente. Os acessórios podem ser consultados na "Tabela de acessórios para bombas de calor Daikin Altherma", página 60 e 61.

Resistências elétricas para Daikin Altherma 3 H HT ECH₂O

É obrigatória a seleção e instalação de uma das resistências desta tabela.

Descrição	Refº conjunto	Preço s/ IVA
Resistência inline (BUH) 230V até 3 kW (EKECBUA3V) + Kit de ligação (EKECBUCO1A)	SB.EKECBU1A3V	855 €
Resistência inline (BUH) 230V até 6 kW (EKECBUA6V) + Kit de ligação (EKECBUCO1A)	SB.EKECBU1A6V	945 €
Resistência inline (BUH) 400V até 9 kW (EKECBUA9W) + Kit de ligação (EKECBUCO1A)	SB.EKECBU1A9W	1.015 €

Kits para ligações simplificadas

Aconselhamos a aplicação deste kit para simplificar as ligações do solar Drain-Back ou da serpentina bivalente, em conjunto com a resistência elétrica

Descrição	Referência	Preço s/ IVA
Kit para simplificar a ligação de retorno do solar Drain-Back (1)	EKECDBC01A	95 €
Kit para simplificar as ligações à serpentina do bivalente (apenas para modelos ETSXB-E)	EKECBIVCO1A	195 €

(1) Apenas necessário nos modelos com depósito integrado de 300L.

Daikin Altherma 3 H HT W/F

Classes 14-16-18

- › **Sistema Hidroplit** - Ligação hidráulica entre as unidades
- › Ideal para substituição de caldeiras
- › Fluido R-32 confinado à unidade exterior
- › Maior eficiência até **A+++ (SCOP até 6,0)**
- › Temperatura de impulsão até **70°C**
- › Controlador integrado MMI-2 com sensor **Daikin Eye**
- › Compatível com Controladores Madoka (opcionais)
- › Inclui cartão WLAN para controlo através da aplicação **Daikin Onecta**



Unidade Daikin Altherma 3 H HT Ligação entre Unidade Exterior (UE) e Unidade Interior (UI)		
Dimensões da UE (Alt. x Larg. x Prof.) [mm]	Ligação hidráulica	Comprimento máximo da tubagem de água [m]
1003 x 1270 x 533	G 1" (M)	50 *

*Nota: O dimensionamento da tubagem hidráulica (comprimento, diâmetro e configuração) pode ser efetuado de forma mais rigorosa utilizando a Ferramenta de Dimensionamento da Tubagem disponibilizada no portal Heating Solutions Navigator <https://professional.standbyme.daikin.eu/login?c=PT&l=pt>

Eficiência do sistema unidade mural:

55°C

35°C

Eficiência do sistema unidade chão:

35°C

Saiba mais

* De acordo com regulamento delegado (UE) Nº 811/2013 e 812/2013 - Rotulagem dos produtos relacionados com a energia 2019.



Encomende a solução completa Daikin e usufrua de condições especiais. Para mais informações, consulte o seu técnico-comercial Daikin.



A validação da garantia obriga ao registo do arranque do equipamento, através da ferramenta e-Commissioning na aplicação E-Care. Em alternativa pode solicitar o arranque a Daikin, com um custo de 156€ + IVA por equipamento, em Portugal Continental. Para mais informações, consultar a Tabela de Serviços Daikin em vigor.

Daikin Altherma 3 H HT W

- Versão Mural



ETBX-E7

(Alt. x Larg. x Prof.) [mm]:
840 x 440 x 390

	Aliment.	Potência máx. (Aquec./Arref.)** [kW]	Unidade interior Reversível		
			Resistência elétrica	Modelos	
				Monofásica 6 kW ETBX16E6V7 4.355 €	Trifásica 9 kW ETBX16E9W7 4.575 €
Unidade exterior	Monofásica	10,4 / 10,6	Modelos	ETBX16E6V7	ETBX16E9W7
			EPRA14DV37 6.020 €	10.375 €	10.595 €
		11,4 / 11,5	EPRA16DV37 7.015 €	11.370 €	11.590 €
	12,4 / 12,5	EPRA18DV37 8.240 €	12.595 €	12.815 €	
Unidade exterior	Trifásica	10,4 / 10,6	EPRA14DW17 6.335 €	10.690 €	10.910 €
		11,4 / 11,5	EPRA16DW17 7.410 €	11.765 €	11.985 €
		12,4 / 12,5	EPRA18DW17 8.690 €	13.045 €	13.265 €

Preços s/ IVA

Daikin Altherma 3 H HT F

- Versão Chão



ETVX-E7

(Alt. x Larg. x Prof.) [mm]:
1650 x 595 x 625 (180L)
1850 x 595 x 625 (230L)

	Aliment.	Potência máx. [kW] (Aquec./Arref.)*	Modelos	Unidade interior Reversível com depósito integrado AQS em aço inoxidável				
				Resistência elétrica	180L		230L	
					Monofásica 6 kW ETVX16S18E6V7 6.645 €	Trifásica 9 kW ETVX16S18E9W7 7.165 €	Monofásica 6 kW ETVX16S23E6V7 7.015 €	Trifásica 9 kW ETVX16S23E9W7 7.655 €
Unidade exterior	Monofásica	10,4 / 10,6	EPRA14DV37 6.020 €	12.665 €	13.185 €	13.035 €	13.675 €	
		11,4 / 11,5	EPRA16DV37 7.015 €	13.660 €	14.180 €	14.030 €	14.670 €	
		12,4 / 12,5	EPRA18DV37 8.240 €	14.885 €	15.405 €	15.255 €	15.895 €	
	Unidade exterior	Trifásica	10,4 / 10,6	EPRA14DW17 6.335 €	12.980 €	13.500 €	13.350 €	13.990 €
			11,4 / 11,5	EPRA16DW17 7.410 €	14.055 €	14.575 €	14.425 €	15.065 €
			12,4 / 12,5	EPRA18DW17 8.690 €	15.335 €	15.855 €	15.705 €	16.345 €

















* Aquec. A7/W55; Arref. A35/W18.

Nota: Controlador integrado de fábrica. Os acessórios podem ser consultados na "Tabela de acessórios para bombas de calor Daikin Altherma", página 60 e 61.

Preços s/ IVA





















ACESSÓRIOS DAIKIN ALTHERMA - BOMBAS DE CALOR DE ALTA TEMPERATURA

Acessórios para bombas de calor Daikin Altherma

				Compatibilidade Daikin Altherma									
Acessório	Descrição	Referência	Preço s/ IVA	HidroSplit (R-290)						HidroSplit (R-32)			
				Alta Temperatura 4 H (Classes 4-6-7)			Alta Temperatura 4 H (Classes 6-8-10-12-14)			Alta temperatura 3 H HT			
				ECH ₂ O ECH ₂ O	W Mural	F Chão	ECH ₂ O ECH ₂ O	W Mural	F Chão	ECH ₂ O ECH ₂ O	W Mural	F Chão	
 Controlador Madoka	Funciona como termostato ambiente. Permite forçar e alterar a temperatura de AQS. Ligar e desligar a climatização e a produção de AQS.	BRC1HHDW7 (Branco) BRC1HHD57 (Prateado) BRC1HHDK7 (Preto)	195 €	✓	✓	✓	✓	✓	✓	✓	✓	✓	✓
 Cartão WLAN	Permite controlar a bomba de calor via SmartApp.	BRP069A78	90 €	✓ ⁽¹⁾	✓ ⁽¹⁾	✓ ⁽¹⁾	✓ ⁽¹⁾	✓ ⁽¹⁾	✓ ⁽¹⁾	✓ ⁽¹⁾	✓ ⁽¹⁾	✓ ⁽¹⁾	✓ ⁽¹⁾
 Módulo Gateway	Módulo Gateway DCOM para controlo via Modbus.	DCOM-LT/MB	445 €	-	-	-	-	-	-	-	✓	✓	✓
 Módulo Gateway	Módulo Gateway DCOM para controlo via Modbus, controlo por voltagem ou controlo por resistência	DCOM-LT/IO	475 €	-	-	-	-	-	-	-	✓	✓	✓
 Termóstato ambiente por cabo	Termóstato ambiente, permite a programação do controlo da temperatura da habitação em dois níveis, conforto e reduzido, tanto para o aquecimento como para o arrefecimento. Comunicação com a bomba de calor por cabo.	EKRTWA	175 €	✓	✓	✓	✓	✓	✓	✓	✓	✓	✓
 Termóstato ambiente sem fios	Termóstato ambiente, permite a programação do controlo da temperatura da habitação em dois níveis, conforto e reduzido, tanto para o aquecimento como para o arrefecimento. Comunicação com a bomba de calor via rádio.	EKRTRB	355 €	✓	✓	✓	✓	✓	✓	✓	✓	✓	✓
 Sonda de Temperatura	Esta sonda é colocada no chão, entre a tubagem do piso radiante e a argamassa, de modo a controlar a temperatura do piso. Para utilização desta sonda é obrigatória a aquisição do termostato ambiente EKTRTB.	EKRTETS	35 €	✓	✓	✓	✓	✓	✓	✓	✓	✓	✓
 Placa Demand PCB	Para limitação de potência/consumo da bomba de calor. As funções desta placa variam com a bomba de calor.	EKR1AHT	195 €	-	-	-	-	-	-	-	✓	✓	✓
 Placa digital I/O PCB	Placa de prioridade solar. Permite também enviar sinais de saída ON/OFF ou alarme. As funções desta placa variam com a bomba de calor.	EKR1HBA	195 €	- ⁽²⁾	- ⁽²⁾	- ⁽²⁾	- ⁽²⁾	- ⁽²⁾	- ⁽²⁾	- ⁽²⁾	- ⁽²⁾	✓	✓
 Cabo de prioridade solar BSKK	Cabo de inteligência da bomba de calor ao controlador solar Drain-back (EKSRP54A), para paragem da unidade quando o circuito solar está ativo. Para utilização deste cabo, é obrigatória a aquisição da Placa digital I/O PCB (EKR1HBA).	164110-RTX	30 €	-	-	-	-	-	-	-	✓	✓	-
 Sonda de temperatura opcionais	Sondas de temperatura opcionais para medição da temperatura exterior (EKRS1), caso a unidade esteja instalada numa zona desfavorável, ou medição da temperatura interior (KRCS01-1). Apenas uma delas pode ser instalada.	EKRSC1 KRCS01-1	125 € 95 €	✓	✓	✓	✓	✓	✓	✓	✓	✓	✓
 Materiais p/ montagem da un. exterior Daikin	Estrutura de montagem p/ un. exterior. Pode ser combinada c/ os pés de borracha K.FF600H150.	EKMST5	315 €	✓	✓	✓	-	-	-	-	-	-	-
 Altherma 4 H Classes 4-6-7	Pés para assentamento da un. exterior (2 un.). Podem ser combinados c/ a estrutura de montagem EKMST5. Dimensões (Alt. x Larg. x Prof.): 150 x 163 x 600 mm	K.FF600H150	140 €	✓	✓	✓	-	-	-	-	-	-	-
 Materiais p/ montagem da un. exterior Daikin	Estrutura de montagem p/ un. exterior. Pode ser combinada c/ os pés de borracha K.FF800H150.	EKMST4	390 €	-	-	-	✓	✓	✓	-	-	-	-
 Altherma 4 H Classes 6-8-10-12-14	Pés para assentamento da un. exterior (2 un.). Podem ser combinados c/ a estrutura de montagem EKMST4. Dimensões (Alt. x Larg. x Prof.): 150 x 163 x 800 mm	K.FF800H150	180 €	-	-	-	✓	✓	✓	-	-	-	-
 Componentes hidráulicos p/ renovações e substituição de caldeiras	Separador hidráulico para divisão do circuito hidráulico em primário e secundário, de modo a adicionar um 2º circulador na instalação. Tamanho 1", Volume 1,7L	KDECOUP	455 €	✓	✓	✓	✓	✓	✓	✓	✓	✓	✓
 Válvulas antigelo	Válvula para balanceamento de caudais entre circuito primário e secundário , quando existe um separador hidráulico.	KBLNVALVE	135 €	✓	✓	✓	✓	✓	✓	✓	✓	✓	✓
 Válvulas antigelo	Válvulas de instalação obrigatória p/ Daikin Altherma 3 M & 3 H HT sem glicol (2 por cada unidade exterior). Para Daikin Altherma 4 H, não é permitido utilizar glicol. Previne a congelação do circuito hidráulico por descarga do mesmo (consultar manual p/ mais detalhes). AFVALVE1 (1"), AFVALVE125 (1 1/4")	AFVALVE1 AFVALVE125	175 € 235 €	✓ ⁽³⁾	✓ ⁽³⁾	✓ ⁽³⁾	✓	✓	✓	✓	✓	✓	✓

(1) Acessórios incluídos de fábrica com a unidade. (2) As unidades interiores possuem contatos idênticos aos da Placa digital I/O.

(3) Duas válvulas instaladas de fábrica na unidade exterior, se necessário instalar válvulas adicionais, AFVALVE1 ou AFVALVE125, dependendo do diâmetro de tubo utilizado, no ponto mais baixo da tubagem.

				Compatibilidade Daikin Altherma									
Acessório	Descrição	Referência	Preço s/ IVA	HidroSplit (R-290)						HidroSplit (R-32)			
				Alta Temperatura 4 H (Classes 4-6-7)			Alta Temperatura 4 H (Classes 6-8-10-12-14)			Alta temperatura 3 H HT			
				ECH ₂ O ECH ₂ O	W Mural	F Chão	ECH ₂ O ECH ₂ O	W Mural	F Chão	ECH ₂ O ECH ₂ O	W Mural	F Chão	
 Separador sujidade	SAS1 - Separador de sujidade magnético para tubagem horizontal.	156021	245 €	-	✓	-	-	✓	-	✓	✓	-	
 Válvula Bypass diferencial	Válvula para controlo da pressão. Instalar no bypass aos emissores térmicos garantindo o caudal mínimo no sistema.	5020327	Sob consulta (peça)	✓	✓ ⁽¹⁾	✓ ⁽¹⁾	✓	✓ ⁽¹⁾	✓ ⁽¹⁾	✓	✓ ⁽¹⁾	✓ ⁽¹⁾	
 Válvula enchimento	Válvula de enchimento e descarga da inércia do depósito ECH ₂ O, através da ligação de ida ao solar Drain-Back na parte inferior do depósito.	165215	40 €	✓	-	-	✓	-	-	✓	-	-	
 Válvula enchimento	Válvula de enchimento da inércia do depósito ECH ₂ O, através da ligação de retorno do circuito solar Drain-Back na parte superior do depósito.	165216	40 €	✓	-	-	✓	-	-	✓	-	-	
 Kit ZKL-H recirculação	Kit ZKL-H para ligação da linha de retorno (recirculação) de AQS - Saída horizontal.	141554	180 €	✓	-	-	✓	-	-	✓	-	-	
Componentes Daikin Home Hub													
 Daikin Home Hub	Controlador que permite otimizar o consumo de energia de uma bomba de calor Daikin Altherma, em combinação com painéis fotovoltaicos. Também pode ser utilizado apenas como interface, para controlar a bomba de calor a partir de um sistema de automação residencial ou de gestão de energia Modbus RTU/IP.	EKRHH	405 €	-	-	-	-	-	-	-	✓	✓	✓
 Kit Sensor de potência	Kit de sensor para medição da potência produzida pelos painéis fotovoltaicos que é injetada na rede. Composto por: 1x Sensor; 1x ou 3x pinças; 1x Cabo P1-USB (EKP1USB)	EKCSS1P	235 €	-	-	-	-	-	-	-	✓	✓	✓
	EKCSS1P - Monofásico; EKCSS3P - Trifásico.	EKCSS3P	285 €	-	-	-	-	-	-	-	✓	✓	✓
 Cabo de ligação P1-USB	Cabo de ligação P1-USB do Daikin Home Hub (EKRHH) ao sensor de potência (EKCSS1P/EKCSS3P). Incluído nos kits EKCSS1P e EKCSS3P. Comprimento: 2 m.	EKP1USB	35 €	-	-	-	-	-	-	-	✓	✓	✓
Componentes Hidráulicos para bizona													
 Grupo hidráulico c/ Mistura	Grupo hidráulico para zona principal (zona c/ mistura) - Inclui circulador, válvula de mistura, tubagem e isolamento.	EKMIKHMA	595 €	✓	✓	✓	✓	✓	✓	✓	✓	✓	✓
 Grupo hidráulico s/ Mistura	Grupo hidráulico para zona adicional (zona s/ mistura) - Inclui circulador, tubagem e isolamento.	EKMIKHUA	440 €	✓	✓	✓	✓	✓	✓	✓	✓	✓	✓
 Módulo de controlo	Módulo de controlo do grupo hidráulico (EKMIKHMA) - Inclui sensor de temperatura e cabo de comunicação para a bomba de calor.	EKMIKPOA	300 €	✓	✓	✓	✓	✓	✓	✓	✓	✓	✓
 Kit mistura (Grupo hidráulico+ Módulo de controlo)	Kit de mistura (EKMIKHMA + EKMIKPOA) - Conjunto que inclui o grupo hidráulico para zona principal e respetivo módulo de controlo.	EKMIKPHA	895 €	✓	✓	✓	✓	✓	✓	✓	✓	✓	✓
 Separador hidráulico	Separador hidráulico para dividir circuito primário e secundário.	EKMIKBVA	145 €	✓	✓	✓	✓	✓	✓	✓	✓	✓	✓
 Distribuidor	Distribuidor para separador hidráulico. Ligação fácil entre as 2 zonas de aquecimento ambiente e o separador hidráulico.	EKMIKDIA	225 €	✓	✓	✓	✓	✓	✓	✓	✓	✓	✓
Componentes Sistema em Cascata													
 Controlo centralizado	Controlador Centralizado para gestão e comando sequencial e em cascata.	EKCC9-W	1.490 €	-	-	-	-	-	-	-	✓	-	-
 Módulo Gateway	Necessário para aplicações em cascata, um por cada bomba de calor, juntamente com o controlador de cascata EKCC9-W.	DCOM-LT/IO	475 €	-	-	-	-	-	-	-	✓	-	-
 Sonda AQS centralizado	Sonda p/ sistemas centralizados de AQS. Para ligação ao controlador centralizado EKCC9-W.	EKCLWS	125 €	-	-	-	-	-	-	-	✓	-	-
No caso de ligação da Daikin Altherma a depósito AQS não Daikin, é obrigatório selecionar um dos acessórios abaixo (ver info no final da página)													
 Sonda para controlo das AQS	Sonda temperatura de AQS. Válvula de 3 vias a adquirir externamente.	301235P	Sob consulta (peça)	-	✓	-	-	✓	-	-	✓	-	-
 Kits de ligação a depósitos não Daikin (inclui relé c/ ficha p/ ligar resistência do DAQS)	Inclui válvula de 3 vias e sonda de AQS de inserção no depósito. Utilizar este kit quando o depósito AQS possui bainha para colocação da sonda.	EKHY3PART	305 €	-	✓	-	-	✓	-	-	✓	-	-
 Kits de ligação a depósitos não Daikin (inclui relé c/ ficha p/ ligar resistência do DAQS)	Inclui válvula de 3 vias e relé p/ arranque da bomba de calor no modo AQS por sinal externo. Utilizar este kit quando o depósito AQS não possui bainha para colocação da sonda.	EKHY3PART2	385 €	-	✓	-	-	✓	-	-	✓	-	-

(1) Acessórios incluídos de fábrica com a unidade.

i Os depósitos de AQS não Daikin devem obedecer às seguintes condições: Área de permuta da serpentina do depósito deve estar entre os 1,05m² e 3,7m²; A sonda de AQS e a resistência elétrica devem localizar-se acima da serpentina da bomba de calor.

Daikin Altherma 3 R ECH₂O

Classes 4-6-8

- › **Sistema Refrigerante Split** - Ligação frigorífica entre unidades, através do fluido da geração Bluevolution, R-32
- › Maior eficiência até **A+++ (SCOP até 6,7)**
- › Temperatura de impulsão até **65°C**
- › Controlador integrado MMI-2 com sensor **Daikin Eye**
- › Compatível com Controladores Madoka (opcionais)
- › Inclui cartão WLAN para controlo através da aplicação **Daikin Onecta**
- › Disponível em 2 versões:
Versão Standard para ligação a sistema solar Drain-Back;
Versão Bivalente - além do solar Drain-Back, possui serpentina adicional para ligação a outra fonte de calor ou solar pressurizado.



Modelo da unidade exterior	Unidade Daikin Altherma 3 R - ERGA				
	Ligação entre Unidade Exterior (UE) e Unidade Interior (UI)				
	Diâm. de tubagem Líq./Gás Ø [mm]	Distância máxima entre unidades [m]	Desnível máximo entre unidades UE Instalada acima da UI [m]	UE Instalada abaixo da UI [m]	Carga adicional de fluido refrigerante a partir de 10m [g/m]
ERGA04EV	6,4 (1/4") / 15,9 (5/8")	30	20	20	20
ERGA06EVH			30		
ERGA08EVH7			30		

Eficiência do sistema:



Saiba mais



* De acordo com regulamento delegado (UE) Nº 811/2013 e 812/2013 - Rotulagem dos produtos relacionados com a energia 2019.

Encomende a solução completa Daikin e usufrua de condições especiais. Para mais informações, consulte o seu técnico-comercial Daikin.



STAND BY ME



Descarregue a aplicação Daikin E-care



Veja o vídeo sobre a ferramenta e-Commissioning

A validação da garantia obriga ao registo do arranque do equipamento, através da ferramenta e-Commissioning na aplicação E-Care. Em alternativa pode solicitar o arranque a Daikin, com um custo de 156€ + IVA por equipamento, em Portugal Continental. Para mais informações, consultar a Tabela de Serviços Daikin em vigor.

Daikin Altherma 3 R ECH₂O

		Unidade interior Reversível (Resistência adicional Obrigatória)*									
		Versão	Standard				Bivalente				
			Depósito AQS	300L	500L	300L	500L				
Unidade exterior	Alimentação	Potência máx. (Aquec./Arref.)** [kW]	Modelos	EHSX04P30E	EHSX08P30E	EHSX04P50E	EHSX08P50E	EHSXB04P30E	EHSXB08P30E	EHSXB04P50E	EHSXB08P50E
	Monofásica	6,5 / 6,0	ERGA04EV 2.335 €	5.010 €	5.430 €	5.110 €	6.300 €	5.380 €	5.830 €	5.480 €	6.730 €
		7,8 / 7,4	ERGA06EVH 2.435 €	—	7.865 €	—	8.735 €	—	8.265 €	—	9.165 €
9,4 / 8,5		ERGA08EVH7 3.085 €	—	8.515 €	—	9.385 €	—	8.915 €	—	9.815 €	

Preços s/ IVA

* **Instalação Obrigatória de uma das resistências da tabela abaixo.**

** **Aquec. A7/W35; Arref. A35/W18.** Nota: Controlador integrado de fábrica. Estas unidades são fornecidas sem vaso de expansão de aquecimento e sem filtro magnético, devendo ser adquirido separadamente. Os acessórios podem ser consultados na "Tabela de acessórios para bombas de calor Daikin Altherma", página 72 e 73.

Resistências elétricas para Daikin Altherma 3 R ECH₂O

É obrigatória a seleção e instalação de uma das resistências desta tabela.

	Descrição	Refº conjunto	Preço s/ IVA
	Resistência inline (BUH) 230V até 3 kW (EKECBUA3V) + Kit de ligação (EKECBUCO3A)	SB.EKECBU3A3V	855 €
	Resistência inline (BUH) 230V até 6 kW (EKECBUA6V) + Kit de ligação (EKECBUCO3A)	SB.EKECBU3A6V	945 €
	Resistência inline (BUH) 400V até 9 kW (EKECBUA9W) + Kit de ligação (EKECBUCO3A)	SB.EKECBU3A9W	1.015 €

Kits para ligações simplificadas

Aconselhamos a aplicação deste kit para simplificar as ligações do solar Drain-Back ou da serpentina bivalente, em conjunto com a resistência elétrica

	Descrição	Referência	Preço s/ IVA
	Kit para simplificar a ligação de retorno do solar Drain-Back	EKECDBCO2A	95 €
	Kit para simplificar as ligações à serpentina do bivalente (apenas para modelos EHSXB-E)	EKECBIVCO2A	150 €

Daikin Altherma 3 R W/F

Classes 4-6-8

- › **Sistema Refrigerante Split** - Ligação frigorífica entre unidades, através do fluido da geração Bluevolution, R-32
- › Maior eficiência até **A+++ (SCOP até 6,7)**
- › Temperatura de impulsão até **65°C**
- › Controlador integrado MMI-2 com sensor **Daikin Eye**
- › Compatível com Controladores Madoka (opcionais)
- › Inclui cartão WLAN para controlo através da aplicação **Daikin Onecta**



Modelo da unidade exterior	Unidade Daikin Altherma 3 R - ERGA				
	Ligação entre Unidade Exterior (UE) e Unidade Interior (UI)				
	Diâm. de tubagem Líq./Gás Ø [mm]	Distância máxima entre unidades [m]	Desnível máximo entre unidades		Carga adicional de fluido refrigerante a partir de 10m [g/m]
			UE Instalada acima da UI [m]	UE Instalada abaixo da UI [m]	
ERGA04EV	6,4 (1/4") / 15,9 (5/8")	30	20	20	20
ERGA06EVH			30		
ERGA08EVH7			30		

Eficiência do sistema unidade mural:



Eficiência do sistema unidade chão:



Saiba mais



* De acordo com regulamento delegado (UE) Nº 811/2013 e 812/2013 - Rotulagem dos produtos relacionados com a energia 2019.



Encomende a solução completa Daikin e usufrua de condições especiais. Para mais informações, consulte o seu técnico-comercial Daikin.



STAND BY ME



Descarregue a aplicação Daikin E-care



Veja o vídeo sobre a ferramenta e-Commissioning

A validação da garantia obriga ao registo do arranque do equipamento, através da ferramenta e-Commissioning na aplicação E-Care. Em alternativa pode solicitar o arranque a Daikin, com um custo de 156€ + IVA por equipamento, em Portugal Continental. Para mais informações, consultar a Tabela de Serviços Daikin em vigor.

Daikin Altherma 3 R W - Versão Mural



EHBX-E

(Alt. x Larg. x Prof.) [mm]:
840 x 440 x 390

		Unidade interior Reversível					
		Resistência Elétrica	Monofásica 6 kW		Trifásica 9 kW		
Unidade exterior	Aliment.	Potência máx. (Aquec./Arref.)* [kW]	Modelos	EHBX04E6V	EHBX08E6V	EHBX08E9W	
	Monofásica	6,5 / 6,0	2.335 €	ERGA04EV	3.565 €	3.740 €	3.910 €
		7,8 / 7,4		ERGA06EVH	5.900 €	—	—
		9,4 / 8,5		ERGA08EVH7	2.435 €	6.175 €	6.345 €
		3.085 €	—	6.825 €	6.995 €		

Preços s/ IVA

Daikin Altherma 3 R F - Versão Chão



EHVX-E

(Alt. x Larg. x Prof.) [mm]:
1650 x 595 x 625 (180L)
1850 x 595 x 625 (230L)

		Unidade interior Reversível com depósito integrado AQS em aço inoxidável						
		Depósito AQS	180L		230L			
Unidade exterior	Aliment.	Potência máx. (Aquec./Arref.)* [kW]	Modelos	Monofásica 6 kW		Trifásica 9 kW		
	Monofásica	6,5 / 6,0	2.335 €	ERGA04EV	EHVX04S18E6V	EHVX08S18E6V	EHVX04S23E9W	
		7,8 / 7,4		ERGA06EVH	5.630 €	5.805 €	6.065 €	6.260 €
		9,4 / 8,5		ERGA08EVH7	7.965 €	8.240 €	8.400 €	8.820 €
		3.085 €	—	8.890 €	9.345 €	9.470 €		

Preços s/ IVA

* Aquec. A7/W35; Arref. A35/W18.

Nota: Controlador integrado de fábrica. Os acessórios podem ser consultados na "Tabela de acessórios para bombas de calor Daikin Altherma", página 72 e 73.

Daikin Altherma 3 R ECH₂O

Classes 11-14-16

- › **Sistema Refrigerante Split** - Ligação frigorífica entre unidades, através do fluido da geração Bluevolution, R-32
- › Maior eficiência até **A+++ (SCOP até 6,3)**
- › Temperatura de impulsão até **60 °C**
- › Controlador integrado MMI-2 com sensor **Daikin Eye**
- › Compatível com controlador Madoka (opcional)
- › Possibilidade de controlo pela aplicação **Daikin Onecta**, através de um cartão WLAN (opcional)
- › Design superior da unidade exterior
- › Disponível em 2 versões:

Versão Standard para ligação a sistema solar Drain-Back;
Versão Bivalente - além do solar Drain-Back, possui serpentina adicional para ligação a outra fonte de calor ou solar pressurizado.



Unidade Daikin Altherma 3 R - ERLA			
Ligação entre Unidade Exterior (UE) e Unidade Interior (UI)			
Diâm. de tubagem Líq./Gás Ø [mm]	Distância máxima entre unidades [m]	Desnível máximo entre unidades [m]	Carga adicional de fluido refrigerante a partir de 10m [g/m]
9,5 (3/8") / 15,9 (5/8")	50	30	50

Eficiência do sistema unidade chão:

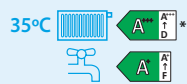

Saiba mais



* De acordo com regulamento delegado (UE) Nº 811/2013 e 812/2013 - Rotulagem dos produtos relacionados com a energia 2019.



Encomende a solução completa Daikin e usufrua de condições especiais. Para mais informações, consulte o seu técnico-comercial Daikin.



STAND BY ME



Descarregue a aplicação Daikin E-care



Veja o vídeo sobre a ferramenta e-Commissioning

A validação da garantia obriga ao registo do arranque do equipamento, através da ferramenta e-Commissioning na aplicação E-Care. Em alternativa pode solicitar o arranque a Daikin, com um custo de 156€ + IVA por equipamento, em Portugal Continental. Para mais informações, consultar a Tabela de Serviços Daikin em vigor.

Daikin Altherma 3 R ECH₂O

		Unidade interior Reversível (Resistência adicional Obrigatória)*										
		Versão	Standard				Bivalente					
			Depósito AQS	300L		500L		300L		500L		
Unidade exterior	Aliment.	Potência máx. (Aquec./Arref.)**[kW]	Modelos	EBSX11P30D	EBSX16P30D	EBSX11P50D	EBSX16P50D	EBSXB11P30D	EBSXB16P30D	EBSXB11P50D	EBSXB16P50D	
		Monofásica	12,4 / 17,4	ERLA11DV3 4.105 €	6.490 €	7.140 €	6.585 €	8.045 €	6.970 €	7.585 €	7.090 €	8.560 €
			13,4 / 18,0	ERLA14DV3 4.925 €	10.595 €	12.065 €	10.690 €	12.970 €	11.075 €	12.510 €	11.195 €	13.485 €
	16,0 / 18,0		ERLA16DV37 5.725 €	—	12.865 €	—	13.770 €	—	13.310 €	—	14.285 €	
	Trifásica	12,4 / 17,4	ERLA11DW1 4.510 €	11.000 €	—	11.095 €	—	11.480 €	—	11.600 €	—	
		13,4 / 18,0	ERLA14DW1 5.380 €	—	12.520 €	—	13.425 €	—	12.965 €	—	13.940 €	
		16,0 / 18,0	ERLA16DW17 6.290 €	—	13.430 €	—	14.335 €	—	13.875 €	—	14.850 €	

Preços s/ IVA

* **Instalação Obrigatória** de uma das resistências da tabela abaixo.

** **Aquec. A7/W35; Arref. A35/W18.** Nota: Controlador integrado de fábrica. Estas unidades são fornecidas sem vaso de expansão de aquecimento e sem filtro magnético, devendo ser adquirido separadamente. Os acessórios podem ser consultados na "Tabela de acessórios para bombas de calor Daikin Altherma", página 72 e 73.

Resistências elétricas para Daikin Altherma 3 R ECH₂O

É obrigatória a seleção e instalação de uma das resistências desta tabela.

Descrição	Refª conjunto	Preço s/ IVA
Resistência inline (BUH) 230V até 3 kW (EKECBUA3V) + Kit de ligação (EKECBUCO2A)	SB.EKECBUA3V/2A	855 €
Resistência inline (BUH) 230V até 6 kW (EKECBUA6V) + Kit de ligação (EKECBUCO2A)	SB.EKECBUA6V/2A	945 €
Resistência inline (BUH) 400V até 9 kW (EKECBUA9W) + Kit de ligação (EKECBUCO2A)	SB.EKECBUA9W/2A	1.015 €

Kits para ligações simplificadas

Aconselhamos a aplicação deste kit para simplificar as ligações do solar Drain-Back ou da serpentina bivalente, em conjunto com a resistência elétrica

Descrição	Referência	Preço s/ IVA
Kit para simplificar a ligação de retorno do solar Drain-Back	EKECDBC02A	95 €
Kit para simplificar as ligações à serpentina do bivalente (apenas para modelos EBSXB-D)	EKECBIVCO2A	150 €

Daikin Altherma 3 R W/F

Classes 11-14-16

- › **Sistema Refrigerante Split** - Ligação frigorífica entre unidades, através do fluido da geração Bluevolution, R-32
- › Maior eficiência até **A+++ (SCOP até 6,3)**
- › Temperatura de impulsão até **60 °C**
- › Controlador integrado MMI-2 com sensor **Daikin Eye**
- › Compatível com controlador Madoka (opcional)
- › Possibilidade de controlo pela aplicação **Daikin Onecta**, através de um cartão WLAN (opcional)
- › Design superior da unidade exterior



Unidade Daikin Altherma 3 R - ERLA Ligação entre Unidade Exterior (UE) e Unidade Interior (UI)			
Diâm. de tubagem Líq./Gás Ø [mm]	Distância máxima entre unidades [m]	Desnível máximo entre unidades [m]	Carga adicional de fluido frigorígeno a partir de 10m [g/m]
9,5 (3/8") / 15,9 (5/8")	50	30	50

Eficiência do sistema unidade mural:

55°C

35°C

Eficiência do sistema unidade chão:

35°C

Sistema de 16kW 180L:
ERLA16DAV3+EBVX16S18DJ6V



* De acordo com regulamento delegado (UE) Nº 811/2013 e 812/2013 - Rotulagem dos produtos relacionados com a energia 2019.

Encomende a solução completa Daikin e usufrua de condições especiais. Para mais informações, consulte o seu técnico-comercial Daikin.



A validação da garantia obriga ao registo do arranque do equipamento, através da ferramenta e-Commissioning na aplicação E-Care. Em alternativa pode solicitar o arranque a Daikin, com um custo de 156€ + IVA por equipamento, em Portugal Continental. Para mais informações, consultar a Tabela de Serviços Daikin em vigor.

Daikin Altherma 3 R W - Versão Mural



EBBX-D

(Alt. x Larg. x Prof.) [mm]:
840 x 440 x 390

Unidade exterior	Aliment.	Potência máx. (Aquec./Arref.)**[kW]	Modelos	Unidade interior Reversível			
				Monofásica 6 kW		Trifásica 9 kW	
				Resistência Elétrica	EBBX11D6V 4.635 €	EBBX16D6V 4.730 €	EBBX11D9W 4.830 €
Monofásica	12,4 / 17,4	4.105 €	ERLA11DV3	8.740 €	—	8.935 €	—
			ERLA14DV3	—	9.655 €	—	9.855 €
			ERLA16DV37	—	10.455 €	—	10.655 €
Trifásica	12,4 / 17,4	4.510 €	ERLA11DW1	9.145 €	—	9.340 €	—
			ERLA14DW1	—	10.110 €	—	10.310 €
			ERLA16DW17	—	11.020 €	—	11.220 €

Preços s/ IVA

Daikin Altherma 3 R F - Versão Chão



EBVX-D

(Alt. x Larg. x Prof.) [mm]:
1655 x 595 x 634 (180L)
1855 x 595 x 634 (230L)

Unidade exterior	Aliment.	Potência máx. (Aquec./Arref.)* [kW]	Modelos	Unidade interior Reversível com depósito integrado AQS em aço inoxidável								
				Depósito AQS	180L				230L			
					Resistência	Monofásica 6 kW		Trifásica 9 kW		Monofásica 6 kW		Trifásica 9 kW
				EBVX11S18D6V	EBVX16S18D6V	EBVX11S18D9W	EBVX16S18D9W	EBVX11S23D6V	EBVX16S23D6V	EBVX11S23D9W	EBVX16S23D9W	
Monofásica	12,4 / 17,4	4.105 €	ERLA11DV3	6.520 €	6.655 €	6.680 €	6.815 €	6.980 €	7.110 €	7.030 €	7.355 €	
			ERLA14DV3	10.625 €	—	10.785 €	—	11.085 €	—	11.135 €	—	
			ERLA16DV37	—	11.580 €	—	11.740 €	—	12.035 €	—	12.280 €	
Trifásica	12,4 / 17,4	4.510 €	ERLA11DW1	—	12.380 €	—	12.540 €	—	12.835 €	—	13.080 €	
			ERLA14DW1	11.030 €	—	11.190 €	—	11.490 €	—	11.540 €	—	
			ERLA16DW17	—	12.035 €	—	12.195 €	—	12.490 €	—	12.735 €	
Trifásica	13,4 / 18,0	5.380 €	ERLA16DW17	—	12.945 €	—	13.105 €	—	13.400 €	—	13.645 €	

* Aquec. A7/W35; Arref. A35/W18.

Nota: Controlador integrado de fábrica. Os acessórios podem ser consultados na "Tabela de acessórios para bombas de calor Daikin Altherma", página 72 e 73.

Preços s/ IVA

Daikin Altherma 3 M

Classes 4-6-8

- › Monobloco tudo-em-um, apenas unidade exterior
- › Equipada com fluido da geração Blueevolution, R-32
- › Maior eficiência até **A+++ (SCOP até 6,5)**
- › Temperatura de impulsão até **65°C**
- › Controlador remoto **MMI-2** incluído com a unidade
- › Compatível com controlador Madoka (opcional)
- › **Design melhorado**
- › Inclui cartão WLAN para controlo através da aplicação **Daikin Onecta**

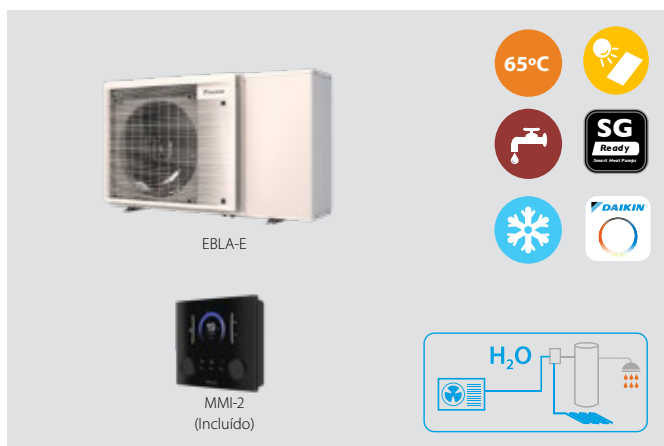

Unidade Daikin Altherma 3 M 4-6-8 Monobloco com BUH incluído		
Dimensões (Alt. x Larg. x Prof.) [mm]	Ligação hidráulica	Distância máxima ao depósito AQS [m]
770 x 1250 x 362	G 1"(M)	10 (padrão) 25 (c/ EKTESE1/2)

Nota: O dimensionamento da tubagem hidráulica (comprimento, diâmetro e configuração) pode ser efetuado de forma mais rigorosa utilizando a Ferramenta de Dimensionamento da Tubagem disponibilizada no portal Heating Solutions Navigator <https://professional.standbyme.daikin.eu/login?c=PT&l=pt>

Eficiência do sistema*:

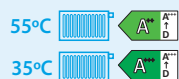

Saiba mais



* De acordo com regulamento delegado (UE) Nº 811/2013 e 812/2013 - Rotulagem dos produtos relacionados com a energia 2019.

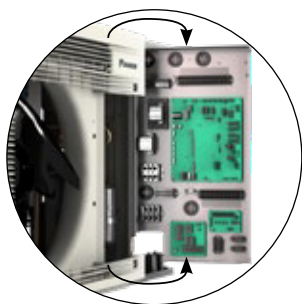

A caixa de ligações elétricas rotativa, permite um acesso rápido e fácil aos componentes elétricos e hidráulicos

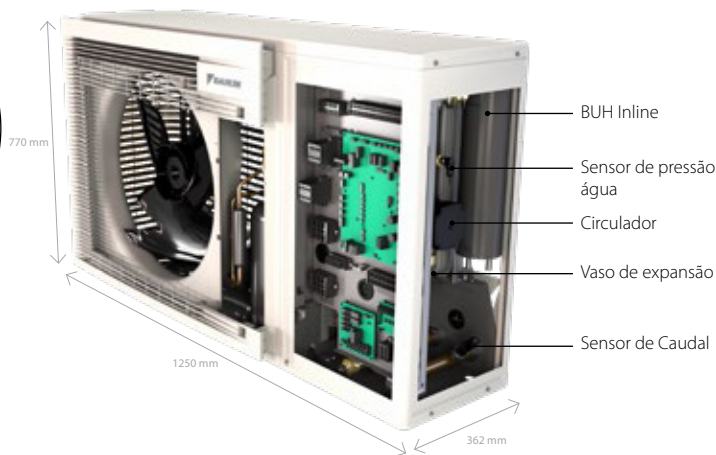

Controlador MMI-2 inspirado no design premiado das unidades interiores Daikin Altherma 3

- ✓ Configuração rápida
- ✓ Funcionamento fácil
- ✓ Design intuitivo
- ✓ Ligação do cartão WLAN

GAMA DOMÉSTICA | AQUECIMENTO

Encomende a solução completa Daikin e usufrua de condições especiais. Para mais informações, consulte o seu técnico-comercial Daikin.



STANDBY ME



Descarregue a aplicação Daikin E-care



Veja o vídeo sobre a ferramenta e-Commissioning

A validação da garantia obriga ao registo do arranque do equipamento, através da ferramenta e-Commissioning na aplicação E-Care. Em alternativa pode solicitar o arranque a Daikin, com um custo de 156€ + IVA por equipamento, em Portugal Continental. Para mais informações, consultar a Tabela de Serviços Daikin em vigor.

Monobloco Reversível com resistência inline (BUH) 230V até 3 kW

Alimentação elétrica	Potência máxima* [kW]		Referência	Preço s/ IVA
	Aquecimento	Arrefecimento		
Monofásica	6,41	5,98	EBLA04E3V3	6.190 €
	7,74	7,45	EBLA06E3V3	6.790 €
	9,37	8,57	EBLA08E3V3	7.340 €

*Aquec. A7/W35; Arref. A35/W18.

Nota: Controlador fornecido de fábrica com a unidade. Os acessórios podem ser consultados na "Tabela de acessórios para bombas de calor Daikin Altherma", página 72 e 73.

Daikin Altherma 3 M

Classes 9-11-14-16

- › Monobloco tudo-em-um, apenas unidade exterior
- › Equipada com fluido da geração Blueevolution, R-32
- › Maior eficiência até **A+++ (SCOP até 6,0)**
- › Temperatura de impulsão até 60°C
- › Controlador remoto **MMI-2** incluído com a unidade
- › Compatível com controlador Madoka (opcional)
- › **Design melhorado**
- › Possibilidade de controlo pela aplicação **Daikin Onecta**, através de um cartão WLAN (opcional)



Unidade Daikin Altherma 3 M 9-11-14-16 Monobloco com BUH incluído		
Dimensões (Alt. x Larg. x Prof.) [mm]	Ligação hidráulica	Distância máxima ao depósito AQS [m]
870 x 1378 x 460	G 1"(M)	10

Nota: O dimensionamento da tubagem hidráulica (comprimento, diâmetro e configuração) pode ser efetuado de forma mais rigorosa utilizando a Ferramenta de Dimensionamento da Tubagem disponibilizada no portal Heating Solutions Navigator <https://professional.standbyme.daikin.eu/login?c=PT&l=pt>

Eficiência do sistema*:



Saiba mais



* De acordo com regulamento delegado (UE) Nº 811/2013 e 812/2013 - Rotulagem dos produtos relacionados com a energia 2019.

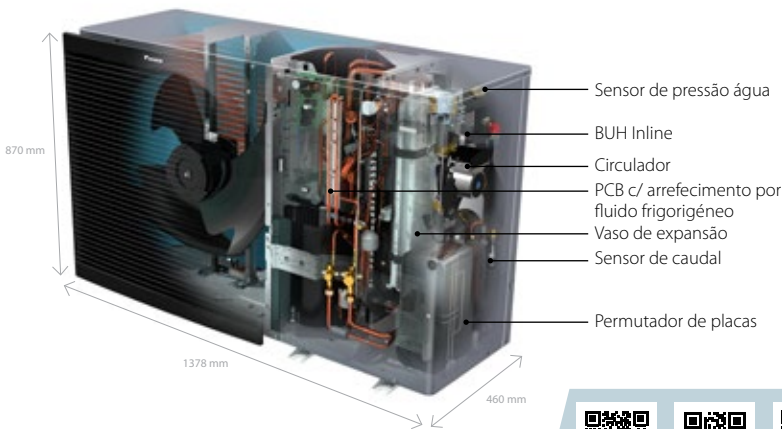

- Sensor de pressão água
- BUH Inline
- Circulador
- PCB c/ arrefecimento por fluido frigorígeno
- Vaso de expansão
- Sensor de caudal
- Permutador de placas



Controlador MMI-2 inspirado no design premiado das unidades interiores Daikin Altherma 3

- Configuração rápida
- Funcionamento fácil
- Design intuitivo
- Ligação do cartão WLAN (Opcional)

Encomende a solução completa Daikin e usufrua de condições especiais. Para mais informações, consulte o seu técnico-comercial Daikin.



A validação da garantia obriga ao registo do arranque do equipamento, através da ferramenta e-Commissioning na aplicação E-Care. Em alternativa pode solicitar o arranque a Daikin, com um custo de 156€ + IVA por equipamento, em Portugal Continental. Para mais informações, consultar a Tabela de Serviços Daikin em vigor.

Monobloco Reversível com resistência inline (BUH) 230V até 3 kW				
Alimentação elétrica	Potência máxima* [kW]		Referência	Preço s/ IVA
	Aquecimento	Arrefecimento		
Monofásica	10,4	16,3	EBLA09D3V3	7.720 €
	12,3	18,3	EBLA11D3V3	8.125 €
	13,7	18,8	EBLA14D3V3	8.935 €
	16,0	18,8	EBLA16D3V37	9.695 €
Trifásica	10,4	16,3	EBLA09D3W1	8.220 €
	12,3	18,3	EBLA11D3W1	8.655 €
	13,7	18,8	EBLA14D3W1	9.490 €
	16,0	18,8	EBLA16D3W17	10.355 €

* Aquec. A7/W35; Arref. A35/W18.

Nota: Controlador fornecido de fábrica com a unidade. Os acessórios podem ser consultados na "Tabela de acessórios para bombas de calor Daikin Altherma", página 72 e 73.

Daikin Altherma 3 R F Mini

- › **Sistema Refrigerante Split** - Ligação frigorífica entre unidades e até 20 metros de desnível, utilizando fluido **geração Bluevolution, R-32**
- › Temperatura de impulsão **até 55°C**
- › Aquecimento ambiente com eficiência até **A++ (SCOP até 5,23)**
- › **Possibilidade de arrefecimento**, mediante a aquisição do kit opcional EKHVCONV4
- › Água quente sanitária até 55°C por bomba de calor, depósito de 180L, **volume equivalente até 290L de água de consumo a 40°C**
- › Possibilidade de controlo pela aplicação **Daikin Onecta**, através de um adaptador LAN (opcional)



Modelo da unidade exterior	Unidade Altherma 3 R F Mini		
	Ligação entre Unidade Exterior (UE) e Unidade Interior (UI)		
	Diâm. de tubagem Líq./Gás Ø [mm]	Distância máxima entre unidades [m]	Desnível máximo entre unidades [m]
ERLA03DV	6,4 (1/4") / 9,5 (3/8")	20	20

Nota: Sem necessidade de carga adicional de fluido frigorigéneo.

Eficiência do sistema:

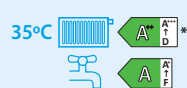

* De acordo com regulamento delegado (UE) Nº 811/2013 e 812/2013 - Rotulagem dos produtos relacionados com a energia 2019.



STAND BY ME



Descarregue a aplicação Daikin E-care



Veja o vídeo sobre a ferramenta e-Commissioning

A validação da garantia obriga ao registo do arranque do equipamento, através da ferramenta e-Commissioning na aplicação E-Care. Em alternativa pode solicitar o arranque a Daikin, com um custo de 156€ + IVA por equipamento, em Portugal Continental. Para mais informações, consultar a Tabela de Serviços Daikin em vigor.



Refrigerante Split com resistência inline (BUH) 230V até 3 kW

Alimentação elétrica	Potência máxima [kW]*		Volume do depósito (litros)	Unidade exterior (3)	Unidade interior (4)	Refª do conjunto	Preço s/IVA
	Aquecimento	Arrefecimento (2)					
Monofásica	6,4	5,0	180	ERLA03DV	EHFH03S18D3V(1)	SB.EHFH03S18D3V(1)	3.500 €

*Aquec. A7/W35; Arref. A35/W18

(1) Referências incluem controlador EKRUDAL e resistência inline (BUH) 230V até 3 kW. (2) Para arrefecimento necessário acessório opcional EKHVCONV4.

(3) Dimensões UE (Alt. x Larg. x Prof.): 550 x 765 x 285 mm. (4) Dimensões UI (Alt. x Larg. x Prof.): 1655 x 595 x 625 mm.

Acessórios para a Daikin Altherma 3 R F Mini

Acessório	Descrição	Referência	Preço s/IVA
	Interface para controlo da bomba de calor. Pode ser utilizado como como Termóstato ambiente	EKRUDAL1*	180 €
	Kit de conversão da bomba de calor de Só Aquecimento para Reversível (Arrefecimento Ambiente)	EKHVCONV4	225 €
	Termóstato ambiente com fios, permite a programação do controlo da temperatura da habitação em dois modos, conforto e reduzido, tanto para o aquecimento como para o arrefecimento. Comunicação com a bomba de calor por fios.	EKRTWA	175 €
	Termóstato ambiente sem fios, permite a programação do controlo da temperatura da habitação e dois níveis, conforto e reduzido, tanto para o aquecimento como para o arrefecimento. Comunicação com a bomba de calor via rádio.	EKRTRB	355 €
	Placa de prioridade solar. Permite também fazer On/Off das bombas de calor Daikin Altherma e recepção de um sinal de alarme. As funções desta placa variam com a bomba de calor.	EKRP1HBA	195 €
	Placa Demand PCB - para limitação de potência/consumo da bomba de calor.	EKRP1AHT	195 €
	Sondas de temperatura opcionais para medição da temperatura exterior (EKRS01), caso a unidade esteja instalada numa zona desfavorável, ou medição da temperatura interior (KRCs01-1). Apenas uma delas pode ser instalada.	KRCs01-1	95 €
		EKRS01	125 €
	LAN adapter - Placa opcional que permite controlar a bomba de calor via SmartApp Daikin Onecta. Permite também ligar um sistema fotovoltaico à bomba de calor, otimizando desta forma a utilização de energias renováveis	BRP069A61	260 €
	LAN adapter - Placa opcional que permite controlar a bomba de calor via SmartApp Daikin Onecta	BRP069A62	175 €

* Controlador incluído com a unidade interior.

Daikin Altherma 3 GEO

Classes 6-10

- › Equipada com o fluido da geração Bluevolution, R-32
- › Maior eficiência até **A+++**
- › Temperatura de impulsão até **65°C**
- › Deposito de AQS integrado com 180 litros
- › Design sofisticado com comando integrado
- › Compatível com Controladores Madoka (opcionais)
- › **Adaptador LAN** fornecido com a unidade para controlo através da aplicação Daikin Onecta



Eficiência do sistema:

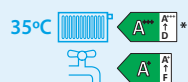

Saiba mais



* De acordo com regulamento delegado (UE) Nº 811/2013 e 812/2013 - Rotulagem dos produtos relacionados com a energia 2019.

Encomende a solução completa Daikin e usufrua de condições especiais. Para mais informações, consulte o seu técnico-comercial Daikin.



STAND BY ME



Descarregue a aplicação Daikin E-care



Veja o vídeo sobre a ferramenta e-Commissioning

A validação da garantia obriga ao registo do arranque do equipamento, através da ferramenta e-Commissioning na aplicação E-Care. Em alternativa pode solicitar o arranque a Daikin, com um custo de 156€ + IVA por equipamento, em Portugal Continental. Para mais informações, consultar a Tabela de Serviços Daikin em vigor.

Unidade interior vertical 180L Reversível com resistência inline (BUH) até 9 kW				
Alimentação elétrica	Potência máxima [kW]*		Referência	Preço s/IVA
	Aquecimento	Arrefecimento		
Monofásica ou Trifásica	9,3	11,5	EGSAX06D9W	12.635 €
	10,8	12,7	EGSAX10D9W	14.010 €

*Aquec. B5/W35; Arref. B15/W18.

Nota: Os acessórios podem ser consultados na "Tabela de acessórios para bombas de calor Daikin Altherma", página 72 e 73.



Daikin Altherma 3 WS

Classes 6

- › Bomba de calor para **integração em sistema coletivo**
- › Equipada com fluido da geração Blueevolution, R-32
- › Maior eficiência até **A+++**
- › **SCOP até 9,2** em condições reais de aplicação
- › Temperatura de impulsão até **65°C**
- › Pressão máxima até **16 bar** (circuito fechado de água) para simplificar a instalação em edifícios com diversos andares
- › Depósito de AQS integrado com 180 litros
- › Controlador integrado MMI-2 com sensor **Daikin Eye**
- › Compatível com Controladores Madoka (opcionais)
- › Adaptador LAN fornecido com a unidade para controlo através da aplicação **Daikin Onecta**



Eficiência do sistema:



Saiba mais



* De acordo com regulamento delegado (UE) Nº 811/2013 e 812/2013 - Rotulagem dos produtos relacionados com a energia 2019.

Encomende a solução completa Daikin e usufrua de condições especiais. Para mais informações, consulte o seu técnico-comercial Daikin.



A validação da garantia obriga ao registo do arranque do equipamento, através da ferramenta e-Commissioning na aplicação E-Care. Em alternativa pode solicitar o arranque a Daikin, com um custo de 156€ + IVA por equipamento, em Portugal Continental. Para mais informações, consultar a Tabela de Serviços Daikin em vigor.

Unidade interior vertical 180L Reversível 16 bar com resistência inline (BUH) até 9 kW

Alimentação elétrica	Potência máxima [kW]*		Referência	Preço s/IVA
	Aquecimento	Arrefecimento		
Monofásica ou Trifásica	10,6	6,1	EWSAX06D9W	12.635 €

*Aquec. W25/W35; Arref. W25/W18.

Nota: Os acessórios podem ser consultados na "Tabela de acessórios para bombas de calor Daikin Altherma", página 72 e 73.

Sistema coletivo

Solução inovadora para edifícios em altura ou de apartamentos

Daikin Altherma 3 WS, sistema bomba de calor água-água fornece aquecimento, arrefecimento e produção de AQS em cada apartamento

A Daikin Altherma 3 WS pode ser ligada a qualquer tipo de emissores

Circuito hidráulico fechado distribui água a baixa temperatura a todo o edifício

Solução VRV a água para espaços comerciais

Bomba de calor ar-água coletiva mantém o circuito hidráulico fechado com temperaturas da água entre 10 °C e 30 °C

- < 80 kW
- 80 a 700 kW

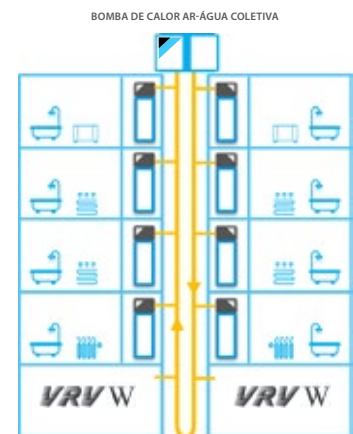



DAIKIN

GAMA DOMÉSTICA | AQUECIMENTO





















ACESSÓRIOS DAIKIN ALTHERMA - BOMBAS DE CALOR DE BAIXA TEMPERATURA

Acessórios para bombas de calor Daikin Altherma

Acessório	Descrição	Referência	Preço s/ IVA	Refrigerante Split (R-32)						Monobloco (R-32)		Geotérmica / Aquec. Coléctivo (R-32)
				Baixas Capacidades 3 R (4 - 6 - 8)			Altas Capacidades 3 R (11 - 14 - 16)			3 M		
				ECH ₂ O ECH ₂ O	W Mural	F Chão	ECH ₂ O ECH ₂ O	W Mural	F Chão	(4 - 6 - 8)	(9 - 11 - 14 - 16)	
 Controlador Madoka	Funciona como termostato ambiente. Permite forçar e alterar a temperatura de AQS. Ligar e desligar a climatização e a produção de AQS.	BRC1HHDW7 (Branco) BRC1HHDS7 (Prateado) BRC1HHDK7 (Preto)	195 €	✓	✓	✓	✓	✓	✓	✓	✓	✓
 Cartão WLAN	Permite controlar a bomba de calor via SmartApp.	BRP069A78	90 €	✓ ⁽¹⁾	✓ ⁽¹⁾	✓ ⁽¹⁾	✓	✓	✓	✓ ⁽¹⁾	✓	-
 Módulo Gateway	Módulo Gateway DCOM para controlo via Modbus.	DCOM-LT/MB	445 €	✓	✓	✓	✓	✓	✓	✓	✓	✓
 Módulo Gateway	Módulo Gateway DCOM para controlo via Modbus, controlo por voltagem ou controlo por resistência	DCOM-LT/IO	475 €	✓	✓	✓	✓	✓	✓	✓	✓	✓
 Termostato ambiente por cabo	Termostato ambiente, permite a programação do controlo da temperatura da habitação em dois níveis, conforto e reduzido, tanto para o aquecimento como para o arrefecimento. Comunicação com a bomba de calor por cabo.	EKRTWA	175 €	✓	✓	✓	✓	✓	✓	✓	✓	✓
 Termostato ambiente sem fios	Termostato ambiente, permite a programação do controlo da temperatura da habitação em dois níveis, conforto e reduzido, tanto para o aquecimento como para o arrefecimento. Comunicação com a bomba de calor via rádio.	EKRTRB	355 €	✓	✓	✓	✓	✓	✓	✓	✓	✓
 Sonda de Temperatura	Esta sonda é colocada no chão, entre a tubagem do piso radiante e a argamassa, de modo a controlar a temperatura do piso. Para utilização desta sonda é obrigatória a aquisição do termostato ambiente EKTRTB.	EKRTETS	35 €	✓	✓	✓	✓	✓	✓	✓	✓	✓
 Placa Demand PCB	Para limitação de potência/consumo da bomba de calor. As funções desta placa variam com a bomba de calor.	EKR1AHT	195 €	✓	✓	✓	✓	✓	✓	✓	✓	✓
 Placa digital I/O PCB	Placa de prioridade solar. Permite também enviar sinais de saída ON/OFF ou alarme. As funções desta placa variam com a bomba de calor.	EKR1HBA	195 €	- ⁽²⁾	✓	✓	- ⁽²⁾	✓	✓	✓	✓	✓
 Cabo de prioridade solar BSKK	Cabo de inteligência da bomba de calor ao controlador solar Drain-back (EKSRPS4A), para paragem da unidade quando o circuito solar está ativo. Para utilização deste cabo, é obrigatória a aquisição da Placa digital I/O PCB (EKR1HBA).	164110-RTX	30 €	✓	✓	-	✓	✓	-	✓	✓	-
 Sonda de temperatura opcionais	Sondas de temperatura opcionais para medição da temperatura exterior (EKRSC1), caso a unidade esteja instalada numa zona desfavorável, ou medição da temperatura interior (KRCS01-1). Apenas uma delas pode ser instalada.	EKRSC1 KRCS01-1	125 € 95 €	✓ ✓	✓ ✓	✓ ✓	✓ ✓	✓ ✓	✓ ✓	✓ ✓	✓ ✓	- ✓
 Extensão sonda AQS	Kit de extensão da sonda de AQS até 30m. Para depósitos de AQS pressurizados em aço inoxidável.	EKTESE1	70 €	-	-	-	-	-	-	✓	-	-
 Extensão sonda AQS	Kit de extensão da sonda de AQS até 30m. Para depósitos de AQS despressurizados ECH₂O.	EKTESE2	70 €	-	-	-	-	-	-	✓	-	-
 Kit recolha de condensados	Kit para drenagem de condensados das unidades exteriores de 4, 6 e 8 kW.	EKDP008D	250 €	✓	✓	✓	-	-	-	-	-	-
 Componentes hidráulicos p/ renovações e substituição de caldeiras	Separador hidráulico para divisão do circuito hidráulico em primário e secundário, de modo a adicionar um 2º circulador na instalação. Tamanho 1", Volume 1,7L	KDECOUP	455 €	✓	✓	✓	✓	✓	✓	✓	✓	✓
 Válvulas antigelo	Válvula para balanceamento de caudais entre circuito primário e secundário , quando existe um separador hidráulico.	KBLNVALVE	135 €	✓	✓	✓	✓	✓	✓	✓	✓	✓
 Válvulas antigelo	Válvulas de instalação obrigatória p/ Daikin Altherma 3 M & 3 H HT sem glicol (2 por cada unidade exterior). Para Daikin Altherma 4 H, não é permitido utilizar glicol. Previne a congelação do circuito hidráulico por descarga do mesmo (consultar manual p/ mais detalhes). AFVALVE1 (1"), AFVALVE125 (1 1/4")	AFVALVE1 AFVALVE125	175 € 235 €	- -	- -	- -	- -	- -	- -	✓ ✓	✓ ✓	- -
 Fluxostato	Necessário quando é adicionado glicol à instalação.	EKFLSW1 EKFLSW2	150 € 80 €	- -	- -	- -	- -	- -	- -	- ✓	✓ -	- -

(1) Acessórios incluídos de fábrica com a unidade. (2) As unidades interiores possuem contatos idênticos aos da Placa digital I/O.

Acessórios para bombas de calor Daikin Altherma

Acessório	Descrição	Referência	Preço s/ IVA	Refrigerante Split R-32						Monobloco R-32		Geotérmica / Aquif. Colélio R-32
				Baixas Capacidades 3 R (4 - 6 - 8)			Altas Capacidades 3 R (11 - 14 - 16)			3 M		
				ECH ₂ O ECH ₂ O	W Mural	F Chão	ECH ₂ O ECH ₂ O	W Mural	F Chão	(4-6-8)	(9-11-14-16)	
 Separador sujidade	SAS1 - Separador de sujidade magnético para tubagem horizontal.	156021	245 €	✓	-	-	✓	-	-	✓	✓	-
 Válvula Bypass diferencial	Válvula para controlo da pressão. Instalar no bypass aos emissores térmicos garantindo o caudal mínimo no sistema.	5020327	Sob consulta (peça)	✓	✓ ⁽¹⁾	✓ ⁽¹⁾	✓	✓ ⁽¹⁾	✓ ⁽¹⁾	✓	✓	✓
 Válvula enchimento	Válvula de enchimento e descarga da inércia do depósito ECH ₂ O, através da ligação de ida ao solar Drain-Back na parte inferior do depósito.	165215	40 €	✓	-	-	✓	-	-	-	-	-
 Válvula enchimento	Válvula de enchimento da inércia do depósito ECH ₂ O, através da ligação de retorno do circuito solar Drain-Back na parte superior do depósito.	165216	40 €	✓	-	-	✓	-	-	-	-	-
 Kit ZKL-H recirculação	Kit ZKL-H para ligação da linha de retorno (recirculação) de AQS - Saída horizontal.	141554	180 €	✓	-	-	✓	-	-	-	-	-
Componentes Daikin Home Hub												
 Daikin Home Hub	Controlador que permite otimizar o consumo de energia de uma bomba de calor Daikin Altherma, em combinação com painéis fotovoltaicos. Também pode ser utilizado apenas como interface, para controlar a bomba de calor a partir de um sistema de automação residencial ou de gestão de energia Modbus RTU/IP.	EKRHH	405 €	✓	✓	✓	✓	✓	✓	✓	✓	-
 Kit Sensor de potência	Kit de sensor para medição da potência produzida pelos painéis fotovoltaicos que é injetada na rede. Composto por: 1x Sensor; 1x ou 3x pinças; 1x Cabo P1-USB (EKP1USB) EKCS51P - Monofásico; EKCS53P - Trifásico.	EKCS51P	235 €	✓	✓	✓	✓	✓	✓	✓	✓	-
		EKCS53P	285 €	✓	✓	✓	✓	✓	✓	✓	✓	-
 Cabo de ligação P1-USB	Cabo de ligação P1-USB do Daikin Home Hub (EKRHH) ao sensor de potência (EKCS51P/ EKCS53P). Incluído nos kits EKCS51P e EKCS53P. Comprimento: 2 m.	EKP1USB	35 €	✓	✓	✓	✓	✓	✓	✓	✓	-
Componentes Hidráulicos para bizona												
 Grupo hidráulico c/ Mistura	Grupo hidráulico para zona principal (zona c/ mistura) - Inclui circulador, válvula de mistura, tubagem e isolamento.	EKMIKHMA	595 €	✓	-	-	✓	✓	✓	✓	-	-
 Grupo hidráulico s/ Mistura	Grupo hidráulico para zona adicional (zona s/ mistura) - Inclui circulador, tubagem e isolamento.	EKMIKHUA	440 €	✓	-	-	✓	✓	✓	✓	-	-
 Módulo de controlo	Módulo de controlo do grupo hidráulico (EKMIKHMA) - Inclui sensor de temperatura e cabo de comunicação para a bomba de calor.	EKMIKPOA	300 €	✓	-	-	✓	✓	✓	✓	-	-
 Kit mistura (Grupo hidráulico+ Módulo de controlo)	Kit de mistura (EKMIKHMA + EKMIKPOA) - Conjunto que inclui o grupo hidráulico para zona principal e respetivo módulo de controlo.	EKMIKPHA	895 €	✓	-	-	✓	✓	✓	✓	-	-
 Separador hidráulico	Separador hidráulico para dividir circuito primário e secundário.	EKMIKBVA	145 €	✓	✓	✓	✓	✓	✓	✓	✓	✓
 Distribuidor	Distribuidor para separador hidráulico. Ligação fácil entre as 2 zonas de aquecimento ambiente e o separador hidráulico.	EKMIKDIA	225 €	✓	-	-	✓	✓	✓	✓	-	-
 Kit bizona completo	Kit bizona com 2 circuladores e válvula misturadora, para controlo de duas zonas de climatização com temperaturas diferentes (não inclui separador hidráulico).	BZKA7V3	2.735 €	-	✓	✓	-	-	-	-	✓	✓
Componentes Sistema em Cascata												
 Controlo centralizado	Controlador Centralizado para gestão e comando sequencial e em cascata.	EKCC9-W	1.490 €	-	✓	-	-	✓	-	✓	✓	-
 Módulo Gateway	Necessário para aplicações em cascata, um por cada bomba de calor, juntamente com o controlador de cascata EKCC9-W.	DCOM-LT/IO	475 €	-	✓	-	-	✓	-	✓	✓	-
 Sonda AQS centralizado	Sonda p/ sistemas centralizados de AQS. Para ligação ao controlador centralizado EKCC9-W.	EKCLWS	125 €	-	✓	-	-	✓	-	✓	✓	-
No caso de ligação da Daikin Altherma a depósito AQS não Daikin, é obrigatório selecionar um dos acessórios abaixo (ver info no final da página)												
 Sonda para controlo das AQS	Sonda temperatura de AQS. Válvula de 3 vias a adquirir externamente.	301235P	Sob consulta (peça)	-	✓	-	-	✓	-	✓	✓	-
 Kits de ligação a depósitos não Daikin	Inclui válvula de 3 vias e sonda de AQS de inserção no depósito. Utilizar este kit quando o depósito AQS possui bainha para colocação da sonda.	EKHY3PART	305 €	-	✓	-	-	✓	-	✓	✓	-
 Kits de ligação a depósitos não Daikin	Inclui válvula de 3 vias e relé p/ arranque da bomba de calor no modo AQS por sinal externo. Utilizar este kit quando o depósito AQS não possui bainha para colocação da sonda.	EKHY3PART2	385 €	-	✓	-	-	✓	-	✓	✓	-

(1) Acessórios incluídos de fábrica com a unidade.

i Os depósitos de AQS não Daikin devem obedecer às seguintes condições: Área de permuta da serpentina do depósito deve estar entre os 1,05m² e 3,7m²; A sonda de AQS e a resistência elétrica devem localizar-se acima da serpentina da bomba de calor.

Daikin Altherma HPC



Saiba mais



Encomende a solução completa Daikin e usufrua de condições especiais. Para mais informações, consulte o seu técnico-comercial Daikin.

Possibilidade de controlo da Qualidade do Ar Interior na Versão de Chão, verificar tabela de acessórios para aquisição dos componentes necessários.

Versão Chão

Modelos	Dimensões [mm] Alt. x Larg. x Prof.	Potência total Arrefecimento [kW] ⁽¹⁾			Potência Aquecimento [kW] ⁽²⁾			Referência	Preço s/IVA
		Vel. MÍN	Vel. MÉD	Vel. MÁX	Vel. MÍN	Vel. MÉD	Vel. MÁX		
	601 x 999 x 135	0,78	1,11	1,62	0,87	1,27	1,96	FWXV10ABTV3	715 €
	601 x 1199 x 135	1,10	1,65	2,64	1,12	1,83	2,86	FWXV15ABTV3	865 €
	601 x 1399 x 135	1,13	1,98	2,99	1,11	2,32	3,50	FWXV20ABTV3	940 €
	601 x 999 x 135	0,78	1,11	1,62	0,87	1,27	1,96	FWXV10ABTV3R*	745 €
	601 x 1199 x 135	1,10	1,65	2,64	1,12	1,83	2,86	FWXV15ABTV3R*	900 €
	601 x 1399 x 135	1,13	1,98	2,99	1,11	2,32	3,50	FWXV20ABTV3R*	980 €

*Versão com ligações hidráulicas à direita. (1) Tida=7°C, Tretorno=12°C; Tambiente= 27°C / 47% HR. (2) Tida=45°C, Tretorno=40°C, Tambiente=20°C.

Versão Encastrada (apenas 126mm de profundidade)

Modelos	Dimensões [mm] Alt. x Larg. x Prof.	Potência total Arrefecimento [kW] ⁽¹⁾			Potência Aquecimento [kW] ⁽²⁾			Referência	Preço s/IVA
		Vel. MÍN	Vel. MÉD	Vel. MÁX	Vel. MÍN	Vel. MÉD	Vel. MÁX		
	576 x 725 x 126	0,75	1,36	2,12	0,82	1,53	2,21	FWXM10ATV3	510 €
	576 x 925 x 126	1,15	2,08	2,81	1,20	2,16	3,02	FWXM15ATV3	625 €
	576 x 1125 x 126	1,32	2,39	3,30	1,47	2,59	3,81	FWXM20ATV3	670 €
	576 x 725 x 126	0,75	1,36	2,12	0,82	1,53	2,21	FWXM10ATV3R*	535 €
	576 x 925 x 126	1,15	2,08	2,81	1,20	2,16	3,02	FWXM15ATV3R*	650 €
	576 x 1125 x 126	1,32	2,39	3,30	1,47	2,59	3,81	FWXM20ATV3R*	715 €

*Versão com ligações hidráulicas à direita. (1) Tida=7°C, Tretorno=12°C; Tambiente= 27°C / 47% HR. (2) Tida=45°C, Tretorno=40°C, Tambiente=20°C.

Opções de instalação da versão encastrada e acessórios a considerar

› Instalação vertical na parede

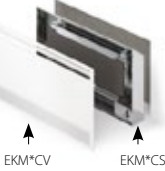

EKM*CV EKM*CS

› Instalação horizontal no teto
› Com pleno
› Com painel frontal

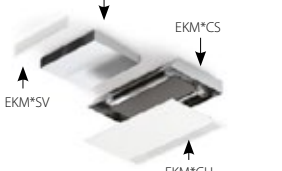

EKM*DT (comprimento 30 a 59 cm)
EKM*SV EKM*CS
EKM*CH

› Instalação horizontal no teto
› Com pleno
› Com grelha de admissão

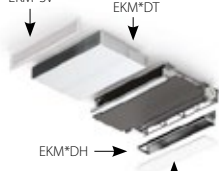

EKM*SV EKM*DT
EKM*DH EKM*IS

› Instalação horizontal no teto
› Com insuflação direta
› Com grelha de admissão

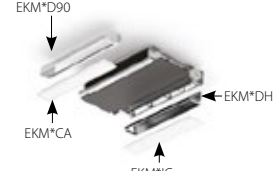

EKM*D90 EKM*DH
EKM*CA EKM*IC

Versão Mural (apenas 128mm de profundidade)

Modelos com comando infravermelhos	Dimensões [mm] Alt. x Larg. x Prof.	Potência total Arrefecimento [kW] ⁽¹⁾			Potência Aquecimento [kW] ⁽²⁾			Referência	Preço s/IVA
		Vel. MÍN	Vel. MÉD	Vel. MÁX	Vel. MÍN	Vel. MÉD	Vel. MÁX		
	335 x 902 x 128	0,49	0,88	1,24	0,55	1,00	1,50	FWXT10ABTV3C	885 €
	335 x 1102 x 128	0,62	1,08	1,61	0,79	1,36	2,01	FWXT15ABTV3C	975 €
	335 x 1302 x 128	0,70	1,21	1,94	1,08	1,55	2,13	FWXT20ABTV3C	1.040 €
	335 x 902 x 128	0,49	0,88	1,24	0,55	1,00	1,50	FWXT10ABTV3CL*	920 €
	335 x 1102 x 128	0,62	1,08	1,61	0,79	1,36	2,01	FWXT15ABTV3CL*	1.010 €
	335 x 1302 x 128	0,70	1,21	1,94	1,08	1,55	2,13	FWXT20ABTV3CL*	1.075 €

(1) Tida=7 °C, Tretorno=12 °C; Tambiente= 27°C / 47% HR. (2) Tida=45 °C, Tretorno=40 °C, Tambiente=20 °C. Modelos da tabela exclusivamente para utilização de comando infravermelhos.

Também disponíveis modelos para ligação a controlador por cabo (sem display e sem controlo infravermelhos), ref. FWXT-ABTV3(L), por favor consultar a Daikin.

*Versão com ligações hidráulicas à esquerda.

As unidades Daikin Altherma HPC não incluem válvula nem controlador (exceto versão mural com comando infravermelhos). Deverão ser selecionados estes acessórios com base na tabela abaixo.

Controlo

Controlo	Descrição	Referência	Preço s/ IVA	Compatibilidade		
				FWXV-ABTV3 Chão	FWXM-ATV3 Encastrado	FWXT-ABTV3C Mural
	Controlo eletrónico SMART TOUCH integrado com modulação do ventilador e termostato	EKRCTRL1	200 €	✓	-	-
	Controlo eletrónico SMART TOUCH integrado com 4 velocidades do ventilador e termostato	EKRCTRL2	150 €	✓	-	-
	Kit composto pelo controlador mural branco SMART LCD (EKWHCTRL1) e placa de ligação à unidade (EKWHCTRL0). Dimensões (Alt. x Larg. x Prof.): 108 x 77 x 17 mm	SB.EKWHCTRL0_CTRL1	300 €	✓	✓	-
	Placa PCB para controlo das unidades Slaves, em caso de múltiplas unidades comandados por mesmo termostato mural SB.EKWHCTRL0_CTRL1 (Máx. até 30 unidades slaves por termostato)	EKWHCTRL0	150 €	✓	✓	-
	Placa PCB para ligação a termostato de terceiros com painel incorporado, controlo ON/OFF	EKPCBO	95 €	✓	-	-
	Placa PCB para ligação a termostato de terceiros, controlo 4 velocidades	EKPCB4S	80 €	✓	✓	-
	Placa PCB para ligação a termostato de terceiros, controlo velocidade modulante	EKPCB10	80 €	✓	✓	-
Controlo da Qualidade do ar Interior disponível apenas para a versão de chão FWXV						
	Kit composto por controlador mural branco SMART LCD c/ sonda de qualidade do ar interior (EKWHCTRL1A), placa PCB (EKWHCTRL0) e registo motorizado para controlo de ar novo (EKFCDB0)	SB.EKWC/EKFCDB0	475 €	✓	-	-











Acessórios

Acessórios	Descrição	Referência	Preço s/ IVA	FWXV-ABTV3 Chão	FWXM-ATV3 Encastrado			FWXT-ABTV3C Mural
					10	15	20	
	Válvula de 2 vias motorizada (FWXV/M)	EK2VK0	150 €	✓	-	✓	-	-
	Válvula de 2 vias motorizada (FWXT)	EKT2VK0	150 €	-	-	-	-	✓
	Válvula de 3 vias motorizada (FWXV/M)	EK3VK1	185 €	✓	-	✓	-	-
	Válvula de 3 vias motorizada (FWXT)	EKT3VK1	195 €	-	-	-	-	✓
	Curva de 90º para simplificar a ligação da válvula motorizada de 2 vias (EK2VK0)	EKEUR90	30 €	✓	-	✓	-	-
	Extensão hidráulica para simplificar ligação da válvula motorizada de 2 vias (EK2VK0)	EKDIST*	30 €	✓	-	✓	-	-
	Extensão hidráulica para simplificar ligação da válvula motorizada de 3 vias (EK3VK1)	EKDIST3W*	20 €	✓	-	✓	-	-
	Pés estéticos	EKFA	95 €	✓	-	-	-	-
	Tabuleiro de recolha de condensados para instalação horizontal	EKM10COH EKM15COH EKM20COH	65 € 70 € 95 €	✓	-	-	-	-
	Estrutura em metal para encaixe da unidade Dimensões (Alt. x Larg. x Prof.): 725 x (915/1115/1315) x 142 mm	EKM10CS EKM15CS EKM20CS	130 € 140 € 150 €	-	✓	-	-	-
	Painel frontal (sem grelha de saída de ar apenas retorno) para instalação no teto. Dimensões (Alt. x Larg. x Prof.): 754 x (972/1172/1372) x 9 mm	EKM10CH EKM15CH EKM20CH	275 € 305 € 330 €	-	✓	-	-	-
	Painel frontal para instalação mural. Dimensões (Alt. x Larg. x Prof.): 754 x (972/1172/1372) x 9 mm	EKM10CV EKM15CV EKM20CV	275 € 305 € 330 €	-	✓	-	-	-
	Encaixe de entrada de ar	EKM10DH EKM15DH EKM20DH	65 € 65 € 75 €	-	✓	-	-	-
	Curva de saída 90 °C para insuflação vertical	EKM10D90 EKM15D90 EKM20D90	65 € 70 € 75 €	-	✓	-	-	-
	Pleno de encaixe na unidade com comprimento telescópico de 30 a 59 cm	EKM10DT EKM15DT EKM20DT	125 € 140 € 170 €	-	✓	-	-	-
	Grelha de entrada de ar em alumínio à cor natural com difusão recta do ar por lâminas horizontais (ideal para instalação mural na vertical)	EKM10IS EKM15IS EKM20IS	140 € 170 € 195 €	-	✓	-	-	-
	Grelha de saída de ar em alumínio à cor natural com difusão recta do ar com lâminas de dupla deflexão vertical e horizontal (ideal para instalação mural na vertical)	EKM10SV EKM15SV EKM20SV	170 € 205 € 245 €	-	✓	-	-	-
	Grelha de entrada de ar em alumínio à cor natural com difusão curva do ar por lâminas horizontais (ideal para instalação no teto). Permite ocultar o interior dando uma aparência mais elegante.	EKM10IC EKM15IC EKM20IC	115 € 130 € 140 €	-	✓	-	-	-
	Grelha de saída de ar em alumínio à cor natural com difusão curva do ar por lâminas horizontais (ideal para instalação no teto). Permite ocultar o interior dando uma aparência mais elegante.	EKM10CA EKM15CA EKM20CA	105 € 115 € 130 €	-	✓	-	-	-

* EKDIST: Recomendado p/ ligação V2V quando a tubagem vem do chão. EKDIST3W: Recomendado p/ ligação V3V quando a tubagem vem da parede (consultar respetivo manual para mais informações).

Encomende a solução completa Daikin e usufrua de condições especiais. Para mais informações, consulte o seu técnico-comercial Daikin.

Daikin Altherma UFH

Descrição	Artigo	Conteúdo por ref ^a	Referência	Preço s/IVA	Preço por ref ^a s/IVA
 <p>Sistema de placas: Placa em EPS com proteção adicional de poliestireno termoformado e laterais de sobreposição, conforme EN13163. Adequadas para tubos de 16 / 17 mm. Passo de 50 mm. Máxima segurança do tubo ao caminhar sobre as placas durante a instalação.</p>	<p>PPR48 Altura total com piton 48 mm (espessura base 26mm) Resistência térmica 0,90 m² k/W Isolamento térmico e acústico integrado Dimensões: 1400 x 800 mm</p>	9un.=10,08m ²	PT.PPR48E26	24,31 €/ m ²	245 €
	<p>PPR32 Altura total com piton 32 mm (espessura base 10mm) Resistência térmica 0,45 m² k/W. Isolamento térmico e acústico integrado Dimensões: 1400 x 800 mm</p>	16un.=17,92m ²	PT.PPR32E10	18,42 €/ m ²	330 €
 <p>Tubos Monopex: Tubo base PE-X com uma barreira estanque de oxigénio.</p>	<p>Monopex 14, PE-X Ø_{EXT} 14 x 2 DD Tubo para parede radiante, instalação vertical</p>	600m	EMOPX14600A	1,50 €/ ml	900 €
	<p>Monopex 16, PE-X Ø_{EXT} 16 x 1,5 DD</p>	240m	EMOPX16240A	1,35 €/ ml	325 €
		600m	EMOPX16600A	1,38 €/ ml	830 €
	<p>Monopex 17, PE-X Ø_{EXT} 17 x 2 DD</p>	120m	EMOPX17120A	1,42 €/ ml	170 €
		240m	EMOPX17240A	1,40 €/ ml	335 €
600m	EMOPX17600A	1,40 €/ ml	840 €		
 <p>Tubo de proteção: Tubo negro em plástico corrugado para isolamento adicional na zona do coletor e juntas de dilatação.</p>	<p>Diâmetro Ø_{INT/EXT} 16 / 21 mm</p>	25m	EPROTEPIP1621A	1,00 €/ ml	25 €
	<p>Diâmetro Ø_{INT/EXT} 19 / 25 mm</p>	25m	EPROTEPIP1925A	1,20 €/ ml	30 €
 <p>Curva guia para tubo Monopex: Acessório recomendado para facilitar a dobra do tubo até ao coletor. Para tubo Monopex com Ø_{EXT} 14, 16 e 17mm</p>		10un.	EPIPEBEND1418A	2,50 €/ un.	25 €
 <p>Faixa perimetral RDS com película de proteção para instalações de piso radiante. Espuma de PE com película soldada. Altura 150mm, Espessura 8mm, Comprimento 25m</p>		25m	ESIDESTRIPRDSA	1,20 €/ ml	30 €
 <p>Junta de vedação RDS-AS para betonilha líquida Junta de vedação para combinação com faixa perimetral RDS (ESIDESTRIPRDSA), para betonilhas líquidas. Diâmetro 20mm, Comprimento 150m</p>		150m	ESEALLINERDSB	1,23 €/ ml	185 €
 <p>Perfil da junta de dilatação DFP Para a colocação nas juntas móveis e juntas nas portas. Perfil da junta de dilatação com filme adesivo de fácil instalação. Comprimento 100cm, Altura total 10cm, Espessura 10mm</p>		20un.	EXPANSIOJOICB	22,75 €/ un.	455 €
 <p>Aditivo para betonilha Estrolith H2000 Betonilha de cimento com 45mm de altura para um aquecimento após 21 dias. Quantidade aprox. 0,150kg/m² (0,25L/25kg cimento)</p>		10kg	ESCREDEST2000A	5,50 €/ kg	55 €
 <p>Aditivo para betonilha Estrothem S Betonilha de cimento com 30mm de altura para um aquecimento após 21 dias. Quantidade aprox. 1,3kg/m²</p>		10kg	ESCREDESTROSA	9,00 €/ kg	90 €
 <p>Acessório - Clipes para fixação de tubos Monopex 16 e 17</p>		50un.	EPIPECLIPMOPXA	0,30 €/ uni.	15 €
 <p>Acessório Parede radiante - Trilhos de fixação Comprimento: 1m, Espaçamento de tubagem: 50mm</p>		100un.	ECLIPRAILA	6,05 €/ uni.	605 €
 <p>Acessório Parede radiante - Prego de plástico KN06 Para aplicação com Trilhos de fixação ECLIPRAILA. Comprimento 60mm, diâmetro eixo: 8mm</p>		100un.	ECLIPRILNAILA	0,60 €/ uni.	60 €

Descrição	Artigo	Alt. x Larg. [cm]	Referência	Preço s/IVA
 <p>Coletor de distribuição RMV para circuitos de piso radiante e radiadores Coletor em aço inox com reguladores de caudais (escala 10 a 200 l/h), válvulas de enchimento e drenagem na ida e retorno, totalmente montado. Suporte de parede e material de montagem incluídos. Possibilitam a instalação da válvula de bypass a jusante dos coletores.</p>	Coletor de 2 saídas RMV 2	44 x 21,5	ECOLLECTRMV2A	125 €
	Coletor de 3 saídas RMV 3	44 x 26,5	ECOLLECTRMV3A	145 €
	Coletor de 4 saídas RMV 4	44 x 31,5	ECOLLECTRMV4A	175 €
	Coletor de 5 saídas RMV 5	44 x 36,5	ECOLLECTRMV5A	200 €
	Coletor de 6 saídas RMV 6	44 x 41,5	ECOLLECTRMV6A	225 €
	Coletor de 7 saídas RMV 7	44 x 46,5	ECOLLECTRMV7A	260 €
	Coletor de 8 saídas RMV 8	44 x 51,5	ECOLLECTRMV8A	290 €
	Coletor de 9 saídas RMV 9	44 x 56,5	ECOLLECTRMV9A	320 €
	Coletor de 10 saídas RMV 10	44 x 61,5	ECOLLECTRMV10A	350 €
	Coletor de 11 saídas RMV 11	44 x 66,5	ECOLLECTRMV11A	380 €
Coletor de 12 saídas RMV 12	44 x 71,5	ECOLLECTRMV12A	400 €	
 <p>Coletor de distribuição RMX para circuitos de piso radiante e radiadores. Coletor em poliamida reforçada com fibra de vidro com reguladores de caudais (escala 1 a 3,5 l/min), válvulas de enchimento e drenagem na ida e retorno, totalmente montado. Suporte de parede e material de montagem com termómetros e purgadores de ar incluídos. <ul style="list-style-type: none"> > Economia de espaço devido à reduzida altura e largura > Pode ser ampliado graças ao seu desenho modular até 14 circuitos > Conexão Eurocone até um diâmetro de tubo de 20 mm Não possibilitam a instalação da válvula de bypass a jusante dos coletores.</p>	Coletor de 2 saídas RMX 2	44 X 20	ECOLLECTRMX2A	165 €
	Coletor de 3 saídas RMX 3	44 x 25	ECOLLECTRMX3A	195 €
	Coletor de 4 saídas RMX 4	44 x 30	ECOLLECTRMX4A	220 €
	Coletor de 5 saídas RMX 5	44 x 35	ECOLLECTRMX5A	245 €
	Coletor de 6 saídas RMX 6	44 x 40	ECOLLECTRMX6A	290 €
	Coletor de 7 saídas RMX 7	44 x 45	ECOLLECTRMX7A	305 €
	Coletor de 8 saídas RMX 8	44 x 50	ECOLLECTRMX8A	315 €
	Coletor de 9 saídas RMX 9	44 x 55	ECOLLECTRMX9A	335 €
	Coletor de 10 saídas RMX 10	44 x 60	ECOLLECTRMX10A	370 €
	Coletor de 11 saídas RMX 11	44 x 65	ECOLLECTRMX11A	420 €
	Coletor de 12 saídas RMX 12	44 x 70	ECOLLECTRMX12A	435 €
	 <p>Kit para acréscimo de 1 circuito RMX EWS2 (inclui ida e retorno)</p>		-	EXTENSIONZONEA
 <p>Regulador de caudal para coletor RMX (escala 0,2 a 1,6 l/min). Incluir um por cada kit de acréscimo EXTENSIONZONEA</p>			-	EFLOSENDMRRMXA
 <p>Kit de anilhas de aperto para conectar os tubos aos coletores de distribuição RMX / RMV, para avanço e retorno de cada circuito (2 unidades)</p>	MV14 - Para tubos Monopex 14	-	ESERIMOPX14A	15 €
	MV16 - Para tubos Monopex 16	-	ESERIMOPX1615A	15 €
	MV17 - Para tubos Monopex 17	-	ESERIMOPX17A	15 €
 <p>Kit de conexão SKU 3/4" Eurocone, 2 unidades. Para unir tubos PE-X. Necessário em combinação com o kit de anilhas de aperto ESERIMOPX(14/1615A/17A)</p>		-	ECLUTCHNIPSKUA	20 €
 <p>Kit válvulas de corte ASH3 2 unidades - 1"(F) x 1"(M)</p>		-	ESHUTOFVALVEA	40 €
 <p>Kit válvulas de corte WMS2, para aplicação de contadores de entalpia Kit de válvulas de corte, necessário em caso de aplicação de contadores de entalpia de 110 ou 130 mm de comprimento.</p>		-	ECALORIMETERA	220 €
 <p>Caixa para montagem mural encastrada Com estrutura frontal e porta, altura ajustável entre 80 e 120 mm, estrutura e porta pintados a branco RAL9010. Disponível também caixa para instalação mural à vista, por favor consultar a Daikin. Nota: No caso de instalação de contadores de entalpia, considerar uma caixa de tamanho superior com espaço para instalação dos mesmos.</p>	WEK RMX 05 - Até RMX 4 / RMV 3*	75 x 50	EIWRX4RV3AB	170 €
	WEK RMX 10 - Até RMX 7 / RMV 6*	75 x 75	EIWRX7RV6AB	185 €
	WEK RMX 15 - Até RMX 10 / RMV 9*	75 x 90	EIWRX10RV9AB	205 €
	WEK RMX 20 - Até RMX 14 / RMV 12*	75 x 120	EIWRX14RV13AB	240 €
	WEK RMX 25 - Até RMX14 / RMV 12, para instalação de contadores de entalpia	75 x 150	EIWRX14RV13CLA	320 €

* Para instalação da estação de controlo do piso radiante e/ou válvula de bypass diferencial no interior da caixa de encastrar, considerar um tamanho superior.



Controlo Multizona s/ fios

Sistema de controlo sem fios com ajuste de temperatura para cada espaço e ligação à App Daikin Onecta

Sistema Daikin Home Controls

Controlo sem fios com ligação à **App Daikin Onecta**



Termóstato Digital retroiluminado, programação individual ou através da app Daikin Onecta, **compatível c/ instalações offline**



Termóstato Digital, programação individual ou através da app Daikin Onecta



Sensor de temperatura e humidade, programação exclusiva pela app Daikin Onecta



Termóstato sem fios para válvula de radiador



Termóstato Digital **EKRCTRD13BA**



Termóstato Digital **EKRCTRD12BA**



Sensor ambiente **EKRSENDI1BA**



Termóstato para radiador **EKRRVATR2BA**



Cabo RJ45



Ponto de Acesso Central **EKRACPUR2PA**
(Máx. 25 zonas e 35 componentes, exceto atuadores)



Estação de controlo para Piso Radiante **EKRUFHT61V3**



230 V



Atuador de válvula **EKWCVATR1V3**



Caixa IO (Básico/Multi) para ligação à bomba de calor Daikin Altherma **(EKRSIBDI1V3/EKRMIBEV1V3)**



Estação de controlo EKRUFHT61V3

A Estação de controlo da Daikin é uma unidade central de ligação para controlo e ajuste da temperatura dos circuitos de aquecimento e arrefecimento, divisão a divisão, até um máximo de **6 zonas/termóstatos e 9 circuitos/atuadores**.

Descrição	Referência	Preço s/IVA
Estação de controlo sem fios	EKRUFHT61V3	365 €
Termóstato digital sem fios	EKRCTRD12BA	125 €
Termóstato digital retroiluminado sem fios, compatível c/ instalações offline	EKRCTRD13BA	125 €
Sensor de temperatura e humidade sem fios	EKRSENDI1BA	75 €
Atuador de válvula	EKWCVATR1V3	25 €
Ponto de acesso central	EKRACPUR2PA	125 €
Caixa IO Básica só aquecimento, p/ ligação à bomba de calor Daikin Altherma	EKRSIBDI1V3	175 €
Caixa IO Multi aquecimento e arrefecimento, p/ ligação à bomba de calor Daikin Altherma	EKRMIBEV1V3	295 €
Termóstato para válvula de radiador	EKRRVATR2BA	90 €



Controlo Multizona c/ fios

Sistema de controlo por cabo com ajuste de temperatura para cada espaço

Conforto

Com a ajuda de um sistema de controlo eletrónico divisão a divisão, os utilizadores podem regular as temperaturas individualmente para cada espaço.

Além do calor fornecido pelos emissores térmicos, o sistema de controlo tem em consideração todas as outras fontes de calor, como a luz do sol, o calor das luzes e das pessoas ou salamandra.

Com base numa contínua comparação entre a temperatura pretendida e a atual, o sistema de controlo de temperatura ambiente abre e fecha os circuitos de aquecimento individualmente através de atuadores de válvulas elétricas.

Características gerais

- › Melhorar a eficiência energética
- › Compatível com todas as unidades Daikin Altherma
- › Instalação e operação simples e intuitiva
- › Custo viável para o utilizador final

Componentes do sistema



Estação de controlo EKWUFHTA1V3

A Estação de controlo com fios da Daikin é uma unidade central de ligação para controlo e ajuste da temperatura dos circuitos de aquecimento e arrefecimento, divisão a divisão, até um máximo de 10 zonas/termóstatos e 18 circuitos/atuadores.



Termóstato digital com fios EKWCTRD1V3

Permite a definição da temperatura desejada, através de uma operação realizada confortavelmente por intermédio de um botão rotativo. As definições selecionadas são exibidas de forma clara no display. Intervalo de regulação de temperatura: 5-30 °C. Dimensões (Alt. x Larg. x Prof.): 86 x 86 x 31 mm.



Termóstato analógico com fios EKWCTRAN1V3

Permite a definição da temperatura desejada de modo analógico, oferecendo uma ótima relação preço-desempenho para espaços onde é necessário um bom controlo de temperatura. Intervalo de regulação de temperatura: 10-28 °C. Dimensões (Alt. x Larg. x Prof.): 86 x 86 x 29 mm.



Atuador de válvula EKWCVATR1V3

O Atuador de válvula da Daikin é um atuador elétrico para abrir e fechar válvulas em distribuidores de circuitos de aquecimento e arrefecimento.

Descrição	Referência	Preço s/IVA
Estação de controlo com fios	EKWUFHTA1V3	100 €
Termóstato digital com fios	EKWCTRD1V3	65 €
Termóstato analógico com fios	EKWCTRAN1V3	45 €
Atuador de válvula	EKWCVATR1V3	25 €

Daikin Altherma 3 R F Mini

Bomba de calor ar-água, tipo Refrigerante Split com depósito incorporado, para produção de AQS

- › Sistema Refrigerante Split - Ligação frigorífica entre unidades e até 20 metros de desnível, utilizando fluido geração Bluevolution, R-32
- › Água quente sanitária até 55°C por bomba de calor, depósito de 180L, volume equivalente até 290L de água de consumo a 40°C
- › Possibilidade de aquecimento e arrefecimento (kit opcional) de espaços com baixas necessidades térmicas, com eficiência até A++ (SCOP até 5,23)
- › Possibilidade de controlo pela aplicação Daikin Onecta, através de um adaptador LAN (opcional)



Modelo da unidade exterior	Unidade Altherma 3 R F Mini Ligação entre Unidade Exterior (UE) e Unidade Interior (UI)		
	Diâm. de tubagem Líq./Gás Ø [mm]	Distância máxima entre unidades [m]	Desnível máximo entre unidades [m]
ERLA03DV	6,4 (1/4") / 9,5 (3/8")	20	20

Nota: Sem necessidade de carga adicional de fluido frigorigéneo.

Eficiência do sistema:



* De acordo com regulamento delegado (UE) Nº 811/2013 e 812/2013 - Rotulagem dos produtos relacionados com a energia 2019.



A validação da garantia obriga ao registo do arranque do equipamento, através da ferramenta e-Commissioning na aplicação E-Care. Em alternativa pode solicitar o arranque a Daikin, com um custo de 156€ + IVA por equipamento, em Portugal Continental. Para mais informações, consultar a Tabela de Serviços Daikin em vigor.

Descrição	Volume do depósito (litros)	Unidade exterior ⁽²⁾	Unidade interior ⁽³⁾	Ref ^a do conjunto	Preço s/IVA
Bomba de calor do tipo Split para produção de AQS. Permite ligação a painéis solares fotovoltaicos e possibilidade de Aquecimento e Arrefecimento (kit opcional) de espaços	180	ERLA03DV	EHFH03S18D3V ⁽¹⁾	SB.EHFH03S18D3V ⁽¹⁾	3.500 €

(1) Referências incluem controlador EKRUDAL e resistência inline (BUH) 230V até 3 kW

(2) Dimensões UE (Alt. x Larg. x Prof.): 550 x 765 x 285 mm. (3) Dimensões UI (Alt. x Larg. x Prof.): 1655 x 595 x 625 mm.

Acessórios para a Daikin Altherma 3 R F Mini

Acessório	Descrição	Referência	Preço s/IVA
	Interface para controlo da bomba de calor. Pode ser utilizado como como Termóstato ambiente	EKRUDAL1*	180 €
	Kit de conversão da bomba de calor de Só Aquecimento para Reversível (Arrefecimento Ambiente)	EKHVCONV4	225 €
	Termóstato ambiente com fios, permite a programação do controlo da temperatura da habitação em dois modos, conforto e reduzido, tanto para o aquecimento como para o arrefecimento. Comunicação com a bomba de calor por fios.	EKRTWA	175 €
	Termóstato ambiente sem fios, permite a programação do controlo da temperatura da habitação e dois níveis, conforto e reduzido, tanto para o aquecimento como para o arrefecimento. Comunicação com a bomba de calor via rádio.	EKRTTB	355 €
	Placa de prioridade solar. Permite também fazer On/Off das bombas de calor Daikin Altherma e recepção de um sinal de alarme. As funções desta placa variam com a bomba de calor.	EKRP1HBA	195 €
	Placa Demand PCB - para limitação de potência/consumo da bomba de calor.	EKRP1AHT	195 €
	Sondas de temperatura opcionais para medição da temperatura exterior (EKRS01), caso a unidade esteja instalada numa zona desfavorável, ou medição da temperatura interior (KRC501-1). Apenas uma delas pode ser instalada.	KRC501-1	95 €
		EKRS01	125 €
	LAN adapter - Placa opcional que permite controlar a bomba de calor via SmartApp Daikin Onecta. Permite também ligar um sistema fotovoltaico à bomba de calor, otimizando desta forma a utilização de energias renováveis	BRP069A61	260 €
	LAN adapter - Placa opcional que permite controlar a bomba de calor via SmartApp Daikin Onecta	BRP069A62	175 €

* Controlador incluído com a unidade interior.

Daikin Altherma M AQS

Bomba de calor para produção de água quente sanitária (AQS)

- › **Versão Monobloco** de instalação no chão
- › Versões Performance (EKHHE) e Comfort (EKHLE)
- › **Elevada eficiência** COP (A14/W10-55) até **3,9** (EKHHE) e 2,6 (EKHLE)
- › Água quente até **62°C** por bomba de calor
- › Unidade compacta com 628mm de diâmetro
- › Amplo regime de funcionamento: Temperatura exterior -7°C a 43°C (EKHHE) e 4°C a 43°C (EKHLE)
- › Modelos 200 e 260L com serpentina adicional para ligação a sistema solar pressurizado (EKHHE-PCV37)



Tubagem	Descrição	EKHHE(200/260) CV37	EKHHE(200/260) PCV37	EKHLE(200/260) CV3
Aerúlica	Diâmetro entrada/rejeição de ar	160 mm		
	Pressão estática disponível	117 Pa*	100 Pa*	
	Caudal de ar	450 m3/h	350 m3/h	
Hidráulica	Diâmetro água rede entrada/saída	G 1"		
	Diâmetro ligação retorno AQS	G 3/4"		
	Diâmetro Solar ida/retorno	-	G 3/4"	-

* Comprimento equivalente MAX de 12 metros em condições nominais e conduta de Diâmetro 160 mm.

Eficiência do sistema*:



* De acordo com regulamento delegado (UE) Nº 812/2013 - Rotulagem dos produtos relacionados com a energia 2019.



STAND BY ME



Descarregue a aplicação DAIKIN E-care





Veja o vídeo sobre a ferramenta e-Commissioning

A validação da garantia obriga ao registo do arranque do equipamento, através da ferramenta e-Commissioning na aplicação E-Care. Em alternativa pode solicitar o arranque a Daikin, com um custo de 156€ + IVA por equipamento, em Portugal Continental. Para mais informações, consultar a Tabela de Serviços Daikin em vigor.

Descrição	Volume do depósito (litros)	Bomba de calor	Filtro de ar	Refª conjunto	Preço do conjunto s/ IVA
Bomba de calor monobloco, versão Performance , para produção de AQS. Possui serpentina adicional para ligação a sistema solar Pressurizado. A refª do conjunto já inclui o filtro EKFIL260	200	EKHHE200PCV37	EKFIL260	SB.EK200PCV/FIL260	2.975 €
	260	EKHHE260PCV37		SB.EK260PCV/FIL260	3.255 €
Bomba de calor monobloco, versão Performance , para produção de AQS. A refª do conjunto já inclui o filtro EKFIL260	200	EKHHE200CV37		SB.EK200CV/FIL260	2.745 €
	260	EKHHE260CV37		SB.EK260CV/FIL260	3.030 €
Bomba de calor monobloco, versão Comfort , para produção de AQS. A refª do conjunto já inclui o filtro EKFIL260	200	EKHLE200CV3		SB.EKHLE200CV3/26	2.470 €
	260	EKHLE260CV3		SB.EKHLE260CV3/26	2.690 €

Acessórios

Acessório	Descrição	Referência	Preço s/IVA
	Filtro de ar As referências do conjunto da tabela acima já incluem kit de filtro do ar de retorno em malha aço inoxidável	EKFIL260	95 €
	Kit sonda solar Kit para colocação otimizada da sonda solar no depósito, para controlo da temperatura de acumulação	EKPHK02	130 €

Daikin Altherma 3 CW

- › Caldeira de condensação a gás de instalação mural
- › Versões de produção de AQS instantânea ou por acumulação, quando ligada a depósito
- › Unidade compacta
- › Todos os componentes acessíveis da parte frontal da unidade
- › Possibilidade de controlo pela aplicação **Daikin Onecta**, através de um adaptador LAN (opcional)

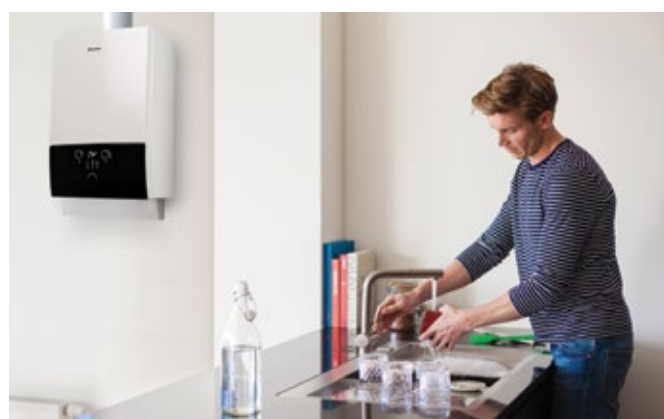
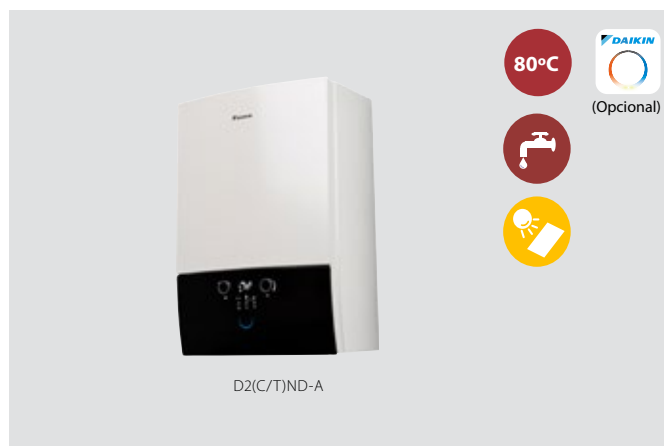

Eficiência do sistema*:

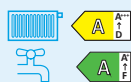

Modelo D2C



Saiba mais



* De acordo com regulamento delegado (UE) Nº 811/2013 e 812/2013 - Rotulagem dos produtos relacionados com a energia 2019.

Descrição	Potência Nominal [kW]	Referência	Preço do Conjunto s/ IVA
Combi - CND			
Caldeira de condensação a gás mural. Dois serviços: Aquecimento Central Produção instantânea de AQS	24	D2CND024A1A	1.735 €
	28	D2CND028A1A	1.905 €
	35	D2CND035A1A	2.090 €
Só Aquecimento - TND			
Caldeira de condensação a gás mural. Só aquecimento. Opcionalmente, permite produção de AQS mediante ligação a um depósito de AQS. A caldeira é fornecida de fábrica com uma válvula de 3 vias instalada e com a sonda de AQS para colocação no depósito	12	D2TND012A4A	1.360 €
	18	D2TND018A4A	1.495 €
	24	D2TND024A4A	1.650 €
	28	D2TND028A4A	1.805 €
	35	D2TND035A4A	1.985 €

Acessórios caldeira de condensação mural Daikin Altherma 3 CW

Acessório	Descrição	Referência	Preço s/ IVA	Acessório	Descrição	Referência	Preço s/ IVA
	Termóstato ambiente com protocolo OpenTherm (OT) - Para controlo da temperatura ambiente e parametrização dos horários de aquecimento	DOTROOMTHEAA	185 €		Kit de exaustão para atravessamento da parede 60/100	DRWTER60100AA	75 €
	Adaptador LAN - Placa de controlo da Caldeira com ligação à internet via Smartapp Daikin Onecta. Necessita do termóstato ambiente DOTROOMTHEAA	DRGATEWAYAA	175 €		Curva de ligação, 90°, PP 60/100 + MP(0mm) Curva coaxial para ligação directa no topo da caldeira, DN 60/100 com ponto para colocação da sonda do analisador de gases de combustão	DRMEEA60100BA	30 €
	Sonda solar - Esta sonda permite que a caldeira se adapte à temperatura da água pré-aquecida pelo sistema solar térmico para AQS	DRSLRTESENSAA	60 €		União de conversão 60/100 -> 80/125 + MP(0mm) Este acessório, de instalação no topo da caldeira, permite alterar a secção da chaminé coaxial de DN 60/100 para DN 80/125. Dispõe de um ponto para colocação da sonda do analisador de gases de combustão	DRDECO80125BA	30 €
					Kit válvulas C1 - Kit para caldeira de águas instantâneas composto por válvulas de ligação e corte de 90° para ligação fácil da água fria, água quente, circuito de avanço e retorno de Aquecimento Central e alimentação de gás	DRVALVEKIC1AA	100 €
					Kit válvulas T1 - Kit para caldeira de águas por acumulação composto por válvulas de enchimento, e ligação/corte para ligação fácil do circuito de avanço e retorno de Aquecimento Central, do depósito de AQS e alimentação de gás	DRVALVEKIT1AA	165 €

Nota: Para seleção de outros acessórios consulte o Catálogo de Aquecimento.

Encomende a solução completa Daikin e usufrua de condições especiais. Para mais informações, consulte o seu técnico-comercial Daikin.

Depósitos pressurizados

75°C



Depósito	Descrição	Alt. x Dia. [mm]	Volume (l)	Referência	Preço s/ IVA
	Depósito de AQS pressurizado em aço inoxidável de baixa temperatura. Fornecido com uma resistência elétrica de apoio de 3kW já instalada de fábrica. Inclui uma válvula de 3 vias e sonda para controlo da temperatura da AQS	1000 x 595	150	EKHWS150D3V3	1.600 €
		1164 x 595	180	EKHWS180D3V3	1.875 €
		1264 x 595	200	EKHWS200D3V3	2.035 €
		1535 x 595	250	EKHWS250D3V3	2.155 €
		1745 x 595	300	EKHWS300D3V3	2.265 €

Depósitos AQS pressurizados

Compatibilidade com bombas de calor Daikin

Depósitos	Referência	Volume (l)	Daikin Altherma 4 H W	Daikin Altherma 3 H HT W	Daikin Altherma 3 R W	Daikin Altherma 3 M
Depósitos fornecidos com resistência elétrica de apoio de 3 kW, válvula de 3 vias e sonda de temperatura AQS						
	EKHWS150D3V3	150		✓		
	EKHWS180D3V3	180		✓		
	EKHWS200D3V3	200		✓		
	EKHWS250D3V3	250		✓		
	EKHWS300D3V3	300		✓		

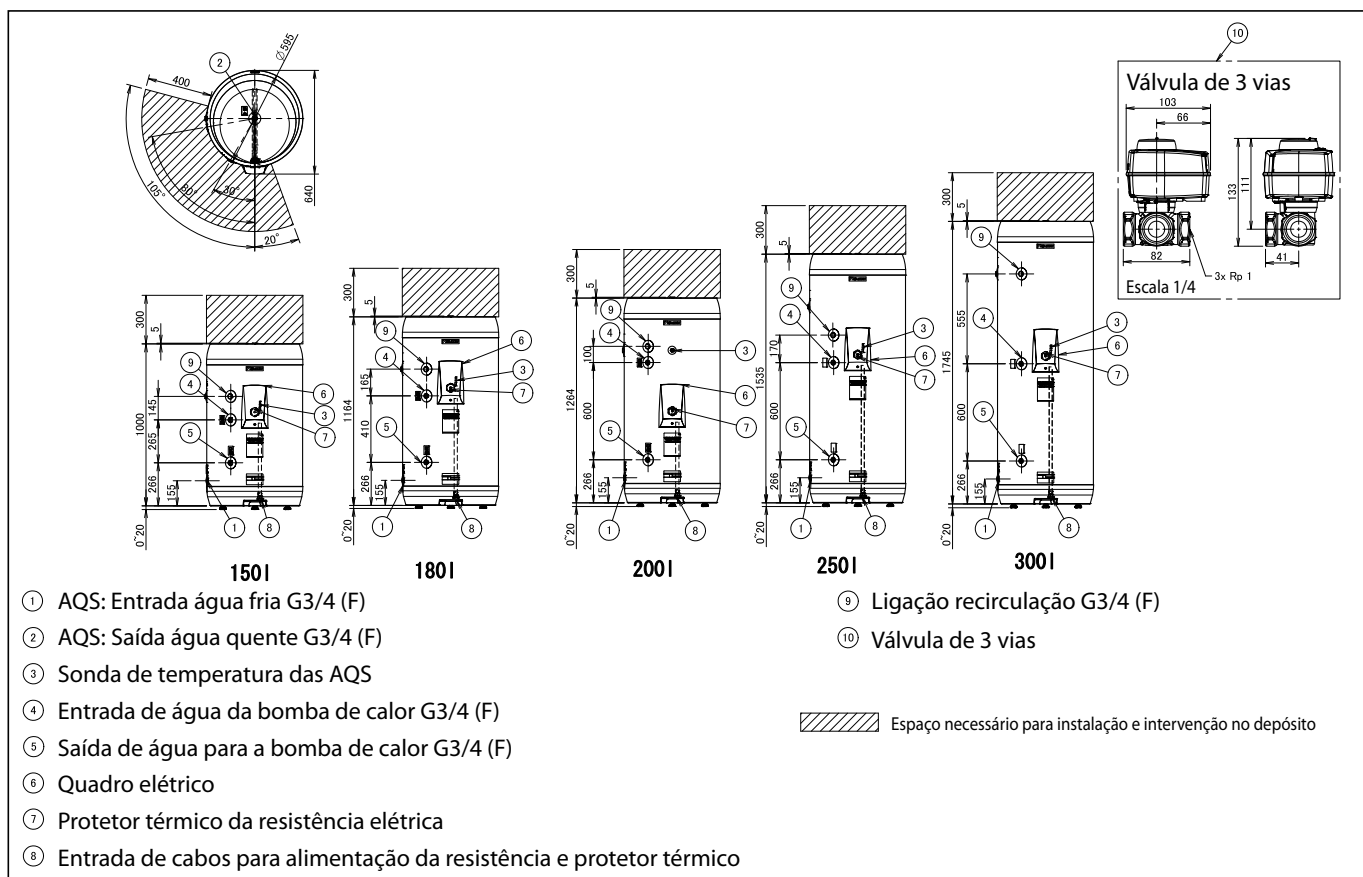

Encomende a solução completa Daikin e usufrua de condições especiais. Para mais informações, consulte o seu técnico-comercial Daikin.

Depósitos despressurizados ECH₂O



Depósitos de água quente sanitária em polipropileno para ligação a caldeiras (Gama Comfort) ou a bombas de calor (Gama Performance). Permitem produção instantânea de AQS, livre do risco de Legionella, permitindo ainda ligação a sistemas solar térmico Drain-Back (modelos B) e solar pressurizado (modelos PB), com um caudal máximo de 36 l/min por depósito.



SIMBOXX 2.0
Ferramenta p/ simulação do desempenho de depósitos ECH₂O



Gama Performance - Para ligação a Bombas de Calor e Solar

Unidade	Descrição	Volume (l)	Referência	Preço s/ IVA	
  	<p>Depósito de AQS despressurizado em polipropileno rígido, para ligação a bombas de calor.</p> <p>Produção instantânea de AQS através de uma serpentina mergulhada no depósito, livre de Legionella.</p> <p>Construção inovadora em polipropileno sem corrosão e por isso sem necessidade de anódos.</p>	300	<ul style="list-style-type: none"> ✓ Serpentina de ligação à bomba de calor ✓ Preparado para receber sistema solar térmico Drain-Back 	EKHWP300B	1.920 €
			<ul style="list-style-type: none"> ✓ Serpentina de ligação à bomba de calor ✓ Serpentina p/ receber sistema solar térmico pressurizado ✗ Sem possibilidade de ligação ao sistema solar térmico Drain-Back 	EKHWP300PB	2.015 €
		500	<ul style="list-style-type: none"> ✓ Serpentina de ligação à bomba de calor ✓ Serpentina adicional p/ aproveitamento de fonte de calor extra ✓ Preparado para receber sistema solar térmico Drain-Back 	EKHWP500B	2.395 €
			<ul style="list-style-type: none"> ✓ Serpentina de ligação à bomba de calor ✓ Serpentina adicional p/ aproveitamento de fonte de calor extra ✓ Serpentina p/ receber sistema solar térmico pressurizado ✗ Sem possibilidade de ligação ao sistema solar térmico Drain-Back 	EKHWP500PB	2.520 €

Gama Comfort - Para ligação a Caldeiras e/ou Solar

Unidade	Descrição	Volume (l)	Referência	Preço s/ IVA	
  	<p>Depósito de AQS despressurizado em polipropileno rígido, para ligação a caldeiras.</p> <p>Produção instantânea de AQS através de uma serpentina mergulhada no depósito, livre de Legionella.</p> <p>Construção inovadora em polipropileno sem corrosão e por isso sem necessidade de anódos.</p>	300	<ul style="list-style-type: none"> ✓ Serpentina de ligação à caldeira ✓ Preparado para receber sistema solar térmico Drain-Back 	EKHWC300B	1.760 €
			<ul style="list-style-type: none"> ✓ Serpentina de ligação à caldeira ✓ Serpentina p/ receber sistema solar térmico pressurizado ✗ Sem possibilidade de ligação ao sistema solar térmico Drain-Back 	EKHWC300PB	2.010 €
			<ul style="list-style-type: none"> ✓ Serpentina de ligação à caldeira ✗ Sem possibilidade de ligação ao sistema solar térmico 	EKHWDH500B	2.155 €
			<ul style="list-style-type: none"> ✓ Serpentina de ligação à caldeira ✓ Serpentina adicional p/ aproveitamento de fonte térmica extra ✗ Sem possibilidade de ligação ao sistema solar térmico 	EKHWD500B	2.550 €
		500	<ul style="list-style-type: none"> ✗ Sem serpentina de ligação à caldeira - apenas ligação solar ✓ Serpentina adicional p/ dissipação de excedente solar ou aproveitamento de fonte extra ✓ Preparado para receber sistema solar térmico Drain-Back 	EKHWC500B	1.855 €
			<ul style="list-style-type: none"> ✓ Serpentina de ligação à caldeira ✓ Serpentina adicional p/ dissipação de excedente solar ou aproveitamento de fonte extra ✓ Preparado para receber sistema solar térmico Drain-Back 	EKHWC500B	2.220 €
			<ul style="list-style-type: none"> ✓ Serpentina de ligação à caldeira ✓ Serpentina adicional p/ dissipação de excedente solar ou aproveitamento de fonte extra ✓ Serpentina p/ receber sistema solar térmico pressurizado ✗ Sem possibilidade de ligação ao sistema solar térmico Drain-Back 	EKHWC500PB	2.475 €
			<ul style="list-style-type: none"> ✓ Serpentina de ligação à caldeira ✓ Serpentina adicional p/ dissipação de excedente solar ou aproveitamento de fonte extra ✓ 2ª serpentina adicional p/ aproveitamento de outra fonte térmica extra ✓ Preparado para receber sistema solar térmico Drain-Back 	EKHWC500B	2.620 €
			<ul style="list-style-type: none"> ✓ Serpentina de ligação à caldeira ✓ Serpentina adicional p/ dissipação de excedente solar ou aproveitamento de fonte extra ✓ 2ª serpentina adicional p/ aproveitamento de outra fonte térmica extra ✓ Serpentina p/ receber sistema solar térmico pressurizado ✗ Sem possibilidade de ligação ao sistema solar térmico Drain-Back 	EKHWC500PB	2.850 €

Nota: Verificar compatibilidade com as fontes térmicas da página seguinte.

Depósitos despressurizados ECH₂O

Compatibilidade entre depósitos ECH₂O e soluções Daikin Altherma

Referências	Combinação com Caldeira Daikin Altherma 3 CW	Combinação com Bomba de Calor			Combinação com Solar Térmico			Bivalência (Combinação com geradores térmicos adicionais ou com piscina)
		Daikin Altherma 4 H W Daikin Altherma 3 H HT W Daikin Altherma 3 R W Daikin Altherma 3 M	Drain-Back	Pressurizado	Dissipação do excedente solar			
GAMA PERFORMANCE EKHWP	EKHWP300B	✓	✓	✓	-	-	-	
	EKHWP300PB	✓	✓	-	✓	-	-	
	EKHWP500B	✓	✓	✓	-	✓	-	
	EKHWP500PB	✓	✓	-	✓	✓	-	
GAMA COMFORT EKHW(C/D)	EKHWC300B	✓	-	✓	-	-	-	
	EKHWC300PB	✓	-	-	✓	-	-	
	EKHWDH500B	✓	-	-	-	-	-	
	EKHWDB500B	✓	-	-	-	-	✓	
	EKHWC500B	-	-	✓	-	✓	-	
	EKHWC500B	✓	-	✓	-	✓	-	
	EKHWC500PB	✓	-	-	✓	✓	-	
	EKHWC500PB	✓	-	✓	-	✓	✓	

Nota: Estes depósitos necessitam de um dos kits para ligação às bombas de calor da tabela abaixo - EKEPRHLT3HX ou 141067 - dependendo do tipo de solução.



ECH₂O



Kits de ligação entre bombas de calor Daikin Altherma e depósitos ECH₂O

Acessório	Componentes	Referência	Preço s/ IVA	Compatibilidade com Daikin	
				Daikin Altherma 4 H W Daikin Altherma 3 H HT W Daikin Altherma 3 R W Daikin Altherma 3 M	
Soluções combinadas (Aquec./ Arref. + AQS)	Sonda de AQS, válvula de 3 vias com cabo de ligação, válvulas de sectionamento, tê, uniões e outros acessórios	EKEPRHLT3HX	310 €	✓	
Soluções apenas AQS	Sonda AQS	141067	70 €	✓	

Depósitos despressurizados ECH₂O

Accessórios para depósitos ECH₂O e bombas de calor do tipo Integrada ECH₂O

Accessório	Descrição	Referência	Preço s/IVA
	Kit ZKL para ligação da linha de retorno (recirculação) de AQS - Saída vertical. Indicado para os depósitos ECH ₂ O - EKHWP, EKHWC(H/B) e EKHWD(H/B)	165113	180 €
	Kit ZKL-H para ligação da linha de retorno (recirculação) de AQS - Saída horizontal. Indicado para as unidades interiores Split da versão Integrada ECH ₂ O	141554	180 €
	Válvula de enchimento e descarga da inércia do depósito ECH ₂ O, através da ligação ao solar Drain-back na parte inferior do depósito	165215	40 €
	Válvula de enchimento da inércia do depósito ECH ₂ O, através da ligação ao solar Drain-back na parte superior do depósito	165216	40 €
	Válvulas antitermosifão SKB para prevenir circulação de água na linha de AQS, quando não há consumo (2 unidades)	165070	20 €
	Válvula termostática com ligação G 1", permite regulação de 35 a 60°C. Indicado para apenas um depósito de AQS.	156015	130 €
	Kit de ligações de 1" para a misturadora VTA32	156016	45 €

Resistências elétricas para depósitos ECH₂O - Escolher apenas uma das opções

Accessório	Tipo	Descrição	Referência	Preço s/ IVA	Compatibilidade	
					Daikin Altherma 4 H W Daikin Altherma 3 H HT W Daikin Altherma 3 R W Daikin Altherma 3 M	
	Resistência elétrica	Controlada pela bomba de calor	Resistência elétrica de 3kW, monofásica	EKBH3SD	475 €	✓
	Resistência elétrica autónoma	Autónoma, com termostato incorporado	Resistência elétrica de 2kW, 230V Com termostato incorporado, térmico de segurança com disparo a 95°C	EKBU2C	575 €	✓
			Resistência elétrica de 2-6kW, 230/400V Com termostato incorporado, térmico de segurança com disparo a 95°C	EKBU6C	790 €	✓

Nota: Resistências elétricas com cerca de 1,2 m comprimento, necessário assegurar distância de passagem para a sua instalação no topo do depósito (consultar manuais).



Accessórios Drain-Back para ligação a vários depósitos ECH₂O

Ligação de vários depósitos ECH₂O ao mesmo sistema solar Drain-Back

Accessórios para interligação até 3 depósitos	Tipo	Referência	Preço s/ IVA	Quantidade de kits		
				2 depósitos	3 depósitos	
	Kit para interligação, de dois depósitos do circuito solar térmico Drain-Back	CON SX	160120	275 €	1	1
	Kit adicional, em complemento ao kit 160120, para partilha de solar térmico Drain-Back entre três depósitos despressurizados	CON SXE	160121	260 €	-	1

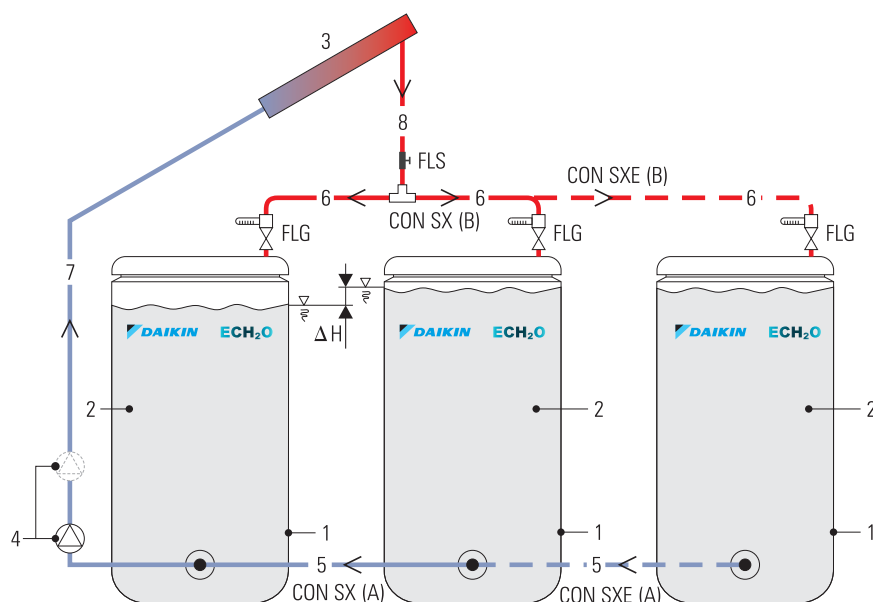

- > 1 - Depósitos ECH₂O
- > 2 - Zona despressurizada
- > 3 - Coletores solares
- > 4 - Circulador solar Drain-Back (standard) e circulador opcional (aumento de pressão)
- > 5 - Tubagem de interligação do retorno dos depósitos, kit CON SX (A) + CON SXE (A)
- > 6 - Tubagem de interligação de ida dos depósitos, kit CON SX (B) + CON SXE (B)
- > 7 - Tubo de retorno do solar
- > 8 - Tubo de ida do solar
- > FLS - Sensor de fluxo
- > FLG - Caudalímetro FlowGuard (164102-RTX)



DAIKIN

GAMA DOMÉSTICA | AQUECIMENTO

Daikin Altherma ST

Sistemas Solares Térmicos p/ produção AQS - Sistema CESI

Composição dos conjuntos:

- › Depósito de Inércia Solar ECH₂O de 300 litros ou 500 litros
- › Dois coletores solares térmicos planos seletivos de 2,1m² para o modelo 300 e 2,6m² para o modelo 500
- › Estação solar **Drain-Back** (circulador, caudalímetro FlowGuard, controlador solar, válvula de enchimento e sensor eletrónico de caudal FLS 20)
- › **Tubo de ida (Ø15) e de retorno (Ø18) para circuito solar, com 15 metros e pré-cablagem para a sonda solar**
- › Kit de ligação dos coletores à tubagem
- › Kit de união entre coletores
- › **Fixações para cobertura inclinada, com telha vermelha**
- › Caudalímetro para controlo do caudal nos coletores



Conjunto Solar Térmico - Sistema CESI Drain-Back

Sistemas de Apoio Compatíveis

Modelos	Referência	Preço s/ IVA	Descrição	Volume (l)	Coletores Solares	Daikin Altherma 4 H W	Daikin Altherma 3 H HT W	Daikin Altherma 3 R W	Daikin Altherma 3 M	Caldeira mural Daikin Altherma 3 CW
CESI 300 Plus (1) (2) (3)	SB.EKSP343RSAB	5.765 €	Conjunto solar térmico Drain-Back, para produção de AQS, com serpentina para possível ligação a bomba de calor Daikin Altherma	300	2x 2,1m ²			✓		
CESI 500 Max (1) (2) (3)	SB.EKSP544RSAB	6.580 €	Conjunto solar térmico Drain-Back, para produção de AQS, com serpentina para possível ligação a bomba de calor Daikin Altherma	500	2x 2,6m ²			✓		

Nota: Na associação dos packs CESI 300 PLUS e CESI 500 MAX às bombas de calor Daikin Altherma deve considerar-se a placa de prioridade solar e respectivo cabo de ligação (referências EKRP1HBA e 164110-RTX)

(1) A estes packs podem ser associados mais coletores. Verifique compatibilidade na tabela abaixo.

(2) Para ligação das bombas de calor aos packs solares CESI 300PLUS e CESI 500MAX, necessário o kit de ligação - EKEPRHLT3HX ou 141067 - dependendo do tipo de solução.

(3) Todos os acessórios e resistências elétricas referentes aos depósitos ECH₂O são compatíveis com os sistemas CESI.

Nota: a altura máxima entre a base do depósito e o topo dos coletores é de 12 metros. A tubagem deverá ser instalada obrigatoriamente com inclinação. Para mais especificações, consultar manual técnico.

Painéis solares térmicos e componentes para instalações Drain-Back ou Pressurizadas



Material	Descrição	Referência	Preço s/ IVA	Quantidade por número de coletores				
				1	2	3	4	5
	Coletor vertical 2,1m² - peso 35kg, volume de água de 1,3 L. Máx. 6 bar. Dimensões (Alt. x Larg. x Prof.): 2000 x 1006 x 85mm	EKSV21P	735 €	1	2	3	4	5
	Coletor vertical 2,6m² - peso 42kg, volume de água de 1,7 L. Máx. 6 bar. Dimensões (Alt. x Larg. x Prof.): 2000 x 1300 x 85mm	EKSV26P	890 €	1	2	3	4	5
	Coletor horizontal 2,6m² - peso 42kg, volume de água de 2,1 L. Máx. 6 bar. Dimensões (Alt. x Larg. x Prof.): 1300 x 2000 x 85mm	EKSH26P	925 €	1	2	3	4	5
	Calha de perfil para coletores EKSV21P - Estes perfis são responsáveis pela fixação dos coletores às fixações da cobertura. A embalagem é composta por dois perfis, dois ganchos para encaixe dos coletores solares	162066	65 €	1	2	3	4	5
	Calha de perfil para coletores EKSV26P - Estes perfis são responsáveis pela fixação dos coletores às fixações da cobertura. A embalagem é composta por dois perfis, dois ganchos para encaixe dos coletores solares	162067	80 €	1	2	3	4	5
	Calha de perfil para coletores EKSH26P - Estes perfis são responsáveis pela fixação dos coletores às fixações da cobertura. A embalagem é composta por dois perfis, dois ganchos para encaixe dos coletores solares	162068	110 €	1	2	3	4	5
	Ligação de coletores - Kit para acoplar dois painéis solares: 2x conectores de perfis; 2x compensadores em inox reticulado para a união entre coletores; 2x peças de aperto duplo para a fixação do coletor	162016-RTX	90 €	-	1	2	3	4
	Para cobertura plana: Acessório adicional para proteção da furação da cobertura , por onde passa a tubagem, quando a ligação aos coletores é cruzada. Recomendado para instalações com mais de 3 painéis solares em série	164709	145 €			1		

Consultar o manual de instalação dos equipamentos antes de os instalar.

Daikin Altherma ST



Componentes para coberturas planas (Drain-Back e Pressurizado)

Material	Descrição	Referência	Preço s/ IVA	Quantidade por número de coletores				
				1	2	3	4	5
	Estrutura de suporte para dois coletores verticais EKS26P em cobertura plana. Permite regular a inclinação dos coletores entre 30° e 60°	162058	640 €	-				1+*
	Conjunto para acrescentar um coletor vertical EKS26P às estruturas 162058	162059	280 €	-	-	1	2	3
	Estrutura de suporte para um coletor horizontal EKSH26P em cobertura plana. Permite regular a inclinação dos coletores entre 30° e 60°	162060	415 €					1+*
	Conjunto para acrescentar um coletor horizontal EKSH26P às estruturas 162060	162061	290 €	-	1	2	3	4

* Consoante o nº de coletores adicionar um ou mais conjuntos de acrescento.



Componentes para fixação em coberturas inclinadas (Drain-Back e Pressurizado)

Material	Descrição	Referência	Preço s/ IVA	Quantidade por número de coletores				
				1	2	3	4	5
	Fixação para telha lusa: 2 ganchos de fixação	162085	90 €	2	4	6	8	10
	Fixações de parafuso do tipo espigão, para uso preferencial com bucha química para coberturas onduladas. Embalagem composta por 4 suportes de pinos roscados de haste comprida e acessórios de aperto para um coletor	164703-RTX	105 €	1	2	3	4	5
	Fixações com regulação em altura, para telha lisa (exemplo: ardósia, xisto, etc.) Um conjunto de 4 unidades por coletor	164723	110 €	1	2	3	4	5
	Fixações para cobertura chapa metálica (exemplo: painel sandwich) Um conjunto de 4 unidades por coletor	164704-RTX	130 €	1	2	3	4	5



Acessórios para integração em coberturas inclinadas (Drain-Back e Pressurizado)

Material	Descrição	Referência	Preço s/ IVA	Quantidade por número de coletores				
				1	2	3	4	5
	Estrutura para integração dos coletores EKS21P no telhado. Kit completo para instalação de 2 coletores (15° de inclinação mínima do telhado)	162017	725 €	-				1+*
	Conjunto para acrescentar um coletor EKS21P às estruturas 162017. Kit para instalação adicional de 1 coletor (15° de inclinação mínima do telhado)	162018	320 €	-	-	1	2	3
	Estrutura para integração dos coletores EKS26P no telhado. Kit completo para instalação de 2 coletores (15° de inclinação mínima do telhado)	162019	750 €	-				1+*
	Conjunto para acrescentar um coletor EKS26P às estruturas 162019. Kit para instalação adicional de 1 coletor (15° de inclinação mínima do telhado)	162020	335 €	-	-	1	2	3
	Kit suplementar de proteção aos coletores para instalação integrada em telhados de ardósia (uma embalagem por cada kit de integração)	164616-RTX	260 €	1	2	3	4	5

* Consoante o nº de coletores adicionar um ou mais conjuntos de acrescento.

Daikin Altherma ST



Sistemas Solares Drain-Back

Material	Descrição	Referência	Preço s/ IVA	Quantidade por número de coletores				
				1	2	3	4	5
	Estação Solar: Grupo constituído por um circulador de velocidade variável, um controlador diferencial solar, duas sondas de temperatura para o depósito e o sensor eletrónico de caudal FLS 20 (20 l/min)	EKS SRPS4A	995 €	-		1		
	Kit Bomba circuladora adicional e acessórios para instalação Solar Drain-Back (EKS SRP-S4A). Para permitir alturas no sistema Drain-Back, entre o depósito e os coletores, com mais de 12 metros, a um máximo de 18 metros de desnível	164243	405 €	-		1		
	Kit Base ligações hidráulicas entre tubagem e coletores integrados no telhado. Composição da embalagem: 4x blocos de aperto (3x simples + 1x terminal equipotencial p/ ligação terra), 2x tampões; 2x uniões entre tubagem e coletor; sonda de temperatura e acessórios complementares	164231	215 €			1		
	Kit ligações hidráulicas igual ao item 164231 (Kit Base ligações hidráulicas), com adição de abraçadeiras para fixação da tubagem	162037-RTX	235 €			1		
	Kit para cobertura inclinada em telha: Ligações hidráulicas entre coletor e tubagem; para atravessamento da tubagem pelo telhado. Composição da embalagem: 2x Peça cor de tijolo para atravessamento do telhado; 3x blocos de aperto simples; 1x terminal equipotencial (terra); braçadeiras; isolamento térmico resistente aos raios UV (2 m); 2x tampões; conjunto de abraçadeiras para tubagem e sensor de temperatura solar	Para telha vermelha	EKSRCRP	400 €			1	
		Para telha antracite	EKSRCAP	445 €			1	
	Kit para cobertura plana: Ligações hidráulicas entre coletor e tubagem. Composta por peça de proteção à intempérie da passagem da tubagem pela placa da cobertura, material de instalação para o coletor, 8,5 m de manga de isolamento do tipo Armaflex HT resistente aos raios UV, acessórios de ligação com ferramenta e sensor de temperatura solar	162038-RTX	385 €			1		
	Ligação hidráulica entre duas séries de coletores , uma sobre a outra: 2x grampos de aperto simples; 2x tampões; 2x terminais equipotenciais (terra); 2x cotovelos de compensação em inox reticulado; 1 m de tubo de ligação Al-PEX termicamente isolado	162035-RTX	165 €					
	Caudalímetro FlowGuard (FLG) regulador e indicador do caudal solar de 2-16 l/min. Componente recomendado por cada depósito para uma correta instalação	164102-RTX	115 €					
	Tubagem ida e retorno , 15 metros de tubagem isolada e cabo para sensor, para sistema Drain-Back	164732	250 €					
	Tubagem ida e retorno , 20 metros de tubagem isolada e cabo para sensor, para sistema Drain-Back	164733	300 €					
	Tubagem para acréscimo ida e retorno , 2,5 metros de tubagem isolada e cabo para sensor, para sistema Drain-Back	164261-RTX	155 €					Avaliar caso a caso
	Tubagem para acréscimo ida e retorno , 5 metros de tubagem isolada e cabo para sensor, para sistema Drain-Back	164262-RTX	175 €					
	Tubagem para acréscimo ida e retorno , 10 metros de tubagem isolada e cabo para sensor, para sistema Drain-Back	164263	235 €					
	Tubagem para acréscimo apenas de ida , 8 metros de tubagem com isolamento resistente a raios UV e cabo para sensor, para sistema Drain-Back	164264	220 €					
	Suportes de proteção contra a flexão da tubagem em sistema Drain-Back - Canais (5 em número, cada um com um comprimento de 1,3 m) para suporte de linhas de ligação do coletor em Drain-Back	164245	35 €					

Nota: A tubagem indicada na tabela acima para o sistema solar Drain-Back possui Ø18 mm (ida ao painel) e Ø15 mm (retorno ao depósito).

Sistemas Solares Pressurizados



Material	Descrição	Referência	Preço s/ IVA	Quantidade por número de coletores				
				1	2	3	4	5
	Grupo Hidráulico: Este grupo é composto por circulador, válvula de segurança 1/2" (6 bar), manómetro, 2 retenções, 2 termómetros, 2 válvulas de seccionamento, separador de microbolhas, caudalímetro, válvula de enchimento e descarga ou limpeza	EKS RDS2A	610 €			1		
	Controlador diferencial solar: Unidade de regulação com sonda de temperatura do depósito, sonda de temperatura de retorno, conector de ligação da sonda de temperatura do coletor, cabo de ligação do circulador e cabo de extensão (PS), cabo de ligação à hidrobomba para prioridade solar, cabo de ligação 230V	EKS DSR1A	235 €			1		
	Kit ligações hidráulicas: 3x grampos de aperto simples; 1x terminal equipotencial (terra); braçadeiras; isolamento térmico resistente aos raios UV (2 m); 2x bicones auto-roscentes para a ligação a ØCu22 mm; 2x tampões; conjunto de abraçadeiras para tubagem; sonda de temperatura para coletor	EKS RCP	295 €			1		
	Ligação Hidráulica entre duas séries de coletores, uma sobre a outra: 2x grampos de aperto simples; 2x tampões; 2x terminais equipotenciais (terra); 2x cotovelos de compensação em inox reticulado; Tubo de ligação Cu Ø22 mm (1 m); isolamento HT-Armaflex Ø22 x 13 resistente aos raios ultravioleta (1 m)	162045	235 €		1			
	Válvula de comutação 3 vias Válvula de 3 vias 1" macho, com transmissão 230 V, tempo de comutação de 6 segundos	156034	135 €					Avaliar caso a caso
	15m tubo isolado, DN16: Tubagens de aço inoxidável flexível, com isolamento térmico e cabo para sensor	162073	730 €		1			
	15m tubo isolado, DN20: Tubagens de aço inoxidável flexível, com isolamento térmico e cabo para sensor	162074	925 €				1	
	Ligações DN16 para ligar a tubagem 162073 ao grupo hidráulico e aos coletores solares	162075	110 €		1			
	Ligações DN20 para ligar a tubagem 162074 ao grupo hidráulico e aos coletores solares	162076	155 €				1	
	Conector para interligar 2 tubagens DN16 , para a extensão da tubagem solar	162071	65 €					Avaliar caso a caso
	Conector para interligar 2 tubagens DN20 , para a extensão da tubagem solar	162072	45 €					
	Vaso de expansão solar de 12l, inclui suporte e tubagem flexível para ligação	162070	205 €	1				
	Vaso de expansão solar de 25l, inclui suporte e tubagem flexível para ligação	162050	235 €		1			
	Vaso de expansão solar de 35l, inclui pés de suporte e tubagem flexível para ligação	162051-RTX	290 €				1	
	Líquido solar térmico: Embalagem de 20 litros, de Anticongelante monopropilenoglicol diluído (mistura pronta), para temperatura exterior até -28°C	162052-RTX	130 €			1		(Confirmar se 20L é suficiente para enchimento)

Para instalações com mais do que um depósito ECH₂O no mesmo circuito solar Drain-back (máx: 3), adicionar um caudalímetro 164102-RTX por cada depósito extra.

Encomende a solução completa Daikin e usufrua de condições especiais. Para mais informações, consulte o seu técnico-comercial Daikin.

INSTALAÇÃO EM COBERTURA PLANA

Coletor vertical de 2,6m ²	Referência do conjunto	SB.EKSV26P/2DBFP	SB.EKSV26P/3DBFP	SB.EKSV26P/4DBFP	SB.EKSV26P/5DBFP
Descrição	Referência do componente	2 Coletores	3 Coletores	4 Coletores	5 Coletores
Coletor vertical de 2,6m ²	EKSV26P	2	3	4	5
Perfil para fixação do coletor	162067	2	3	4	5
União entre dois coletores	162016-RTX	1	2	3	4
Ligações hidráulicas do coletor à tubagem	162038-RTX	1	1	1	1
Estrutura p/ instalação de 2 coletores verticais cobertura plana	162058	1	1	1	1
Estrutura p/ adição de 1 coletor cobertura plana	162059	-	1	2	3
Estação solar	EKSRP54A	1	1	1	1
Caudalímetro FlowGuard FLG	164102-RTX	1	1	1	1
Preço do conjunto s/IVA		4.165 €	5.505 €	6.845 €	8.185 €
Coletor horizontal de 2,6m ²	Referência do conjunto	SB.EKSH26P/2DBFP	SB.EKSH26P/3DBFP	SB.EKSH26P/4DBFP	SB.EKSH26P/5DBFP
Descrição	Referência do componente	2 Coletores	3 Coletores	4 Coletores	5 Coletores
Coletor horizontal de 2,6m ²	EKSH26P	2	3	4	5
Perfil para fixação do coletor	162068	2	3	4	5
União entre dois coletores	162016-RTX	1	2	3	4
Ligações hidráulicas do coletor à tubagem	162038-RTX	1	1	1	1
Estrutura p/ instalação de 1 coletor horizontal cobertura plana	162060	1	1	1	1
Estrutura p/ adição de 1 coletor horizontal cobertura plana	162061	1	2	3	4
Estação solar	EKSRP54A	1	1	1	1
Caudalímetro FlowGuard FLG	164102-RTX	1	1	1	1
Preço do conjunto s/IVA		4.360 €	5.775 €	7.190 €	8.605 €

INSTALAÇÃO EM COBERTURA INCLINADA

Coletor vertical de 2,1m ²	Referência do conjunto	SB.EKSV21P/2DBFI	SB.EKSV21P/3DBFI	SB.EKSV21P/4DBFI	SB.EKSV21P/5DBFI
Descrição	Referência do componente	2 Coletores	3 Coletores	4 Coletores	5 Coletores
Coletor vertical de 2,1m ²	EKSV21P	2	3	4	5
Perfil para fixação do coletor	162066	2	3	4	5
União entre dois coletores	162016-RTX	1	2	3	4
Ligações hidráulicas do coletor à tubagem	EKSRCRP	1	1	1	1
Fixações para fixar os coletores à cobertura	162085	4	6	8	10
Estação solar	EKSRP54A	1	1	1	1
Caudalímetro FlowGuard FLG	164102-RTX	1	1	1	1
Preço do conjunto s/IVA		3.560 €	4.630 €	5.700 €	6.770 €
Coletor vertical de 2,6m ²	Referência do conjunto	SB.EKSV26P/2DBFI	SB.EKSV26P/3DBFI	SB.EKSV26P/4DBFI	SB.EKSV26P/5DBFI
Descrição	Referência do componente	2 Coletores	3 Coletores	4 Coletores	5 Coletores
Coletor vertical de 2,6m ²	EKSV26P	2	3	4	5
Perfil para fixação do coletor	162067	2	3	4	5
União entre dois coletores	162016-RTX	1	2	3	4
Ligações hidráulicas do coletor à tubagem	EKSRCRP	1	1	1	1
Fixações para fixar os coletores à cobertura	162085	4	6	8	10
Estação solar	EKSRP54A	1	1	1	1
Caudalímetro FlowGuard FLG	164102-RTX	1	1	1	1
Preço do conjunto s/IVA		3.900 €	5.140 €	6.380 €	7.620 €
Coletor horizontal de 2,6m ²	Referência do conjunto	SB.EKSH26P/2DBFI	SB.EKSH26P/3DBFI	SB.EKSH26P/4DBFI	SB.EKSH26P/5DBFI
Descrição	Referência do componente	2 Coletores	3 Coletores	4 Coletores	5 Coletores
Coletor horizontal de 2,6m ²	EKSH26P	2	3	4	5
Perfil para fixação do coletor	162068	2	3	4	5
União entre dois coletores	162016-RTX	1	2	3	4
Ligações hidráulicas do coletor à tubagem	EKSRCRP	1	1	1	1
Fixações para fixar os coletores à cobertura	162085	4	6	8	10
Estação solar	EKSRP54A	1	1	1	1
Caudalímetro FlowGuard FLG	164102-RTX	1	1	1	1
Preço do conjunto s/IVA		4.030 €	5.335 €	6.640 €	7.945 €

SEM ESTRUTURA PARA FIXAÇÃO DOS COLETORES

Coletor vertical de 2,1m ²	Referência do conjunto	SB.EKSV21P/2DB	SB.EKSV21P/3DB	SB.EKSV21P/4DB	SB.EKSV21P/5DB
Descrição	Referência do componente	2 Coletores	3 Coletores	4 Coletores	5 Coletores
Coletor vertical de 2,1m ²	EKSV21P	2	3	4	5
Perfil para fixação do coletor	162066	2	3	4	5
União entre dois coletores	162016-RTX	1	2	3	4
Ligações hidráulicas do coletor à tubagem	162037-RTX	1	1	1	1
Estação solar	EKSRP54A	1	1	1	1
Caudalímetro FlowGuard FLG	164102-RTX	1	1	1	1
Preço do conjunto s/IVA		3.035 €	3.925 €	4.815 €	5.705 €
Coletor vertical de 2,6m ²	Referência do conjunto	SB.EKSV26P/2DB	SB.EKSV26P/3DB	SB.EKSV26P/4DB	SB.EKSV26P/5DB
Descrição	Referência do componente	2 Coletores	3 Coletores	4 Coletores	5 Coletores
Coletor vertical de 2,6m ²	EKSV26P	2	3	4	5
Perfil para fixação do coletor	162067	2	3	4	5
União entre dois coletores	162016-RTX	1	2	3	4
Ligações hidráulicas do coletor à tubagem	162037-RTX	1	1	1	1
Estação solar	EKSRP54A	1	1	1	1
Caudalímetro FlowGuard FLG	164102-RTX	1	1	1	1
Preço do conjunto s/IVA		3.375 €	4.435 €	5.495 €	6.555 €
Coletor horizontal de 2,6m ²	Referência do conjunto	SB.EKSH26P/2DB	SB.EKSH26P/3DB	SB.EKSH26P/4DB	SB.EKSH26P/5DB
Descrição	Referência do componente	2 Coletores	3 Coletores	4 Coletores	5 Coletores
Coletor horizontal de 2,6m ²	EKSH26P	2	3	4	5
Perfil para fixação do coletor	162068	2	3	4	5
União entre dois coletores	162016-RTX	1	2	3	4
Ligações hidráulicas do coletor à tubagem	162037-RTX	1	1	1	1
Estação solar	EKSRP54A	1	1	1	1
Caudalímetro FlowGuard FLG	164102-RTX	1	1	1	1
Preço do conjunto s/IVA		3.505 €	4.630 €	5.755 €	6.880 €

Encomende a solução completa Daikin e usufrua de condições especiais. Para mais informações, consulte o seu técnico-comercial Daikin.

INSTALAÇÃO EM COBERTURA PLANA

Coletor vertical de 2,6m ²	Referência do conjunto	SB.EKSV26P/2PFP	SB.EKSV26P/3PFP	SB.EKSV26P/4PFP	SB.EKSV26P/5PFP
Descrição	Referência do componente	2 Coletores	3 Coletores	4 Coletores	5 Coletores
Coletor vertical de 2,6m ²	EKSV26P	2	3	4	5
Perfil para fixação do coletor	162067	2	3	4	5
União entre dois coletores	162016-RTX	1	2	3	4
Ligações hidráulicas do coletor à tubagem	EKSRCP	1	1	1	1
Estrutura p/ instalação de 2 coletores verticais cobertura plana	162058	1	1	1	1
Estrutura p/ adição de 1 coletor cobertura plana	162059	-	1	2	3
Grupo hidráulico	EKSRDS2A	1	1	1	1
Controlador solar	EKSDSR1A	1	1	1	1
Líquido solar térmico	162052-RTX	1	1	1	1
Vaso de expansão de 25 litros	162050	1	1	-	-
Vaso de expansão de 35 litros	162051-RTX	-	-	1	1
Preço do conjunto s/IVA		4.175 €	5.515 €	6.910 €	8.250 €
Coletor horizontal de 2,6m ²	Referência do conjunto	SB.EKSH26P/2PFP	SB.EKSH26P/3PFP	SB.EKSH26P/4PFP	SB.EKSH26P/5PFP
Descrição	Referência do componente	2 Coletores	3 Coletores	4 Coletores	5 Coletores
Coletor horizontal de 2,6m ²	EKSH26P	2	3	4	5
Perfil para fixação do coletor	162068	2	3	4	5
União entre dois coletores	162016-RTX	1	2	3	4
Ligações hidráulicas do coletor à tubagem	EKSRCP	1	1	1	1
Estrutura p/ instalação de 1 coletor horizontal cobertura plana	162060	1	1	1	1
Estrutura p/ adição de 1 coletor horizontal cobertura plana	162061	1	2	3	4
Grupo hidráulico	EKSRDS2A	1	1	1	1
Controlador solar	EKSDSR1A	1	1	1	1
Líquido solar térmico	162052-RTX	1	1	1	1
Vaso de expansão de 25 litros	162050	1	1	-	-
Vaso de expansão de 35 litros	162051-RTX	-	-	1	1
Preço do conjunto s/IVA		4.370 €	5.785 €	7.255 €	8.670 €

INSTALAÇÃO EM COBERTURA INCLINADA

Coletor vertical de 2,1m ²	Referência do conjunto	SB.EKSV21P/2PFI	SB.EKSV21P/3PFI	SB.EKSV21P/4PFI	SB.EKSV21P/5PFI
Descrição	Referência do componente	2 Coletores	3 Coletores	4 Coletores	5 Coletores
Coletor vertical de 2,1m ²	EKSV21P	2	3	4	5
Perfil para fixação do coletor	162066	2	3	4	5
União entre dois coletores	162016-RTX	1	2	3	4
Ligações hidráulicas do coletor à tubagem	EKSRCP	1	1	1	1
Fixações para fixar os coletores à cobertura	162085	4	6	8	10
Grupo hidráulico	EKSRDS2A	1	1	1	1
Controlador solar	EKSDSR1A	1	1	1	1
Líquido solar térmico	162052-RTX	1	1	1	1
Vaso de expansão de 25 litros	162050	1	1	-	-
Vaso de expansão de 35 litros	162051-RTX	-	-	1	1
Preço do conjunto s/IVA		3.555 €	4.625 €	5.750 €	6.820 €
Coletor vertical de 2,6m ²	Referência do conjunto	SB.EKSV26P/2PFI	SB.EKSV26P/3PFI	SB.EKSV26P/4PFI	SB.EKSV26P/5PFI
Descrição	Referência do componente	2 Coletores	3 Coletores	4 Coletores	5 Coletores
Coletor vertical de 2,6m ²	EKSV26P	2	3	4	5
Perfil para fixação do coletor	162067	2	3	4	5
União entre dois coletores	162016-RTX	1	2	3	4
Ligações hidráulicas do coletor à tubagem	EKSRCP	1	1	1	1
Fixações para fixar os coletores à cobertura	162085	4	6	8	10
Grupo hidráulico	EKSRDS2A	1	1	1	1
Controlador solar	EKSDSR1A	1	1	1	1
Líquido solar térmico	162052-RTX	1	1	1	1
Vaso de expansão de 25 litros	162050	1	1	-	-
Vaso de expansão de 35 litros	162051-RTX	-	-	1	1
Preço do conjunto s/IVA		3.895 €	5.135 €	6.430 €	7.670 €
Coletor horizontal de 2,6m ²	Referência do conjunto	SB.EKSH26P/2PFI	SB.EKSH26P/3PFI	SB.EKSH26P/4PFI	SB.EKSH26P/5PFI
Descrição	Referência do componente	2 Coletores	3 Coletores	4 Coletores	5 Coletores
Coletor horizontal de 2,6m ²	EKSH26P	2	3	4	5
Perfil para fixação do coletor	162068	2	3	4	5
União entre dois coletores	162016-RTX	1	2	3	4
Ligações hidráulicas do coletor à tubagem	EKSRCP	1	1	1	1
Fixações para fixar os coletores à cobertura	162085	4	6	8	10
Grupo hidráulico	EKSRDS2A	1	1	1	1
Controlador solar	EKSDSR1A	1	1	1	1
Líquido solar térmico	162052-RTX	1	1	1	1
Vaso de expansão de 25 litros	162050	1	1	-	-
Vaso de expansão de 35 litros	162051-RTX	-	-	1	1
Preço do conjunto s/IVA		4.025 €	5.330 €	6.690 €	7.995 €

SEM ESTRUTURA PARA FIXAÇÃO DOS COLETORES

Coletor vertical de 2,1m ²	Referência do conjunto	SB.EKSV21P/2P	SB.EKSV21P/3P	SB.EKSV21P/4P	SB.EKSV21P/5P
Descrição	Referência do componente	2 Coletores	3 Coletores	4 Coletores	5 Coletores
Coletor vertical de 2,1m ²	EKSV21P	2	3	4	5
Perfil para fixação do coletor	162066	2	3	4	5
União entre dois coletores	162016-RTX	1	2	3	4
Ligações hidráulicas do coletor à tubagem	EKSRCP	1	1	1	1
Grupo hidráulico	EKSRDS2A	1	1	1	1
Controlador solar	EKSDSR1A	1	1	1	1
Líquido solar térmico	162052-RTX	1	1	1	1
Vaso de expansão de 25 litros	162050	1	1	-	-
Vaso de expansão de 35 litros	162051-RTX	-	-	1	1
Preço do conjunto s/IVA		3.195 €	4.085 €	5.030 €	5.920 €
Coletor vertical de 2,6m ²	Referência do conjunto	SB.EKSV26P/2P	SB.EKSV26P/3P	SB.EKSV26P/4P	SB.EKSV26P/5P
Descrição	Referência do componente	2 Coletores	3 Coletores	4 Coletores	5 Coletores
Coletor vertical de 2,6m ²	EKSV26P	2	3	4	5
Perfil para fixação do coletor	162067	2	3	4	5
União entre dois coletores	162016-RTX	1	2	3	4
Ligações hidráulicas do coletor à tubagem	EKSRCP	1	1	1	1
Grupo hidráulico	EKSRDS2A	1	1	1	1
Controlador solar	EKSDSR1A	1	1	1	1
Líquido solar térmico	162052-RTX	1	1	1	1
Vaso de expansão de 25 litros	162050	1	1	-	-
Vaso de expansão de 35 litros	162051-RTX	-	-	1	1
Preço do conjunto s/IVA		3.535 €	4.595 €	5.710 €	6.770 €
Coletor horizontal de 2,6m ²	Referência do conjunto	SB.EKSH26P/2P	SB.EKSH26P/3P	SB.EKSH26P/4P	SB.EKSH26P/5P
Descrição	Referência do componente	2 Coletores	3 Coletores	4 Coletores	5 Coletores
Coletor horizontal de 2,6m ²	EKSH26P	2	3	4	5
Perfil para fixação do coletor	162068	2	3	4	5
União entre dois coletores	162016-RTX	1	2	3	4
Ligações hidráulicas do coletor à tubagem	EKSRCP	1	1	1	1
Grupo hidráulico	EKSRDS2A	1	1	1	1
Controlador solar	EKSDSR1A	1	1	1	1
Líquido solar térmico	162052-RTX	1	1	1	1
Vaso de expansão de 25 litros	162050	1	1	-	-
Vaso de expansão de 35 litros	162051-RTX	-	-	1	1
Preço do conjunto s/IVA		3.665 €	4.790 €	5.970 €	7.095 €



Ventilação

A qualidade do ar interior é cada vez mais um tema importante para o nosso bem estar.

A Daikin oferece a gama mais ampla de ventilação do mercado.

Uma variedade de soluções de ventilação, desde unidades de recuperação de calor para aplicações residenciais, unidades de tratamento de ar para aplicações comerciais e industriais, equipamentos para purificação do ar.

Desta forma a Daikin torna possível proporcionar ambientes saudáveis e confortáveis em qualquer espaço interior, seja residencial, comercial ou industrial.

Daikin Air Sense Pro +

Sensor Daikin para medir e analisar o ambiente interior



O dispositivo da Daikin mede e analisa o ambiente interior de forma a melhorar o seu bem-estar.

A monitorização dos valores de QAI pode ajudar-nos a compreender de que forma o ambiente que nos rodeia afeta o nosso conforto e adotar medidas para melhorar a qualidade do mesmo, seja em nossa casa, no escritório, num restaurante, escolas ou lojas.

É composto por 12 sensores e 15 medições de parâmetros. Estabelece ligação através da rede Wi-Fi ou da tecnologia NB-IoT.



85 x 85 x 60 mm



Referência	Preço s/ IVA
AirSense Pro +	850 €

Características do sensor

LUZ AMBIENTE

- › Intervalo: 0 a 120.000 lux
- › Precisão: ±10%
- › Resolução: 0,1 lux

TEMPERATURA

- › Intervalo: -40 °C a 85 °C
- › Precisão: ±1 °C (entre 0 °C e 65 °C)
- › Resolução: 0,1 °C

HUMIDADE

- › Intervalo: 0 a 100% HR
- › Precisão: 3% HR
- › Resolução: 0,1% HR

HPA DE PRESSÃO DO AR

- › Intervalo: 300 a 1.100 mbar (hPa)
- › Precisão: ± 1 mbar (hPa)
- › Resolução: 0,18 mbar (hPa)

PRESSÃO SONORA

- › Intervalo: 35 a 120 dBspl
- › Frequência: de 50 Hz a 20 KHz
- › Precisão: ±1 dBspl
- › Resolução: 0,1 dBspl

PÓ FINO

- › Medida de concentração PM10/PM2.5: 0 a 1.000 µg/m3
- › Precisão: (de 0 a 100 µg/m3): ±15 µg/m3
- › Precisão: (de 100 a 1.000 µg/m3): ±15%
- › Resolução: 1 µg/m3

SMOQUE ELÉTRICO

- › Intervalo de baixa frequência: 0-400.000 nT - Intervalo: 5 Hz - 120 Hz
- › Precisão: ±5% - Resolução: 25 nT
- › Intervalo de alta frequência: 0 - 10 V/m - Intervalo: 50 MHz - 300 GHz
- › Precisão: ±10% - Resolução: 0,1 V/m
- › Medições efetuadas em 3 eixos

QUALIDADE DO AR

- › Intervalo: 0 a 500
- › Precisão: ±10%
- › Resolução: 0,1

CO₂

- › Intervalo: 0 a 5.000 ppm
- › Precisão: ±30 ppm (entre 0 e 1000 ppm)
- › ±3% (mais de 1.000 ppm)
- › Resolução: 1 ppm

COV

- › Intervalo: 0 a 1.187 ppb
- › Resolução: 1 ppb
- › Precisão: ±10%

CO₂e

- › Intervalo: 400 a 8.192 ppm
- › Precisão: ±10%
- › Resolução: 1 ppm

REDES Wi-Fi E INTENSIDADE DO SINAL (banda de 2,4 GHz)

- › Deteta o n.º do ponto de acesso na banda de 2,4 Ghz e o nível global do sinal (de 0 a -100 dBm)



Instalação totalmente autónoma

O sensor de QAI Daikin não necessita estar associado a outro produto, permitindo uma **instalação extremamente fácil e totalmente autónoma** que demora cerca de um minuto. O dispositivo pode ser alimentado através de uma **fonte de alimentação microUSB (incluída)**.



Plataforma de monitorização Caelum

O dispositivo estabelece ligação à plataforma de monitorização da Daikin Caelum em daikiniaq.com. Tal **permite monitorizar facilmente os níveis de qualidade do ar interior e criar relatórios regulares com base nos dados analisados pelo sensor**. Pode até utilizar a plataforma para apresentar os níveis de qualidade do ar interior a quem o visitar.

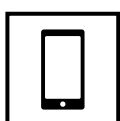

Aplicação de configuração

A **aplicação está disponível com a denominação Daikin AirSense, na App Store**. Após instalar a aplicação no seu dispositivo móvel e iniciar sessão, digitalize o código QR no sensor QAI e **a app irá orientá-lo ao longo do processo de configuração** e posterior utilização.



Conetividade

O sensor QAI assegura a **integração perfeita com as plataformas de controlo e monitorização inteligente "Daikin on Site" e "Daikin Cloud Plus"**. Proporcionam desta forma um controlo perfeito de todo o sistema de aquecimento, ventilação e ar condicionado instalado no edifício.

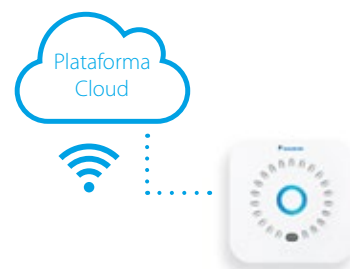

Certificação de edifício ecológico

A instalação do sensor QAI Daikin pode ajudar a obter melhores classificações de sustentabilidade e projetos de edifícios ecológicos certificados com a **certificação LEED e WELL** graças à **qualidade ambiental interior**.

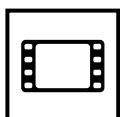

Ecrã

A projeção em vídeo wall é uma ferramenta fantástica para ter uma visão geral das medições realizadas pelo dispositivo. Este ecrã pode ser partilhado com os ocupantes dos edifícios para mostrar a qualidade do ar interior em cada momento.



Capacidade de comunicação

IoT NB: Esta tecnologia pode alcançar vários dispositivos em áreas com fraca receção ou de difícil acesso. Instalação totalmente autónoma. Esta é uma solução perfeita para realizar operações de manutenção em locais onde não é permitido aceder à rede Wi-Fi local ou onde não exista uma.
Wi-Fi: Instalação fácil e totalmente autónoma.

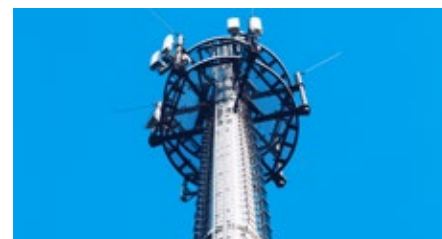

Um portfólio completo para soluções de ventilação completas

A família Energy. **Prioridade para as poupanças de energia**



Uma solução completa: Conduatas, difusores e acessórios fáceis de instalar



DucoFlex



Difusores



Válvula de controlo inteligente



Componentes de controlo



Acessórios



Respiradouros de passagem

Unidades de ventilação residencial DUCO

DucoBox Energy Sky (D275)

A primeira escolha para projetos de edifícios de habitação e moradias

O Sky não tem mesmo limites com esta caixa de ventilação compacta e as suas diversas opções de montagem. Além disso, poupa mais de 50% em tempo de calibração, graças a funcionalidades como a calibragem automática, a função de cópia e 100% de permutabilidade através do ecrã.

O controlo de capacidade inteligente também assegura que a unidade funciona de forma muito eficiente a nível energético. O dispositivo é extremamente leve (19 kg), facilitando a instalação por uma pessoa. Apesar do peso reduzido, a unidade continua a ser muito silenciosa. Com emissões máximas da estrutura de 54 dB, é uma das unidades de teto mais silenciosas do mercado.



275m³/h

DucoBox Energy Comfort

A primeira escolha para projetos de edifícios de habitação e moradias

A DucoBox Energy Comfort é uma unidade de ventilação mecânica com recuperação de calor (MVHR)*. A esta inteligente e silenciosa unidade de ventilação, tem disponíveis 2 capacidades: 325 m³/h ou 400m³/h.

É a solução ideal para apartamentos e moradias devido ao seu tamanho compacto. As ligações esquerda / direita são 100% programáveis através de software graças ao princípio patenteado de bypass duplo.

Os filtros dinâmicos de ar, juntamente com o controlo de capacidade inteligente baseado nas leituras dos sensores de CO₂ e de humidade, asseguram uma eficiência excepcional.

*(MVHR) - Mechanical Ventilation with Heat Recovery



325m³/h e 400m³/h

DucoBox Energy Comfort Plus

Maiores capacidades, mesmas funcionalidades!

A DucoBox Energy Comfort Plus é uma unidade de ventilação mecânica com recuperação de calor (MVHR)*. Com a extensão desta gama, é garantida a compactidade, com um aumento significativo de capacidades de ventilação. Disponível em 3 capacidades diferentes: 350m³/h, 400m³/h e 550m³/h.

As ligações esquerda / direita são 100% programáveis através de software graças ao princípio patenteado de bypass duplo. Os filtros dinâmicos de ar, juntamente com o controlo de capacidade inteligente baseado nas leituras dos sensores de CO₂ e de humidade, asseguram uma eficiência excepcional.

Opcionalmente pode ser aplicado o controlo de 2 zonas com um sistema de válvulas. Foi assegurada a qualidade dos materiais utilizados e um baixo nível de ruído em funcionamento, garantindo contudo, 200Pa em funcionamento.

*(MVHR) - Mechanical Ventilation with Heat Recovery



350m³/h, 450m³/h e 550m³/h

DucoBox Energy Premium

A unidade mais versátil como solução!

A unidade DucoBox Energy Premium leva os sistemas de Ventilação Mecânica Controlada (VMC), para o próximo nível de eficiência. Esta nova unidade de Ventilação mecânica com Recuperação de Calor (MVHR)* é a solução ideal para habitações, sustentadas no conceito "Passive house".

A unidade vem com calibração automática e uma função integrada para 2 zonas de controlo (opção entre os modelos disponíveis), baseando o seu funcionamento em programações horárias ou informação dos níveis de CO2 e/ ou humidade. A DucoBox Energy Premium garante operações ultra silenciosas, inteligentes e com consciência energética!

*(MVHR) - Mechanical Ventilation with Heat Recovery



325m³/h E 400m³/h - 1 ou 2 zonas



Menor nível de ruído

Controlo integrado de 2 zonas (opcional), posicionamento eficiente do ventilador e um material absorvente de alta qualidade, significa que os requisitos de 30dB em espaços ocupados podem ser atingidos sem qualquer problema.



Controlo de 2 zonas (opcional)

A eficiência energética ideal é conseguida controlando zonas diurnas e zonas noturnas independentemente através de uma válvula integrada, com base na informação de CO2, humidade e tempo de funcionamento.



Configuração automática

A unidade Duco poupa tempo! Contando com o princípios de calibração em constante pressão, este método atinge 50% de economia em tempo de configuração.

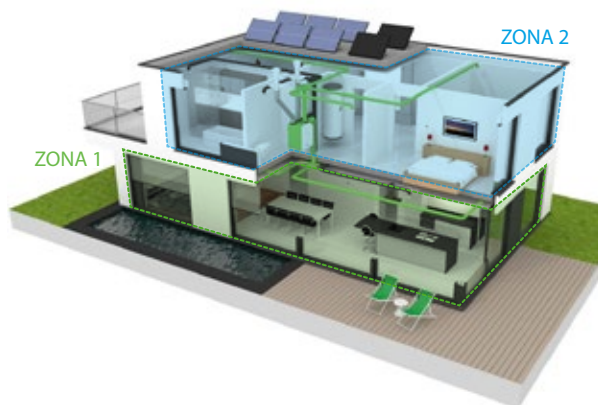

GAMA RESIDENCIAL | VENTILAÇÃO

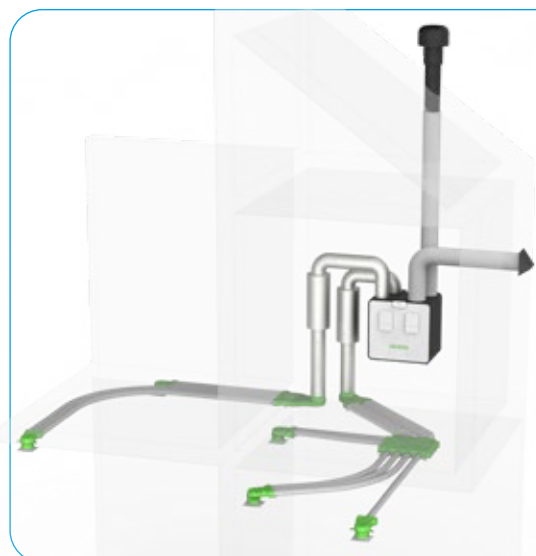

DucoFlex

Sistema completo de acessórios para as soluções de ventilação



Sistema Click & Go

Conduitas flexíveis com sistema de fixação "clique"





Garantia de zero ruído











Atende aos requisitos mais rigorosos









Fácil configuração

Número mínimo de conexões e acessórios

Ducobox e acessórios

Modelo	Referência	Descrição	Preço s/ IVA
Ducobox Sky 	00004939 NOVO	DucoBox Energy Sky D275 275m³/h	2.265 €
	00004649	DucoBox Energy Comfort D325 325m³/h	2.460 €
Ducobox Confort 	00004707	DucoBox Energy Comfort D400 400m³/h	2.805 €
	00004704	DucoBox Energy Comfort Plus D350 350m³/h	3.090 €
DucoBox Energy Comfort Plus 	00004705	DucoBox Energy Comfort Plus D450 450m³/h	3.465 €
	00004706	DucoBox Energy Comfort Plus D550 550m³/h	4.205 €
	00004358	DucoBox Energy Premium 325 - 1ZS - Esquerda	2.775 €
Ducobox Premium 	00004359	DucoBox Energy Premium 325 - 1ZS - Direita	2.775 €
	00004360	DucoBox Energy Premium 325 - 1ZH - Esquerda	2.920 €
	00004361	DucoBox Energy Premium 325 - 1ZH - Direita	2.920 €
	00004362	DucoBox Energy Premium 325 - 2ZS - Esquerda	3.205 €
	00004363	DucoBox Energy Premium 325 - 2ZS - Direita	3.205 €
	00004364	DucoBox Energy Premium 325 - 2ZH - Esquerda	3.345 €
	00004365	DucoBox Energy Premium 325 - 2ZH - Direita	3.345 €
	00004366	DucoBox Energy Premium 400 - 1ZS - Esquerda	3.285 €
	00004367	DucoBox Energy Premium 400 - 1ZS - Direita	3.285 €
	00004368	DucoBox Energy Premium 400 - 1ZH - Esquerda	3.430 €
	00004369	DucoBox Energy Premium 400 - 1ZH - Direita	3.430 €
	00004370	DucoBox Energy Premium 400 - 2ZS - Esquerda	3.730 €
	00004371	DucoBox Energy Premium 400 - 2ZS - Direita	3.730 €
	00004372	DucoBox Energy Premium 400 - 2ZH - Esquerda	3.700 €
	00004373	DucoBox Energy Premium 400 - 2ZH - Direita	3.700 €

Sifão e suportes de montagem	Referência	Preço s/ IVA	
 Sifão plano (Energy Comfort + Premium)	00004376	90 €	
 Base de montagem no chão (Energy Comfort)	00004546	150 €	
 Base de montagem no chão (Energy Premium Comfort D400/Plus)	00004740	215 €	
 Base de montagem na parede (Energy Premium)	00004422	255 €	
Comandos e sensores	Referência	Preço s/ IVA	
 Contacto de interruptor RF/230V	00004174	170 €	
 Sensor de humidade (Energy Comfort & Energy Comfort Plus)	00004723	190 €	
 Sensor de humidade (Energy Premium)	00004374	255 €	
	Controlo remoto RF/BAT preto	00004175	105 €
	Controlo remoto RF/BAT branco	00004600	
	Controlo remoto RF/cabo preto	00004601	215 €
	Controlo remoto RF/cabo branco	00004602	
	Comando e sensor de CO ₂ RF/cabo preto	00004603	420 €
	Comando e sensor de CO ₂ RF/cabo branco	00004604	
	Comando e sensor de humidade RF/cabo preto	00004605	255 €
	Comando e sensor de humidade RF/cabo branco	00004606	
	Sensor de CO ₂ sem comando RF/cabo preto	00004636	320 €
	Sensor de CO ₂ sem comando RF/cabo branco	00004637	

Filtros	Referência	Preço s/ IVA
 Conjunto de filtros 2 x coarse 65% (Energy Comfort)	00004547	85 €
Conjunto de filtros 1x coarse 65% & 1 x ePM1 70% (Energy Premium)	00004416	60 €
Conjunto de filtros 2 x Coarse 65 % (Energy Premium)	00004417	55 €
Conjunto de filtros 2 x filtragem 65 % / ePM1 55% (Energy Comfort D325)	00004661	105 €
Conjunto de filtros 2 x filtragem 65 % (Energy Comfort D400 & Plus D350/D450/D550)	00004741	90 €
Conjunto de filtros 2 x filtragem 65 % / ePM1 70% (Energy Comfort D400 & Plus D350/D450/D550)	00004742	110 €
Conjunto de filtros 2 x coarse 65% (Energy Sky)	00004950 NOVO	45 €
Conjunto de filtros 1x coarse 65% & 1 x ePM1 55% (Energy Sky)	00004951 NOVO	50 €
Acessórios elétricos	Referência	Preço s/ IVA
 Cabo coaxial 8mt (Energy Premium/ Comfort/ Comfort Plus)	00004418	50 €
 Resistência elétrica (DucoBox Energy Comfort) (Plus)	00004807	335 €
 Resistência elétrica (DucoBox Energy Comfort) (Plus)/ Sky 1150W	00005011 NOVO	Disponível brevemente
 Válvula multizona DucoBox Energy Comfort (Plus) (Sensorless) Ø125	00004761	205 €
 Válvula multizona DucoBox Energy Comfort (Plus) (Sensorless) Ø160	00004760	205 €
 Placa de comunicação Wi Fi 2.0 (Comfort(Plus), Premium, Sky)	00004945 NOVO	290 €
 Fonte de alimentação 230VAC-24VDC/20W	00004763	60 €
Adaptador elétrico com cabo 230VAC-24VDC/20W	00004762	60 €
Duco kit para configuração (Comfort/ Plus/Premium/Sky)	00004946 NOVO	300 €

Difusores de ar e grelhas interiores Ducoflex		Referência	Preço s/ IVA
	DucoVent Comfort (insuflação e exaustão)	00004769	50 €
	DucoVent Premium	00004903 NOVO	125 €
	DucoVent Design quadrado standard AK (exaustão) - RAL 9010	00007006	105 €
	DucoVent Design quadrado XL AK (insuflação e exaustão) - RAL 9010	00007007	
	DucoVent Design quadrado redondo standard AK (exaustão) - RAL 9010	00007012	105 €
	DucoVent Design quadrado redondo XL AK (insuflação e exaustão) - RAL 9010	00007013	
	DucoVent Design redondo AK (insuflação e exaustão) - RAL 9010	00007008	105 €
	DucoVent Basic (insuflação e exaustão)	00004178	25 €
	Regulador Caudal 30-60m3/h D125	00004836	45€
	Regulador Caudal 30-120m3/h D125	00004837	45€
	Regulador Caudal 15-30m3/h D80	00004722	35€
	Grelha de porta RAL 9001	10300800	65 €
	Grelha de porta RAL 9010	10300700	
Conduta semi flexível Ducoflex (redonda e oval)		Referência	Preço s/ IVA
	DucoFlex Conduta redonda semi-rígida D63 (50 m)	00004552	205 €
	DucoFlex Conduta redonda semi-rígida D75 (50 m)	00004674	255 €
	DucoFlex Conduta redonda semi-rígida D90 (50 m)	00004692	300 €
	DucoFlex Conduta oval W163 x H68 x L1150	00004567	25 €
Curvas Ducoflex		Referência	Preço s/ IVA
	DucoFlex Curva 90° D75	00004679	35 €
	DucoFlex Curva 90° D90	00004680	35 €
	DucoFlex horizontal elbow 90°/45° rigid oval duct	00004609	20 €
	DucoFlex Curva rígida vertical 90°, conduta oval	00004699	20 €
Acessórios para conduta Ducoflex		Referência	Preço s/ IVA
	DucoFlex Acoplamento D63	00004554	10 €
	DucoFlex Acoplamento D75	00004677	15 €
	DucoFlex Acoplamento D90	00004678	15 €
	DucoFlex acoplamento oval	00004568	10 €
	DucoFlex grampo de fixação D63 (30pçs)	00004555	60 €
	DucoFlex grampo de fixação D75/D90 (30pçs)	00004829	60 €
	DucoFlex Tampa oval	00004713	15 €
	DucoFlex O-ring D63 (10 unidades)	00004553	20 €
	DucoFlex O-ring D75 (10 unidades)	00004675	30 €
	DucoFlex O-ring D90 (10 unidades)	00004676	35 €
Adaptadores ligação conduta Ducoflex		Referência	Preço s/ IVA
	DucoFlex Adaptador 3x75 oval	00004841	40 €
	DucoFlex Adaptador 3x63 oval	00004684	35 €
	DucoFlex Adaptador 2x75 oval	00004685	35 €
	DucoFlex Adaptador 2x90 oval	00004686	35 €
	DucoFlex conector horizontal oval - D125	00004638	30 €
	DucoFlex Conector horizontal D160 2 x oval	00004700	40 €
	Redutor 160/80	00004543	10 €
	Redutor 125/80	00004542	10 €
Ferramentas Ducoflex		Preço s/ IVA	
	DucoFlex Corta tubo D63	00004599	80 €
	DucoFlex Corta tubo D75	00004688	90 €
	DucoFlex Corta tubo D90	00004689	95 €

Plenos e distribuidores Ducoflex		Referência	Preço s/ IVA
	DucoFlex Caixa distribuição (chão) 12x63 D180	00004563	200 €
	DucoFlex Caixa distribuição (teto) 12x63 D180	00004564	200 €
	DucoFlex Caixa distribuição (chão) 12x63 + 2 x condutas de ar oval	00004565	200 €
	DucoFlex Caixa distribuição (chão e teto) 3 x condutas ar oval (F) + 1 x conduta ar oval (M)	00004701	85 €
	DucoFlex Caixa distribuição (chão e teto) 4 x condutas ar oval (F) D160	00004687	85 €
	DucoFlex Conector vertical redondo D160 > 2 x oval	00004566	55 €
	DucoFlex Conector 90° longo para divisão de ventilação, oval D125	00004681	25 €
	DucoFlex Conector curto 90° para divisão de ventilação, oval D125	00004682	20 €
Acopladores Ducoflex		Referência	Preço s/ IVA
	Peça de ligação com junta e borracha D160/D160 (M/M)	00004724	10 €
	Peça de ligação com junta e borracha D180/D160 (M/M)	00004725	15 €
	Peça de ligação com junta e borracha D180/D180 (M/M)	00004726	15 €
	Peça de ligação com junta e borracha D200/D180 (M/M)	00004727	25 €
	DucoFlex Peça de ligação 45° com junta e borracha D160/D160 (M/M)	00004949 NOVO	25 €
Condutas e acessórios isolados Ducoflex		Referência	Preço s/ IVA
	DucoFlex Conduta circular isolada com acoplamento integrado D160 L1000 mm	00004569	45 €
	DucoFlex Conduta circular isolada com acoplamento integrado D180 L1000 mm	00004909 NOVO	65 €
	DucoFlex Conduta circular isolada com acoplamento integrado D200 L1000 mm	00004905	75 €
	DucoFlex Curva isolada 90° com acoplamento integrado D160	00004571	30 €
	DucoFlex Curva isolada 90° com acoplamento integrado D180	00004910 NOVO	45 €
	DucoFlex Curva isolada 90° com acoplamento integrado D200	00004906	50 €
	DucoFlex Curva isolada 45° com acoplamento integrado D160	00004573	25 €
	DucoFlex Curva isolada 45° com acoplamento integrado D180	00004911 NOVO	40 €
	DucoFlex Curva isolada 45° com acoplamento integrado D200	00004907	45 €
	DucoFlex Acoplamento D160	00004575	10 €
	DucoFlex Acoplamento D180	00004912 NOVO	15 €
	DucoFlex Acoplamento D200	00004908	20 €
	DucoFlex Acoplamento D180/ 2 x D160 multizona	00004995	Disponível brevemente
Atenuadores acústicos Ducoflex		Referência	Preço s/ IVA
	DucoFlex Silenciador flexível D125 L1000 mm	00004586	20 €
	DucoFlex Silenciador flexível D125 (M/F) L1000 mm	00004630	55 €
	DucoFlex Silenciador flexível D160 (M/M) L1000 mm	00004631	60 €
	DucoFlex Silenciador flexível D180 (M/M) L1000 mm	00004632	65 €
	DucoFlex Silenciador flexível D200 (M/F) L1000 mm	00004918 NOVO	100 €
	DucoFlex Silenciador semi rígido D160 (M/M) L1000 mm	00004587	90 €
	DucoFlex Silenciador semi rígido D180 (M/M) L1000 mm	00004588	105 €
	DucoFlex Silenciador semi rígido D200 (M/M) L1000 mm	00004919 NOVO	155 €
Terminais de parede e telhado Ducoflex		Referência	Preço s/ IVA
	DucoFlex Terminal de parede branco D160	00004627	140 €
	DucoFlex Terminal de parede preto D160	00004584	140 €
	DucoFlex Terminal de parede branco D180	00004628	165 €
	DucoFlex Terminal de parede preto D180	00004585	165 €
	DucoFlex Terminal de telhado D160 - Ardósia	00004582	120 €
	DucoFlex Terminal de telhado D200 - Ardósia	00004920 NOVO	215 €
	DucoFlex Terminal de telhado D160 - Terracota	00004580	120 €
	DucoFlex Terminal de telhado D200 - Terracota	00004921 NOVO	215 €
	DucoFlex Terminal universal para telhado D160/180 (1.0 m)	00004578	195 €
	DucoFlex Terminal universal para telhado D200 (1.0 m)	00004915 NOVO	255 €
	DucoFlex Terminal para telhado plano D204	00004581	55 €
	DucoFlex Terminal para telhado plano D263	00004916 NOVO	80 €
	DucoFlex Terminal universal de telhado D205	00004579	210 €
	DucoFlex Terminal universal de telhado D263	00004917 NOVO	265 €

Ventilação com recuperação de energia

O permutador de calor entálpico de elevada eficiência mais fino do mercado (série J)

- > Ventilação que permite poupar energia através da recuperação entálpica do (calor/frio) interior e da humidade
- > Possibilidade de "free cooling" quando a temperatura exterior é inferior à temperatura interior (por exemplo durante a noite)
- > Evita os desperdícios de energia e, ao mesmo tempo, garante a qualidade do ar interior graças ao sensor de CO2 opcional
- > A possibilidade de alterar a pressão estática disponível através de programação permite a otimização do caudal de ar de insuflação (série J)
- > Pode ser utilizada como unidade autónoma ou integrada no sistema Sky Air ou VRV
- > Ampla gama de unidades: caudal de ar de 150 a 2000 m³/h
- > Tempo de instalação reduzido graças a um fácil ajuste do caudal de ar nominal
- > Sem necessidade de tubagem de drenagem



Filtros de elevada eficiência disponíveis:
ePM10 70% (M6), ePM1 55% (F7) e ePM1 70% (F8)



CONJUNTO	SB.VAM350_ FW_CO2	SB.VAM500_ FW_CO2	SB.VAM650_ FW_CO2	SB.VAM800_ FW_CO2	SB.VAM1000_ FW_CO2	SB.VAM1500_ FW_CO2	SB.VAM2000_ FW_CO2
Preço do conjunto s/ IVA	2.650 €	2.850 €	3.735 €	4.030 €	4.765 €	6.500 €	8.085 €
Unidade HRV	VAM350J8	VAM500J8	VAM650J8	VAM80J8	VAM1000J8	VAM1500J8	VAM2000J8
Comando por cabo Madoka	BRC1H52W7						
Kit Sensor CO ₂	BRYMA65		BRYMA100		BRYMA200		



VAM-FC9



VAM-J8

Ventilação		VAM/VAM	150FC9	250FC9	350J8	500J8	650J8	800J8	1000J8	1500J8	2000J8		
Preço s/IVA			1.405 €	1.615 €	1.970 €	2.170 €	3.055 €	3.350 €	4.085 €	5.820 €	7.405 €		
Potência absorvida - 50 Hz	Modo de permuta de calor	Nom.	Ultra-alto/Alto/Baixo	kW	0.132/0.111/0.058	0.161/0.079/0.064	0.097/0.070/0.039	0.164/0.113/0.054	0.247/0.173/0.081	0.303/0.212/0.103	0.416/0.307/0.137	0.548/0.384/0.191	0.833/0.614/0.273
	Modo de Bypass	Nom.	Ultra-alto/Alto/Baixo	kW	0.132/0.111/0.058	0.161/0.079/0.064	0.085/0.061/0.031	0.148/0.100/0.045	0.195/0.131/0.059	0.289/0.194/0.086	0.417/0.300/0.119	0.525/0.350/0.156	0.835/0.600/0.239
Eficiência da permuta de temperatura - 50 Hz	Ultra-alto/Alto/Baixo		%	77.0(1)/72.0(2)/78.3(1)/72.3(2)/82.8(1)/73.2(2)	74.9(1)/69.5(2)/76.0(1)/70.0(2)/80.1(1)/72.0(2)	85.1/86.7/90.1	80.0/82.5/87.6	84.3/86.4/90.5	82.5/84.2/87.7	79.6/81.8/86.1	83.2/84.8/88.1	79.6/81.8/86.1	
	Eficiência da permuta entálpica - 50 Hz	Arefecimento	Ultra-alto/Alto/Baixo	%	60.3(1)/61.9(1)/67.3(1)	60.3(1)/61.2(1)/64.5(1)	65.2/67.9/74.6	59.2/61.8/69.5	59.2/63.8/73.1	67.7/70.7/76.8	62.6/66.4/74.0	68.9/71.8/77.5	62.6/66.4/74.0
Aquecimento		Ultra-alto/Alto/Baixo	%	66.6(1)/67.9(1)/72.4(1)	66.6(1)/67.4(1)/70.7(1)	75.5/77.6/82.0	69.0/72.2/78.7	73.1/76.3/82.7	72.8/75.3/80.2	68.6/71.7/77.9	73.8/76.1/80.8	68.6/71.7/77.9	
Modo de funcionamento		Modo de permuta de calor, modo bypass, modo de renovação de ar											
Sistema de permuta de calor		Permuta total do ar de insuflação com o ar de extração e de calor total (calor sensível + latente)											
Elemento de permuta de calor		Papel não inflamável especialmente processado											
Dimensões	Unidade	AlturaxLarguraxProfundidade	mm	285x776x525		301x1,113x886		368x1,354x920		368x1,354x1,172		731x1,354x1,172	
	Peso	Unidade	kg	24.0		46.5		61.5		79.0		157	
Estrutura		Material	Placa em aço galvanizado										
Ventilador	Caudal de ar - 50 Hz	Modo de permuta de calor	Ultra-alto/Alto/Baixo	m ³ /h	150 /140 /105	250 /230 /155	350 (1)/300 (1)/200 (1)	500 (1)/425 (1)/275 (1)	650 (1)/550 (1)/350 (1)	800 (1)/680 (1)/440 (1)	1,000 (1)/850 (1)/550 (1)	1,500 (1)/1,275 (1)/825 (1)	2,000 (1)/1,700 (1)/1,100 (1)
		Modo de bypass	Ultra-alto/Alto/Baixo	m ³ /h	150 /140 /105	250 /230 /155	350 (1)/300 (1)/200 (1)	500 (1)/425 (1)/275 (1)	650 (1)/550 (1)/350 (1)	800 (1)/680 (1)/440 (1)	1,000 (1)/850 (1)/550 (1)	1,500 (1)/1,275 (1)/825 (1)	2,000 (1)/1,700 (1)/1,100 (1)
	Pressão estática disponível - 50 Hz	Ultra-alto/Alto/Baixo	Pa	90 /87/40		70 /63/25		90 (1)/70.0 /50.0 (1)					
Filtro de ar		Tipo	Tela Fibrosa Multidirecional										
Nível de pressão sonora - 50Hz	Modo de permuta de calor	Ultra-alto/Alto/Baixo	dB(A)	27.0/26.0/20.5	28.0/26.0/21.0	34.5 (1)/32.0 (1)/29.0 (1)	37.5 (1)/35.0 (1)/30.5 (1)	39.0 (1)/36.0 (1)/31.0 (1)	39.0 (1)/36.0 (1)/30.5 (1)	42.0 (1)/38.5 (1)/32.5 (1)	42.0 (1)/39.0 (1)/33.5 (1)	45.0 (1)/41.5 (1)/36.0 (1)	
	Modo de bypass	Ultra-alto/Alto/Baixo	dB(A)	27.0/26.5/20.5	28.0/27.0/21.0	34.5 (1)/32.0 (1)/28.0 (1)	38.0 (1)/35.0 (1)/29.5 (1)	38.0 (1)/34.5 (1)/30.5 (1)	40.0 (1)/36.5 (1)/30.5 (1)	42.5 (1)/40.0 (1)/32.5 (1)	42.0 (1)/39.0 (1)/32.5 (1)	45.0 (1)/41.0 (1)/35.0 (1)	
Limites de funcionamento		Em redor da unidade	°CBs	0 °C~40 °CBs, 80% RH ou menos									
Diâmetro da conduta de ligação			mm	100	150	200		250		2x250			
Alimentação elétrica		Fase/Frequência/Tensão	Hz/V	1~ / 50/60 ; 220-240/220									
Corrente		Disjuntor máximo admissível (MFA)	A	15.0				16.0					
Consumo específico de energia (SEC)	Clima frio		kWh/(m ³ .a)	-56.0 (5) / -60.5 (5)									
	Clima moderado		kWh/(m ³ .a)	-22.1 (5) / -27.0 (5)									
	Clima quente		kWh/(m ³ .a)	-0.100 (5) / -5.30 (5)									
Classe SEC				D / Ver nota 5		B / Ver nota 5							
Caudal máximo a 100 Pa P.E.D	Caudal		m ³ /h	130	207								
	Potência elétrica absorvida		W	129	160								
Nível de potência sonora (Lwa)			dB	40	43	51	54	58	61	62	65		
Consumo anual de eletricidade			kWh/a	18.9 (5)	13.6 (5)								
Aquecimento anual poupado	Clima frio		kWh/a	41.0 (5)	40.6 (5)								
	Clima moderado		kWh/a	80.2 (5)	79.4 (5)								
Clima quente			kWh/a	18.5 (5)	18.4 (5)								

(1) Medido em conformidade com a JIS B 8628 | (2) Medido ao caudal de referência, em conformidade com a EN13141-7 | (5) Ao caudal de referência, em conformidade com a regulamentação da comissão (UE) N.o 1254/2014.

Módulo DX para combinação com VAM no tratamento do ar

Garanta um adequado conforto interior com o pré aquecimento ou pré arrefecimento do ar novo. Desta forma reduz o consumo do sistema de ar condicionado com uma poupança adicional de energia elétrica

- › Cria um ambiente interior de elevada qualidade através do pré-arrefecimento ou pré-aquecimento do ar exterior
- › Flexibilidade de instalação máxima graças à serpentina DX em separado
- › Ampla gama de unidades que abrangem caudais de ar novo de 500 a 2000 m³/h
- › Elevada pressão estática (ESP) até 150 Pa
- › Integrável em sistemas VRV R-32/R-410A

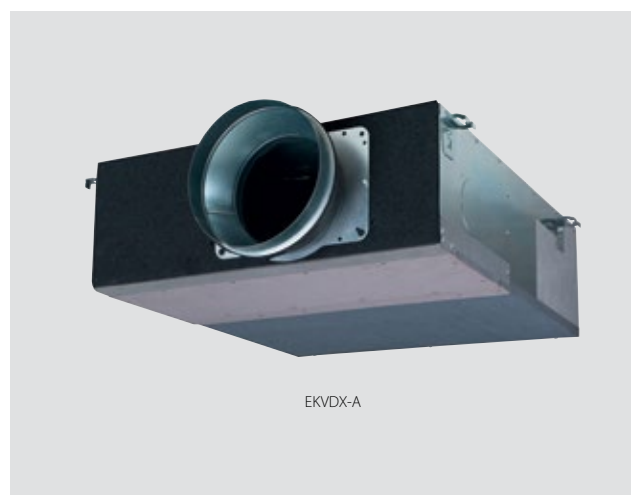

EKVDX-A

Compatível com sistemas de VRV R-410A e VRV R-32!
Contacte a nossa equipa comercial para o ajudar na seleção.

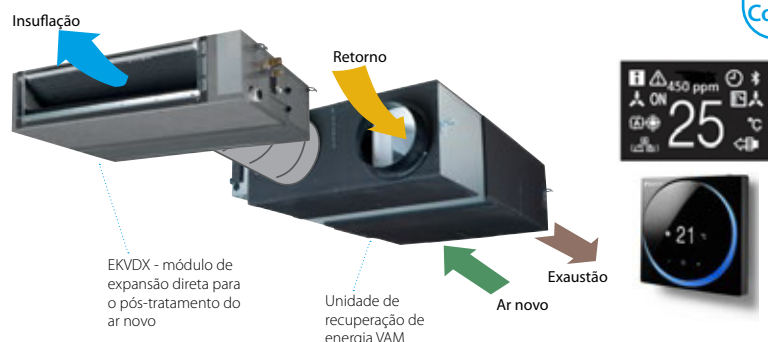

- › O sensor **BRYMA** está disponível como opcional, oferecendo a vantagem de uma solução de monitorização da QAI e garantir baixas concentrações de CO₂ nos espaços interiores.
- › A concentração de CO₂ é visualizada no display do menu detalhado do comando Madoka (BRC1H52W7/K7/S7).
- › Aplicável para VAM-J8, VAM-J, VAM-FC9 como solução autónoma ou combinada de VAM-J8+ módulo DX EKVDX-A.



EKVDX-A

Ventilação				EKVDX32A	EKVDX50A	EKVDX80A	EKVDX100A	
Preço s/IVA				1.425 €	1.515 €	1.770 €	2.460 €	
Potência absorvida	Arrefecimento	Nom.	kW	0,035	0,035	0,035	0,035	
		Aquecimento	Nom.	0,035	0,035	0,035	0,035	
Estrutura				Placa em aço galvanizado				
Material isolante				Opcell e material anti-condensação				
Dimensões	Unidade	Altura	mm	250				
		Largura	mm	550	700	1000	1400	
		Profundidade	mm	809				
Peso	Unidade		kg	19	23,4	30,1	37,7	
		Limites de funcionamento		Em redor da unidade				
Temp. ar à entrada da serpentina	Arrefecimento	Máx.	°CBs	35	35	35	35	
		Aquecimento	Mín.	°CBs	11	11	11	11
		Ligações das tubagens		Líquido	DE	mm	6,35	
Fluido refrigerante	Tipo	GWP		12,7				
		Condensados		VP20 (DE Ø26, DI Ø20)				
		Fluido refrigerante		R410A/R32				
Sistema de permuta de calor	Fase			2087.5/675				
		Alimentação elétrica		Expansão direta				
		Frequência	Hz	50/60				
Tensão	V	220-240/220						

				EKVDX32A + VAM500J8	EKVDX50A + VAM650J8	EKVDX50A + VAM800J8	EKVDX80A + VAM1000J8	EKVDX100A + VAM1500J8	EKVDX100A + VAM2000J8	
Potência de arrefecimento	Total (VAM+módulo DX)	À velocidade mais elevada do ventilador		kW	5.1	7.1	8.6	9.3	15.4	18.4
		Módulo DX		kW	3.4	4.8	5.5	5.7	9.5	11.2
		A uma velocidade elevada do ventilador		kW	2.7	4.1	4.4	4.5	8.8	9.2
Potência de aquecimento	Total (VAM+módulo DX)	À velocidade mais elevada do ventilador		kW	6.7	8.5	11	11.9	18.7	22.9
		Módulo DX		kW	4.2	5.1	6.9	7	10.8	13
		A uma velocidade elevada do ventilador		kW	3.6	4.6	5.8	6.3	9.6	11.7
Ventilador	Caudal de Ar - 50Hz	Modo de permuta de calor	Ultra-alto	m ³ /h	500	650	800	1000	1500	2000
			Alto	m ³ /h	425	550	680	850	1275	1700
		Modo de bypass	Ultra-alto	m ³ /h	500	650	800	1000	1500	2000
	Pressão estática disponível - 50Hz	Alto	Máxima	Pa	81.9	73.0	133.7	106.0	153.6	92.1
			Ultra-alto	Pa	51.9	43.0	23.7	26.0	43.6	12.1
			Alto	Pa	39.0	33.9	19.4	21.4	35.1	11.9
Nível de pressão sonora - 50 Hz	Arrefecimento	Ultra-alto	dBA	32	34	35.5	40.5	38.5	43.5	
		Alto	dBA	30.5	32	34	38	37	40	
	Aquecimento	Ultra-alto	dBA	32.5	34.5	36	40.5	39	44	
		Alto	dBA	31.5	32	34	38.5	37	40.5	
Corrente	Disjuntor máximo admissível (MFA)		A	6	6	6	6	16	16	

A unidade de ventilação com recuperação de calor e a unidade EKVDX TEM de partilhar os mesmos dispositivos de segurança elétricos e alimentação elétrica.

Ventilação com recuperação de energia, humidificação e tratamento do ar

Pós-aquecimento ou pós-arrefecimento de ar novo para uma carga inferior no sistema de ar condicionado

- Ventilação que permite poupar energia através da recuperação entálpica do (calor/frio) interior e da humidade
- O pré-arrefecimento ou pré-aquecimento de ar novo assegura um ambiente interior de elevada qualidade
- A humidificação do ar novo mantém um nível de humidade interior confortável, mesmo durante o aquecimento
- Possibilidade de "free cooling" quando a temperatura exterior é inferior à temperatura interior (por exemplo, durante a noite)
- Baixo consumo energético graças ao motor DC nos ventiladores
- O sensor de CO₂ opcional melhora a qualidade do ar interior
- Tempo de instalação reduzido devido ao ajuste fácil do caudal de ar nominal, sendo necessários menos registos em comparação com instalações tradicionais
- Funciona em condições de sobrepressão e depressão
- Elemento de permuta de calor desenvolvido especialmente com Papel de elevada eficiência (HEP)

O aumento de até **10%** da permutação de calor de entalpia em comparação com os modelos anteriores aumenta o conforto e reduz a carga no sistema de A/C



VKM50-100JM

Certificação de acordo com a norma IEC60335-2-40, maximizando o design de sistema flexível

SHIRUDO TECHNOLOGY

- **Total tranquilidade graças a tecnologia Shirudo**, integrando todas as medidas de controlo do fluido frigorígeno da fabrica e assegurando total compatibilidade com a norma IEC60335-2-40
- **A opção completa da seleção** estará disponível através do software de seleção

Disponível a partir do verão de 2026

Tabela de combinações

Fluido frigorígeno	Unidade exterior	Conectável a VKM-JM
R-32	Unidades exteriores VRV 5 ERA	Sim Não
R-410A	Unidades exteriores VRV VI ERQ	Sim Não

Ventilação		VKM-J		50	80	100	
Preço s/IVA				5.610 €	6.285 €	6.450 €	
Potência absorvida - 50 Hz	Modo de permuta de calor	Nom.	Ultra-alto/Alto/Baixo	kW	0,280/0,235/0,175	0,390/0,330/0,215	0,410/0,355/0,235
Potência para tratamento ar novo	Arrefecimento			kW	4,74/1,94/3,5	7,46/2,96/4,5	9,12/3,52/7,0
	Aquecimento			kW	5,58/2,38/3,2	8,84/3,84/5,0	10,8/4,5/6,3
Eficiência da permuta de temperatura - 50 Hz	Ultra-alto/Alto/Baixo			%	76/76/77,5	78/78/79	74/74/76,5
Eficiência da permuta entálpica - 50 Hz	Arrefecimento	Ultra-alto/Alto/Baixo		%	66/66/69	66/66/68	62/62/66
	Aquecimento	Ultra-alto/Alto/Baixo		%	74/74/76	73,5/73,5/75,5	69,5/62/62
Modo de funcionamento		Modo de permuta de calor/modo bypass/modo "fresh up"					
Sistema de permuta de calor		Permuta total do ar de insuflação com o ar de extração e de calor total (calor sensível + latente)					
Elemento de permuta de calor		Papel não inflamável especialmente processado					
Humidificador		Sistema de evaporação natural					
Dimensões		Unidade	AlturaxLarguraxProfundidade	mm	387x1.764x832	387x1.764x1.214	
Peso		Unidade		kg	100	126	128
Ventilador - Caudal de ar - 50 Hz	Modo de permuta de calor	Ultra-alto/Alto/Baixo		m ³ /h	500/500/440	750/750/640	950/950/820
Pressão estática disponível do ventilador - 50 Hz	Ultra-alto/Alto/Baixo			Pa	200/150/120	205/155/105	110/70/55
Nível de pressão sonora - 50 Hz	Modo de permuta de calor	Ultra-alto/Alto/Baixo		dB(A)	41/38/35,5	41/40/35,5	41/39/35,5
Limites de funcionamento		Em redor da unidade		°CBs	0 °C~40 °CBs, 80% HR ou menos		
		Insuflação		°CBs	-15 °C~40 °CBs, 80% HR ou menos		
		Retorno		°CBs	0 °C~40 °CBs, 80% HR ou menos		
Fluido frigorígeno		Tipo			R-410A/ R-32		
		GWP			2.087,5/675		
Diâmetro da conduta de ligação				mm	200	250	
Ligações das tubagens		Líquido	DE	mm	6,35		
		Gás	DE	mm	12,7		
		Tomada de água		mm	Rosca externa R 1/2 (DE 6,4 mm)		
		Condensados			Rosca externa R3/4		
Alimentação elétrica		Fase/Frequência/Tensão		Hz/V	1~/50/220-240		
Corrente		Disjuntor máximo admissível (MFA)		A	15		

*Nota: as células a azul contém dados preliminares

Cortina de ar Biddle combinadas com unidades VRV e ERA

3 Modelos diferentes à escolha

Gama compatível com sistemas R410A e R-32



Modelo de suspensão livre (F): instalação mural fácil

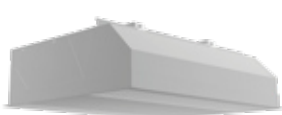

Modelo de cassete (C): montado num teto falso, deixando apenas o painel decorativo visível



Modelo embutido (R): discretamente instalado no teto

- › Ligação a unidades das gamas ERA e VRV
- › Gama unificada para fluido frigoriférico R-32 e R-410^a
- › Proporciona um aquecimento de cortina de ar virtualmente livre através do calor recuperado de unidades interiores no modo de arrefecimento (no caso de recuperação de calor VRV)
- › Fácil e rápido de instalar a custos reduzidos uma vez que não são necessários sistemas de água, caldeiras e ligações de gás adicionais

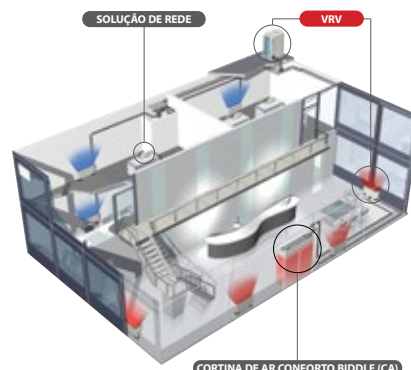
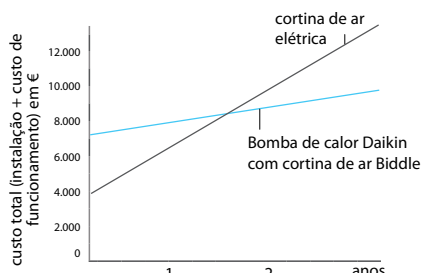

Nomenclatura de cortinas de ar Biddle

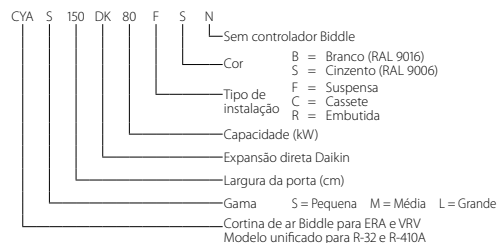

CYA

				Pequena				Média			
				CYAS100DK80*	CYAS150DK80*	CYAS200DK100*	CYAS250DK140*	CYAM100DK80*	CYAM150DK80*	CYAM200DK100*	CYAM250DK140*
Potência de aquecimento	Velocidade 3	kW		6,94	8,6	10,9	15,2	8,65	10,5	12,5	18,6
Consumo	Ventilação	Nom.	kW	0,14	0,21	0,28	0,36	0,27	0,40	0,53	0,67
	Aquecimento	Nom.	kW	0,14	0,21	0,28	0,36	0,27	0,40	0,53	0,67
Delta T	Velocidade 3	K		17,7	14,6	13,9	15,5	16	12,9	12,7	13,8
Estrutura	Cor			B: RAL9016 / S: RAL9006				B: RAL9016 / S: RAL9006			
Dimensões	Unidade	Altura F/C/R	mm	270/270/270				270/270/270			
		Largura F/C/R	mm	1.000/1.000/1.048	1.500/1.500/1.548	2.000/2.000/2.048	2.500/2.500/2.548	1.000/1.000/1.048	1.500/1.500/1.548	2.000/2.000/2.048	2.500/2.500/2.548
		Profundidade F/C/R	mm	590/821/561				590/821/561			
Espaço necessário no teto >	mm			420				420			
Altura da porta	Máx.	m		2,3				2,5			
Largura da porta	Máx.	m		1	1,5	2	2,5	1	1,5	2	2,5
Peso	Unidade	kg		56/59/61	66/83/88	83/102/108	107/129/137	57/68/66	73/88/93	94/111/117	108/136/144
Ventilador	Velocidade 3	m ³ /h		1.164	1.746	2.328	2.910	1.605	2.408	2.910	4.013
Nível de pressão sonora	Aquecimento	Velocidade 3	dB(A)	47	49	50	51	50	51	53	54
Fluido frigoriférico	GWP			675/2.087,5				675/2.087,5			
	Tipo			R32/R410A				R32/R410A			
Ligações das tubagens	Líquido	DE	mm	6,35		9,52		6,35		9,52	
	Gás	DE	mm	12,7		15,9		12,7		15,9	
Filtro de ar	Tipo			Filtro de limpeza por aspiração G1							
Alimentação elétrica	Frequência	Hz		50 Hz				50 Hz			
	Tensão	V		230 V				230 V			
	Disjuntor máximo admissível (MFA)	A		16				16			
				Grande							
				CYAL100DK125*	CYAL150DK200*	CYAL200DK250*	CYAL250DK250*				
Potência de aquecimento	Velocidade 3	kW		14,4	21,5	27,6	29,7				
Consumo	Ventilação	Nom.	kW	0,48	0,72	0,96	1,20				
	Aquecimento	Nom.	kW	0,48	0,72	0,96	1,20				
Delta T	Velocidade 3	K		13,8	13,7	13,2	11,4				
Estrutura	Cor			B: RAL9016 / S: RAL9006							
Dimensões	Unidade	Altura F/C/R	mm	370/370/370							
		Largura F/C/R	mm	1.000/1.000/1.048	1.500/1.500/1.548	2.000/2.000/2.048	2.500/2.500/2.548				
		Profundidade F/C/R	mm	774/1.105/745							
Espaço necessário no teto >	mm			520							
Altura da porta	Máx.	m		3							
Largura da porta	Máx.	m		1	1,5	2	2,5				
Peso	Unidade	kg		76/81/83	100/118/141	126/151/155	157/190/196				
Ventilador	Velocidade 3	m ³ /h		3.100	4.650	6.200	7.750				
Nível de pressão sonora	Aquecimento	Velocidade 3	dB(A)	53	54	56	57				
Fluido frigoriférico	GWP			675/2.087,5							
	Tipo			R32/R410A							
Ligações das tubagens	Líquido	DE	mm	15,9		19,1		19,1			
	Gás	DE	mm	15,9		19,1		19,1			
Filtro de ar	Tipo			Filtro de limpeza por aspiração G1							
Alimentação elétrica	Frequência	Hz		50 Hz							
	Tensão	V		230 V							
	Disjuntor máximo admissível (MFA)	A		16							

DAIKIN

GAMA COMERCIAL | VENTILAÇÃO

Crescer em conjunto para um futuro sustentável



NOVIDADE



Gama de unidades de expansão direta (DX) combináveis com cortinas de ar e unidades de tratamento de ar UTA's para aplicações de ar novo e recirculação.



Gama baseada em tecnologia inverter com utilização de fluido refrigerante R-32 com baixo GWP para capacidades de 6,3 kW a 30 kW.



Condições de conforto mais elevadas devido à rápida resposta dos sistemas DX e da lógica de controlo disponível.



ERA-AYF

ERA-AY/AV



NOVIDADE

Apresentamos a unidade Daikin ERA

- Nova linha com fluido frigorigéneo R-32 com baixo GWP até 12 CV
- Arrefecimento e aquecimento imediatos sob quaisquer condições ambiente
- Melhor gestão da carga para espaços de dimensões médias devido à tecnologia VRV
- Beneficie da elevada eficiência e da rápida resposta das unidades ERA à alteração de cargas
- Poupança de energia devido à tecnologia inverter
- Ampla gama de kits de válvula de expansão disponível para capacidades de 6,3 a 30 kW



É possível encontrar mais detalhes e informações finais digitalizando ou clicando nos códigos QR



		ERA100AV	ERA125AV	ERA140AV	ERA100AY	ERA125AY	ERA140AY	ERA200AYF	ERA250AYF	ERA300AYF		
Preço s/IVA		3.355 €	3.695 €	3.990 €	3.605 €	3.895 €	4.360 €	5.200 €	6.340 €	7.580 €		
Gama de capacidades	CV	4	5	6	4	5	6	8	10	12		
Capacidade de arrefecimento	Prated,c	kW	12,1	14,0	15,5	12,1	14,0	15,5	22,4	33,5		
Capacidade de aquecimento	Prated, h	kW	12,1	14,0	15,5	12,1	14,0	15,5	22,4	33,5		
	Máx.	kW	14,2	16,0	18,0	14,2	16,0	18,0	25,0	31,5	37,5	
Dimensões	AxLxP	mm	869x1.100x460					1.430x940x320		1.615x940x460		
Peso		kg	102					144		180		
Nível de potência sonora	Arrefecimento	dB(A)	67,0	68,1	69,0	67,0	68,1	69,0	73,2	74,0	76,1	
	Aquecimento	dB(A)	69,0	70,0	71,0	69,0	70,0	71,0	73,5	74,0	76,0	
Nível de pressão sonora	Arrefecimento	dB(A)	49,0		51,0		49,0		51,0		60,0	
	Aquecimento	dB(A)	49,0		51,0		49,0		51,0		60,0	
Limites de funcionamento	Arrefecimento	Min. °C	-5 ~ 46					-5 ~ 52				
	Aquecimento	Máx. °C	-20 ~ 16					-20 ~ 15,5				
Fluido frigorigéneo	Tipo/GWP		R-32 / 675,0					R-32 / 675,0				
	Carga	tCO2eq/ kg	3,40/2,30					5,2/3,51		7,4/4,73		7,1/4,79
Ligações das tubagens	Líquido DE	mm	9,52					9,5		12,7		
	Gás DE	mm	15,9					19,1		22,2		
	Comprimento máx. da tubagem	m	50					50		50		
Fonte de alimentação	Fase/Freq./ Tensão	Hz/V	1~/50/220-240					3N~/50/380-415				
Corrente - 50 Hz	Amperes máx. dos fusíveis (MFA)	A	32					16		25		32

Kits de válvula de expansão EKEXVA													Caixa de controlo
EKEXVA50	EKEXVA63	EKEXVA80	EKEXVA100	EKEXVA125	EKEXVA140	EKEXVA200	EKEXVA250	EKEXVA300	EKEXVA350	EKEXVA400	EKEXVA450	EKEXVA500	EKEACB
180 €	265 €	275 €	285 €	300 €	315 €	335 €	350 €	360 €	375 €	390 €	405 €	415 €	1.185 €

Principais componentes com detalhes da tubagem e da cablagem

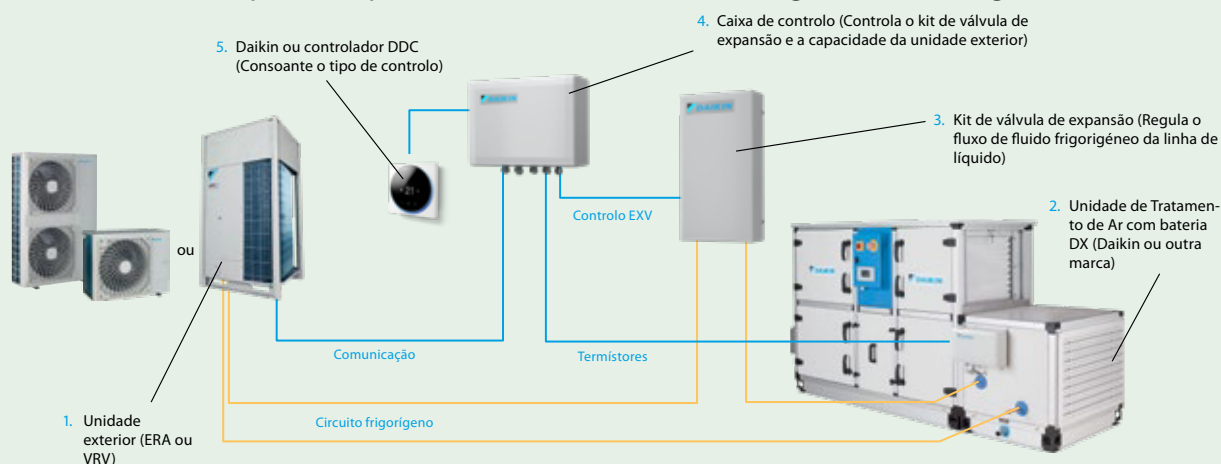

TAMBÉM PARA A INTEGRAÇÃO COM UNIDADES DE TRATAMENTO DE AR DE OUTRAS MARCAS, A DAIKIN OFERECE APOIO ESPECIALIZADO PARA O DESIGN E A INSTALAÇÃO.

	Preço s/IVA	Ventilação com recuperação de energia - VAM					Ventilação com recuperação de energia - VAM				Ventilação com recuperação de energia VKM			
		VAM 150FC9	VAM 250FC9	VAM 350J8	VAM 500J8	VAM 650J8	VAM 800J8	VAM 1000J8	VAM 1500J8	VAM 2000J8	VKM 50JM	VKM 80JM	VKM 100JM	
Sistemas de controlo individuais	BRC301B61 Comando por cabo para ligação à VAM	200 €	•	•	•	•	•	•	•	•				
	Madoka BRC1H52W7 (Branco) / BRC1H52K7 (Prateado) / BRC1H52K7 (Preto) Comando por cabo intuitivo com design premium	120 €	•	•	•	•	•	•	•	•	•	•	•	
	BRC1KPD51W/K NOVO Comando por cabo Madoka plus (W=branco / K=preto)	165 €	•	•	•	•	•	•	•	•	•	•	•	
Sistema de controlo centralizado	DCS601CS1 Intelligent Touch Controller	2.370 €	•	•	•	•	•	•	•	•	•	•	•	
	DCS302CS1 Controlador remoto centralizado	1.915 €	•	•	•	•	•	•	•	•	•	•	•	
	DCS301BS1 Controlador ligar/desligar unificado	805 €	•	•	•	•	•	•	•	•	•	•	•	
Sistema de gestão de edifício e interface de protocolo standard	DCM601B51 Intelligent Touch Manager	3.270 €	•	•	•	•	•	•	•	•	•	•	•	
	DGE601A52 Intelligent Touch Manager: modulo expansor 1	1.395 €	•	•	•	•	•	•	•	•	•	•	•	
	DGE601A53 Intelligent Touch Manager: modulo expansor 2 a 6	945 €	•	•	•	•	•	•	•	•	•	•	•	
	EKMBDXB Gateway Modbus	3.220 €	•	•	•	•	•	•	•	•	•	•	•	
	DMS502A51 Gateway BACnet	6.000 €	•	•	•	•	•	•	•	•	•	•	•	
	DMS504B51 Gateway LonWorks	2.435 €	•	•	•	•	•	•	•	•	•	•	•	
Filtros	ePM ₁₀ 70% (M6)	-			EKAFVJ50F6 180 €	EKAFVJ65F6 180 €	EKAFVJ65F6 195 €	EKAFVJ100F6 230 €	EKAFVJ100F6 230 €	EKAFVJ100F6 x2 230 € x 2	EKAFVJ100F6 x2 230 € x 2			
	ePM ₁ 60% (F7)	-			EKAFVJ50F7 190 €	EKAFVJ65F7 190 €	EKAFVJ65F7 215 €	EKAFVJ100F7 260 €	EKAFVJ100F7 260 €	EKAFVJ100F7 x2 260 € x 2	EKAFVJ100F7 x2 260 € x 2			
	ePM ₁ 70% (F8)	-			EKAFVJ50F8 215 €	EKAFVJ50F8 215 €	EKAFVJ65F8 235 €	EKAFVJ100F8 285 €	EKAFVJ100F8 285 €	EKAFVJ100F8 x2 285 € x 2	EKAFVJ100F8 x2 285 € x 2			
	Filtro absoluto	-										KAF242H80M Sob consulta	KAF242H100M Sob consulta	KAF242H100M Sob consulta
	Filtro de ar de substituição	-										KAF241H80M 265 €	KAF241H100M 315 €	KAF241H100M 315 €
Accesórios mecânicos	Repartição em separado	-								EKPLEN200 ⁽⁴⁾ 140 €	EKPLEN200 ⁽⁴⁾ 140 €			
Sensor de CO ₂		-			BRYMA65 560 €	BRYMA65 560 €	BRYMA65 560 €	BRYMA100 560 €	BRYMA100 560 €	BRYMA200 560 €	BRYMA200 560 €	BRYMA65 560 €	BRYMA100 560 €	BRYMA100 560 €
Resistência elétrica para o pré-tratamento do ar novo		-	GSIEKA10009 625 €	GSIEKA15018 650 €	GSIEKA20024 790 €	GSIEKA20024 790 €	GSIEKA25030 840 €	GSIEKA25030 840 €	GSIEKA25030 840 €	GSIEKA35530 ⁽⁵⁾ 955 €	GSIEKA20024 ⁽⁶⁾ 790 €	GSIEKA20024 ⁽⁶⁾ 790 €	GSIEKA20024 ⁽⁶⁾ 790 €	
Módulo DX para o pré-tratamento do ar novo		-			EKVDX32A 1.425 €	EKVDX50A 1.515 €	EKVDX50A 1.515 €	EKVDX80A 1.770 €	EKVDX100A 2.460 €	EKVDX100A 2.460 €				
Accesórios elétricos	Adaptador para monitorização/controlado externo (controla 1 sistema completo)	-	KRP2A51 ⁽¹⁾ 385 €	KRP2A51 ⁽¹⁾ 385 €	KRP2A51 ⁽¹⁾ 385 €	KRP2A51 ⁽¹⁾ 385 €	KRP2A51 ⁽¹⁾ 385 €	KRP2A51 ⁽¹⁾ 385 €	KRP2A51 ⁽¹⁾ 385 €	KRP2A51 ⁽¹⁾ 385 €	KRP2A51 ⁽¹⁾ 385 €	BRP4A50A ⁽³⁾ 200 €	BRP4A50A ⁽³⁾ 200 €	BRP4A50A ⁽³⁾ 200 €
	Adaptador para humidificador	-										BRP4A50A ⁽³⁾ 200 €	BRP4A50A ⁽³⁾ 200 €	BRP4A50A ⁽³⁾ 200 €
	Adaptador para resistência existente no mercado	-	BRP4A50A 200 €	BRP4A50A 200 €	BRP4A50A ⁽³⁾ 200 €	BRP4A50A ⁽³⁾ 200 €	BRP4A50A ^(2/3) 200 €	BRP4A50A ⁽³⁾ 200 €	BRP4A50A ⁽³⁾ 200 €	BRP4A50A ^(2/3) 200 €	BRP4A50A ^(2/3) 200 €	BRP4A50A ⁽³⁾ 200 €	BRP4A50A ⁽³⁾ 200 €	BRP4A50A ⁽³⁾ 200 €
	Sensor de temperatura por cabo externo	-												
	Placa de fixação para PCB de adaptação	-	EKMP25VAM 75 €	EKMP25VAM 75 €			EKMP65VAM 75 €				EKMPVAM 55 €			
	Caixa de instalação para adaptador PCB	-	KRP1BB101 185 €	KRP1BB101 185 €	KRP1BB101 185 €	KRP1BB101 185 €	KRP1BB101 185 €	KRP1BB101 185 €	KRP1BB101 185 €	KRP1BB101 185 €	KRP1BB101 185 €	KRP1BB101 185 €		

Notas

- (1) É necessária a caixa de instalação KRP1BB101.
- (2) É necessária a placa de fixação para PCB de adaptação, o modelo aplicável encontra-se na tabela acima.
- (3) Não é possível combinar uma resistência e um humidificador existentes no mercado.
- (4) Contém 1 repartição e pode utilizar-se para metade da unidade (podem utilizar-se até 4 repartições em 1 unidade).
- (5) Disponível apenas com a repartição opcional.
- (6) Para combinar com a opção BRP4A50A utilizando 230 VCA externos com disjuntor fornecido localmente (máx. 3 A).

Tratamento de Ar



DAIKIN

Ventilação Descentralizada

Compact L



Até
4.000 m³/h

Compact T



Até
4.200 m³/h

NOVO
Compact R



Até
6.000 m³/h

Ventilação Centralizada

Modular R



Até
25.000 m³/h

Modular P



Até
25.000 m³/h

Profissional



Até
144.000 m³/h

UTA Compact R **NOVO**

Ligação direta e Comunicação com unidades VRV / SkyAir

- > **7 tamanhos predefinidos (disponíveis em stock)**
- > Solução de instalação e controlo "Plug & Play"
- > **Unidade compacta com possibilidade de instalação no exterior**
- > Caudal de ar de 200 a 6000 m³/h
- > Excelente qualidade do ar interior (QAI) - Até 3 fases de filtragem
- > Filtros do módulo base F7 - ePM1 50% (ins) e M5 - ePM1 50% (ret)
- > Baixas emissões de ruído graças à construção do painel (50 mm, lã mineral)
- > Recuperador de calor de alta eficiência
- > **Expansão direta (DX) e serpentina de água disponíveis como opção**
- > Ligação ao ITM com opcional ALC00908A
- > **BIM disponível**



Gama de caudal de ar

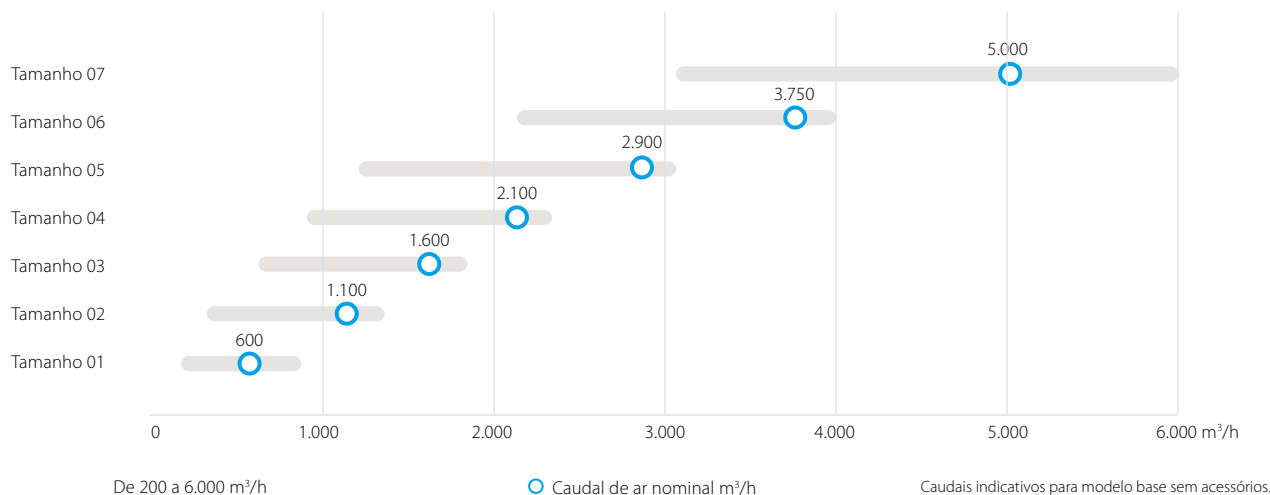

Compact R			ARB01*AM	ARB02*AM	ARB03*AM	ARB04*AM	ARB05*AM	ARB06*AM	ARB07*AM	
Tamanho ¹			1	2	3	4	5	6	7	
Caudal de ar		m ³ /h	600	1100	1600	2100	2900	3750	5000	
Alimentação elétrica	Fase	ph	1						3	
	Frequência	Hz	50/60							
	Tensão	V	220 - 240						380 - 430	
Dimensões da unidade principal	Largura	mm	650	790		890	990	1100	1300	
	Altura ³	mm	960	1050	1150	1250	1400	1450	1700	
	Comprimento	mm	1615	1635	1720	1735	860 + 890 ⁽³⁾			
Flange de conduta circular	Largura	mm	400	500		600	700	800	1000	
	Altura	mm	200	250	300		400		500	
Peso da unidade		Kg	140	160	225	265	310	340	395	

(1) Todos os tamanhos disponíveis nas versões com roda sensível ou de adsorção e com manuseamento à direita ou esquerda (2) Incluindo pés e ligações de conduta. (3) Tamanhos 5, 6 e 7 fornecidos em duas secções.

Tamanho	Compact R - Sensível		
	Módulo Base		
	DIREITA	ESQUERDA	Preço s/ IVA
Tamanho 1	ARB01RAM	ARB01LAM	9.220 €
Tamanho 2	ARB02RAM	ARB02LAM	11.500 €
Tamanho 3	ARB03RAM	ARB03LAM	12.490 €
Tamanho 4	ARB04RAM	ARB04LAM	14.105 €
Tamanho 5	ARB05RAM	ARB05LAM	15.755 €
Tamanho 6	ARB06RAM	ARB06LAM	17.865 €
Tamanho 7	ARB07RAM	ARB07LAM	19.120 €

Tamanho	Compact R - Adsorção		
	Módulo Base		
	DIREITA	ESQUERDA	Preço s/ IVA
Tamanho 1	ARB01RAMNS	ARB01LAMNS	9.380 €
Tamanho 2	ARB02RAMNS	ARB02LAMNS	11.780 €
Tamanho 3	ARB03RAMNS	ARB03LAMNS	12.775 €
Tamanho 4	ARB04RAMNS	ARB04LAMNS	14.450 €
Tamanho 5	ARB05RAMNS	ARB05LAMNS	16.230 €
Tamanho 6	ARB06RAMNS	ARB06LAMNS	18.470 €
Tamanho 7	ARB07RAMNS	ARB07LAMNS	20.005 €



Vista em corte de COMPACT R com bateria interna.

* Obrigatório Comando HMI - ver página seguinte (Opcionais de Controlo).

UTA Compact R

Opcionais para Compact R

Tamanhos / Preços s/IVA		01	02	03	04	05	06	07	
Filtro compacto	G4 - ISO Coarse 55%	ARF01G4A	ARF02G4A	ARF03G4A	ARF04G4A	ARF05G4A	ARF06G4A	ARF07G4A	
		45 €	50 €	55 €	60 €	70 €	80 €	90 €	
	M5 -ePMIO 55%	ARF01M5A	ARF02M5A	ARF03M5A	ARF04M5A	ARF05M5A	ARF06M5A	ARF07M5A	
		90 €	145 €	155 €	165 €	175 €	185 €	245 €	
	F7 - ePM1 50%	ARF01F7B	ARF02F7B	ARF03F7B	ARF04F7B	ARF05F7B	ARF06F7B	ARF07F7B	
90 €		110 €	125 €	125 €	155 €	195 €	275 €		
F9 -ePM1 80%	ARF01F9B	ARF02F9B	ARF03F9B	ARF04F9B	ARF05F9B	ARF06F9B	ARF07F9B		
	95 €	145 €	150 €	160 €	180 €	240 €	345 €		
Baterias	Bateria DX ^{(1) (2)}	ARD01UDSAR	ARD02UDSAR	ARD03UDSAR	ARD04UDSAR	ARD05UDSAR	ARD06UDSAR	ARD07UDSAR	
		-	-	1.105 €	1.215 €	1.265 €	1.350 €	1.660 €	
	Bateria a água ^{(1) (2)}	ARD01UWSAR	ARD02UWSAR	ARD03UWSAR	ARD04UWSAR	ARD05UWSAR	ARD06UWSAR	ARD07UWSAR	
		1.230 €	1.495 €	1.595 €	1.735 €	2.030 €	2.220 €	2.600 €	
Reaquecimento a água ^{(1) (2)}	ALD03HWUA	ARD02HWUA	ALD05HWUA	ARD04HWUA	ALD07HWUA	ARD06HWUA	ARD07HWUA		
	625 €	640 €	895 €	950 €	1.230 €	1.265 €	1.285 €		
Separador de gotas	ARA01DEA	ARA02DEA	ARA03DEA	ARA04DEA	ARA05DEA	ARA06DEA	ARA07DEA		
	280 €	315 €	315 €	355 €	445 €	490 €	585 €		
Telhado	Telhado	ARA01EKA	ARA02EKA	ARA03EKA	ARA04EKA	ARA05EKA	ARA06EKA	ARA07EKA	
Registos Externos	Registos Externos ⁽³⁾	ALA03EDA	ARA02EDA	ALA05EDA	ARA04EDA	ALA07EDA	ARA06EDA	ARA07EDA	
		100 €	140 €	245 €	255 €	340 €	365 €	390 €	
	Atuador de mola ⁽³⁾	AUE00ASDA							
		635 €							
Sondas	Temperatura				ALP00TEA				
			95 €						
	Humidade relativa				ALP00HUA				
		430 €							
Sonda de CO ₂				ALP00COA					
			745 €						
Controlo	Módulo Bacnet				AUC00BACA				
			395 €						
	Módulo Modbus				AUC00MODA				
			255 €						
	Comando POL 895 (para config.)				ALC00895A				
			450 €						
Comando HMI Standard ⁽⁴⁾				AUC00RTSA					
		160 €							
Comando HMI Premium ⁽⁴⁾				AUC00RTPA					
		330 €							
Módulo de expansão A				ALC00955A					
			280 €						

(1) É obrigatória sonda de temperatura adicional (ATE00DPUA) quando adicionados estes componentes.

(2) É obrigatório módulo de expansão controlador (ALC00955A) quando adicionados estes componentes.

(3) Registos para cumprimento das normas de segurança R-32 - Obrigatório 2 Registos (Inst/Ret) + 2 Atuadores retorno por mola.

(4) Comando obrigatório - versao Standard ou Premium.



Comando HMI

Solução compacta de tratamento de ar com bateria DX - Compact R



Solução compacta de tratamento de ar com bateria DX - Compact R					
	Tamanho 3	Tamanho 4	Tamanho 5	Tamanho 6	Tamanho 7
Q seleção [m3/h]	1600	2100	2900	3750	5000
Dp. Seleção [Pa]	200 / 200				
P. Frio/Quente [kW]	6.3 / 6.3		7.9 / 8.9	10 / 11.2	13.2 / 14.8
Preço s/IVA	18.525 €	20.250 €	21.950 €	24.165 €	26.275 €

Conjunto Inclui: Módulo Base com telhado + Bateria DX + Kits DX + Unidade Exterior.

UTA Compact T

- › 5 tamanhos predefinidos (disponíveis em stock)
- › Solução de instalação e controlo “Plug & Play”
- › Unidade compacta de 550 mm de largura (para caudal até 1100 m³/h)
- › Caudal de ar de 200 a 4200 m³/h
- › Excelente qualidade do ar interior (QAI) - Até 3 fases de filtragem
- › Filtros do módulo base F7 - ePM1 50% (ins) e M5 - ePM1 50% (ret)
- › Baixas emissões de ruído graças à construção do painel (50 mm, lã mineral)
- › Recuperador de calor de alta eficiência (ate 86%)
- › Expansão direta (DX) e serpentina de água disponíveis como opção
- › Registo de mistura disponível (opcional)
- › Ligação ao ITM com opcional ALC00908A na Compact L Pro
- › Ligação direta ao ITM na Compact T Smart via F1, F2
- › BIM disponível



Gama de caudal de ar

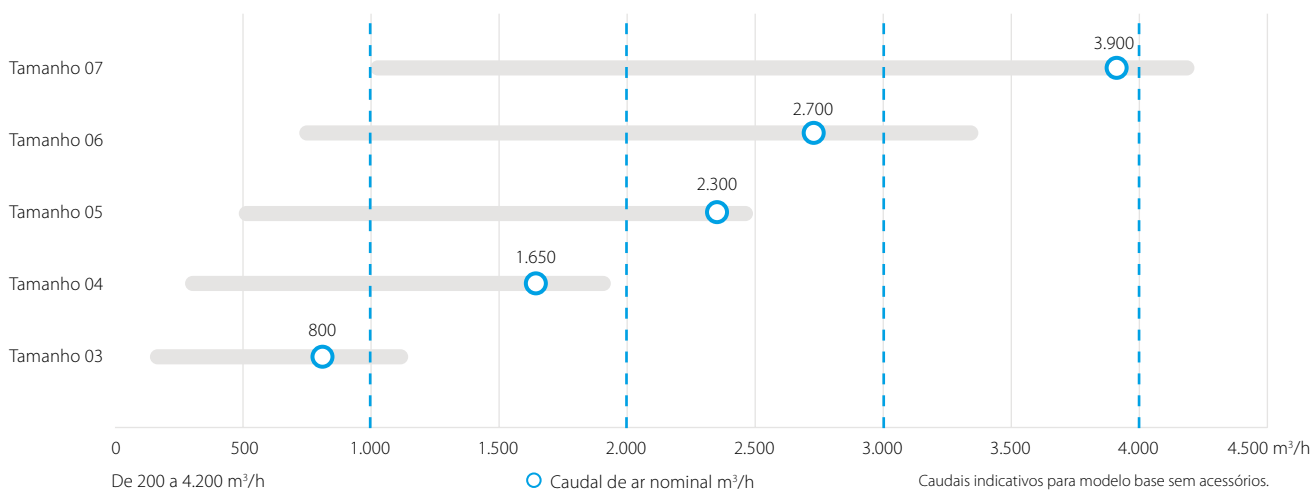

Compact T		ATB03*A*	ATB04*A*	ATB05*A*	ATB06*A*	ATB07*A*
Tamanho ¹		03	04	05	06	07
Caudal de ar	m ³ /h	800	1.650	2.300	2.700	3.900
Eficiência térmica do permutador de calor ²	%	85.2	84.2	81.0	81.4	86.8
Pressão estática disponível	Pa	100				
Corrente	A	1,70	3,39	4,83	5,30	7,83
Consumo	kW	0,39	0,78	1,11	1,22	1,80
SFPv ⁵	kW/m ³ /s	1,47	1,5	1,55	1,45	1,5
Alimentação elétrica	Fase	ph				
	Frequência	Hz				
	Tensão	V				
Dimensões da unidade principal	Largura	550	790	790	790	890
	Altura ³	1.600		1.900	1.850	2.050
	Comprimento	1.580	1.650	2.170 ⁴	2.620 ⁵	2.950 ⁵
Flange de conduta circular	Diâmetro	250	315	355	400	500
Nível de potência sonora da unidade	dBA	57	53	55		58
Nível de pressão sonora da unidade ⁶	dBA	50	46	48		51
Peso da unidade	Kg	185	230	370	475	580

(1) Todos os tamanhos disponíveis nas versões Smart ou pro e com manuseamento à direita ou esquerda. (2) Condições exteriores: -5°C, 90% Condições interiores: 25°C, 50%. (3) Incluindo pés e ligações de conduta. (4) Tamanho 05 fornecido em duas secções. (5) Tamanhos 06 e 07 fornecidos em três secções. (6) Valor de referência de fonte simples a 1 metro, fator de direcionalidade Q=4 (um quarto de esfera) e campo não reverberante. Permissões sobre os valores declarados: +/- 3dB.

Tamanho	Compact T Pro		
	Módulo Base		Preço s/ IVA
	DIREITA	ESQUERDA	
Tamanho 3	ATB03RBM	ATB03LBM	11.185 €
Tamanho 4	ATB04RBM	ATB04LBM	12.105 €
Tamanho 5	SB.ATB05RBM	SB.ATB05LBM	15.180 €
Tamanho 6	SB.ATB06RBM	SB.ATB06LBM	17.785 €
Tamanho 7	SB.ATB07RBM	SB.ATB07LBM	20.950 €

Tamanho	Compact T Smart		
	Módulo Base		Preço s/ IVA
	DIREITA	ESQUERDA	
Tamanho 3	ATB03RBS	ATB03LBS	9.745 €
Tamanho 4	ATB04RBS	ATB04LBS	10.700 €
Tamanho 5	SB.ATB05RBS	SB.ATB05LBS	14.020 €
Tamanho 6	SB.ATB06RBS	SB.ATB06LBS	16.560 €
Tamanho 7	SB.ATB07RBS	SB.ATB07LBS	19.795 €

* Obrigatório comando Madoka BRC1H52W7 na versão smart.

Certificados e conformidades disponíveis



Alarme de filtro colmatado conforme com Regulamento UE 1253

Recuperador de calor com certificação Eurovent

UTA Compact T

Opcionais para Compact T Pro & Smart

Tamanhos / Preços s/IVA		Compatível		03	04	05	06	07
		T Pro	T Smart					
Filtro compacto	G4 - ISO Coarse 55%	✓	✓	ATF03G4A 60 €	ATF04G4A 65 €	ATF05G4A 75 €	ATF06G4A 85 €	ATF07G4A 100 €
	M5 - ePMIO 55%	✓	✓	ATF03M5A 145 €	ATF04M5A 150 €	ATF05M5A 165 €	ATF06M5A 180 €	ATF07M5A 205 €
	F7 - ePM1 50%	✓	✓	ATF03F7A 145 €	ATF04F7A 150 €	ATF05F7A 165 €	ATF06F7A 180 €	ATF07F7A 210 €
	F9 - ePM1 80%	✓	✓	ATF03F9A 145 €	ATF04F9A 155 €	ATF05F9A 170 €	ATF06F9A 185 €	ATF07F9A 210 €
Baterias	Bateria DX	✓	—	ATD03UDSAR	ATD04UDSBR	ATD05UDSBR	ATD06UDSBR	ATD07UDSBR
				ATD03UDSAL	ATD04UDSBL	ATD05UDSBL	ATD06UDSBL	ATD07UDSBL
	Bateria a água	✓	—	ATD03UWSAR	ATD04UWSAR	ATD05UWSAR	ATD06UWSAR	ATD07UWSAR
				ATD03UWSAL	ATD04UWSAL	ATD05UWSAL	ATD06UWSAL	ATD07UWSAL
	Reaquecimento a água ⁽¹⁾	✓	—	ATD03HWSAR	ATD04HWSAR	ATD05HWSAR	ATD06HWSAR	ATD07HWSAR
				ATD03HWSAL	ATD04HWSAL	ATD05HWSAL	ATD06HWSAL	ATD07HWSAL
Sistema DX	Válvula de expansão	✓	—	EKEXVA63	4.805 €	EKEXVA80	4.815 €	EKEXVA140
	Caixa de controlo DX	✓	—	EKEACB		EKEACB		5.490 €
	Unidade exterior ERA	✓	—	ERA100AV		ERA100AV		
Registos	Registo mistura	✓	—	—	—	ATA05MDA 195 €	ATA06MDA 235 €	ATA07MDA 245 €
	Atuador modulante (para registo mistura)	✓	—	ATE00AMDA 380 €				
	Registo externo ⁽²⁾	✓	—	ATA03EDA 120 €	ATA04EDA 150 €	ATA05EDA 200 €	ATA06EDA 250 €	ATA07EDA 320 €
	Atuador retorno por mola (para registo externo) ⁽²⁾	✓	—	AUE00ASDA 635 €				
Sondas	Temperatura	✓	✓	ALP00TEA 95 €				
	Humidade relativa	✓	✓	ALP00HUA 430 €				
	CO ₂	✓	—	ALP00COA 745 €				
		—	✓	BRYMA200 560 €				
Controlo	Módulo Bacnet POL 908	✓	—	ALC00908A 400 €				
	Módulo Modbus POL 902	✓	—	ALC00902A 255 €				
	Comando POL 895 (para config.)	✓	—	ALC00895A 450 €				
	Comando por cabo ⁽³⁾	—	✓	BRC1H52W7 / BRC1H52S7 / BRC1H52K7 120 €				
	Placa de controlo adicional	✓	—	ATE00DPUA 695 €				

(1) Obrigatória placa de controlo adicional (ATE00DPUA) quando adicionados estes componente.

(2) Registos para cumprimento das normas de segurança R32 - Obrigatório 2 Registos (Ins/Ret) + 2 Atuadores retorno por mola (Ins/Ret).

(3) Comando Madoka obrigatório na versão Compact T Smart.

Solução compacta de tratamento de ar com bateria DX - Compact T



	Tamanho 3	Tamanho 4	Tamanho 5	Tamanho 6	Tamanho 7
Q seleção [m3/h]	900 / 900	1650 / 1650	2300 / 2300	2700 / 2700	3900 / 3900
Dp. Seleção [Pa]	150 / 150				
P. Frio/Quente [kW]	6,3 / 6,3	6,3 / 6,3	9,0 / 9,0	9,0 / 9,0	13,2 / 13,2
Preço s/IVA	17.205 €	17.740 €	21.000 €	23.675 €	27.720 €

Conjunto inclui: Módulo Base + Bateria DX + Kits DX + Unidade Exterior

UTA Compact L

NOVO

- › 6 tamanhos predefinidos (disponíveis em stock)
- › Solução de instalação e controlo "Plug & Play"
- › **Unidade compacta de altura reduzida (de 280 mm a 500 mm)**
- › Caudal de ar de 150 a 4.000 m³/h
- › Excelente qualidade do ar interior (QAI) - Até 3 fases de filtragem
- › Filtros do módulo base F7 - ePM1 50% (ins) e M5 - ePM1 50% (ret)
- › Baixas emissões de ruído graças à construção do painel (50 mm, lâ mineral)
- › Recuperador de calor de alta eficiência (até 87%)
- › **Expansão direta (DX) e serpentina de água disponíveis como opção**
- › Ligação ao ITM com opcional ALC00908A na Compact L Pro
- › Ligação direta ao ITM na Compact L Smart via F1, F2
- › **BIM disponível**

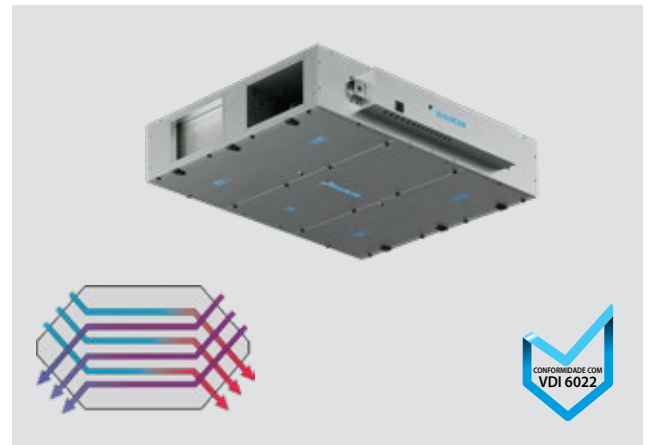

Compact L			ALB02*B	ALB03*B	ALB04*B	ALB05*B	ALB06*B	ALB07*B
Caudal de ar	m ³ /h		300	600	1.200	1.500	2.500	3.000
Eficiência de temperatura no inverno ¹	%		86	86,5	87,6	86,4	82,3	81,6
Pressão estática disponível	Nom.	Pa	100					
Corrente	Nom.	A	0,57	1,26	2,13	3,00	4,13	5,52
Consumo	Nom.	kW	0,13	0,29	0,49	0,69	0,95	1,27
SFPv ² .		kW/m ³ /s	1,07	1,41	1,21	1,34	1,17	1,35
Alimentação elétrica	Fase	ph	1					
	Frequência	Hz	50/60					
	Tensão	V	220/240 Vac					
Dimensões da unidade principal	Largura	mm	920	1.100	1.600	2.000		
	Altura	mm	280	350	415	500		
	Comprimento	mm	1.660	1.800	2.000			
Flange de conduta rectangular	Largura	mm	250	400	500	700		
	Altura	mm	150	200	300	400		
Peso da unidade	kg		125	170	255	265	310	320

(1) Condições de projeto de inverno: Ar novo: -10°C/90%; Interior: 22°C/50%. (2) SFPv é um parâmetro que quantifica a eficiência do ventilador (quanto mais baixo melhor). (3) Corrente elétrica baseada em 230 V. (4) Todos os dados na tabela respeitam à Compact L Pro e podem ser diferentes para a Compact L Smart. Para mais detalhes ver Databook ou seleção da unidade no software Astra.

Tamanho	Compact L Pro					
	Módulo Base			Módulo com bateria de água para aquecimento no interior		
	DIREITA	ESQUERDA	Preço s/ IVA	DIREITA	ESQUERDA	Preço s/ IVA
Tamanho 2	ALB02RCM	ALB02LCM	7.355 €	ALB02RCMW	ALB02LCMW	7.825 €
Tamanho 3	ALB03RCM	ALB03LCM	8.630 €	ALB03RCMW	ALB03LCMW	9.120 €
Tamanho 4	ALB04RCM	ALB04LCM	11.360 €	ALB04RCMW	ALB04LCMW	11.940 €
Tamanho 5	ALB05RCM	ALB05LCM	12.725 €	ALB05RCMW	ALB05LCMW	13.520 €
Tamanho 6	ALB06RCM	ALB06LCM	15.530 €	ALB06RCMW	ALB06LCMW	16.335 €
Tamanho 7	ALB07RCM	ALB07LCM	16.480 €	ALB07RCMW	ALB07LCMW	17.295 €

Compact L Smart		
Módulo Base		
DIREITA	ESQUERDA	Preço s/ IVA
ALB02RCS	ALB02LCS	6.490 €
ALB03RCS	ALB03LCS	7.780 €
ALB04RCS	ALB04LCS	10.505 €
ALB05RCS	ALB05LCS	11.870 €
ALB06RCS	ALB06LCS	14.710 €
ALB07RCS	ALB07LCS	15.680 €

* Obrigatório adicionar calhas (accessório) para instalação em teto falso (ver página seguinte). ** Obrigatório comando Madoka BRC1H52W7 na versão smart.

Gama de caudal de ar

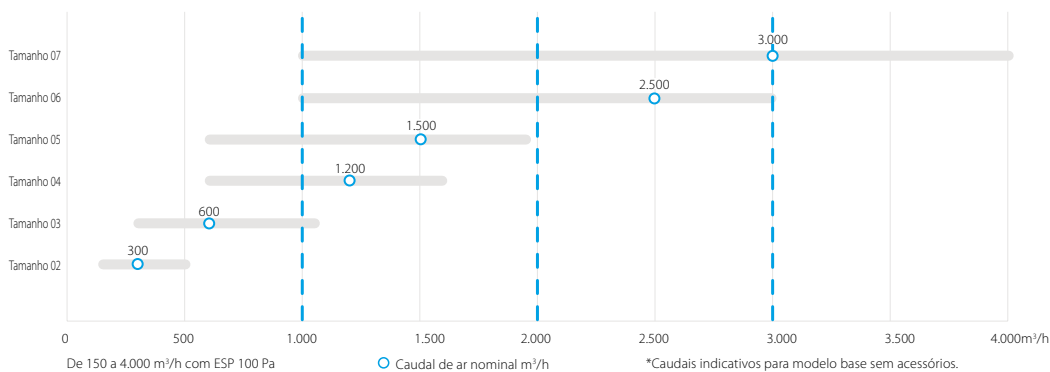

O módulo base do tamanho 2 ao 7 são fornecidas com:

- I. Controlador (Microtech) Siemens na Compact L Pro. Na unidade L Smart placa D3net
- II. Permutador de alumínio de contrafluxo de alta eficiência
- III. Filtro F7 (ePM1 50%) na insuflação e filtro M5 (ePM10 55) no retorno
- IV. Painel com isolamento em manta de lâ mineral de 50 mm
- V. Certificação VDI 6022

As unidades base podem ser com configuração à Esquerda ou Direita, ver tabela.

O módulo com bateria de aquecimento inclui bateria apenas para aquecimento no interior do módulo sem aumentar as dimensões.

UTA Compact L

Opcionais para Compact L Pro & Smart



Painel exterior
Chapa de aço pintada



Painel interior
Aluzinc AZ185



Isolamento
Painel com 50 mm de isolamento em manta de lã mineral

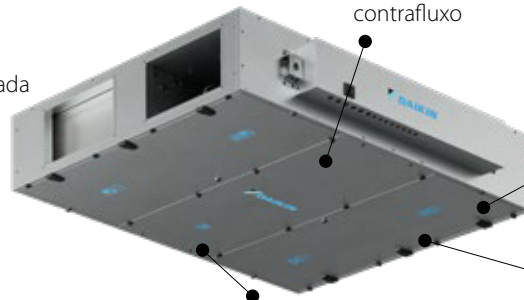

Permutador de alumínio
Eficiência premium com contrafluxo



Estágio de filtragem
Filtros compactos de baixa perda de carga F9 - até ePM1 80%



Ventiladores
Plug fan centrífugo com motor EC



Bypass
Para operação de freecooling e de anti congelamento

Tamanhos / Preços s/IVA		Compatível		02	03	04	05	06	07
		L Pro	L Smart						
Filtro compacto	G4 - ISO Coarse 55%	✓	✓	ALF02G4A 45 €	ALF03G4A 50 €	ALF05G4A 55 €	ALF07G4A 60 €		
	M5 - ePMIO 55%	✓	✓	ALF02M5A 95 €	ALF03M5A 125 €	ALF05M5A 170 €	ALF07M5A 205 €		
	F7 - ePM1 50%	✓	✓	ALF02F7A 100 €	ALF03F7A 145 €	ALF05F7A 175 €	ALF07F7A 210 €		
	F9 - ePM1 80%	✓	✓	ALF02F9A 105 €	ALF03F9A 140 €	ALF05F9A 180 €	ALF07F9A 210 €		
Baterias	Bateria DX ^{(1) (2)}	✓	—	—	—	ALD05CDSA 1.680 €	ALD07CDSA 2.200 €		
	Bateria a água ^{(1) (2)}	✓	—	ALD02CWSA 1.315 €	ALD03CWSA 1.520 €	ALD05CWSA 1.840 €	ALD07CWSA 2.510 €		
	Reaquecimento a água ^{(1) (2)}	✓	—	ALD02HWUA 600 €	ALD03HWUA 625 €	ALD05HWUA 895 €	ALD07HWUA 1.230 €		
Sistema DX	Válvulas de expansão	✓	—	—	—	EKEXVA63	—	EKEXVA80	—
	Caixa de controlo DX	✓	—	—	—	EKEACB	4.805 €	EKEACB	4.815 €
	Unidade Exterior ERA	✓	—	—	—	ERA100AV	—	ERA100AV	—
Registos	Registo externo ⁽³⁾	✓	—	ALA02EDA 75 €	ALA03EDA 100 €	ALA05EDA 245 €	ALA07EDA 340 €		
	Atuador retorno por mola (para registo externo) ⁽³⁾	✓	—	AUE00ASDA 635 €					
Manutenção	Calha para portas ⁽⁴⁾	✓	✓	ALA02RLA 210 €	ALA03RLA 230 €	ALA05RLA 260 €	ALA07RLA 280 €		
Sondas	CO ₂ ⁽²⁾	✓	—	ALP00COA 745 €					
		—	✓	BRYMA200 560 €					
	Humidade (%RH)	✓	—	ALP00HUA 430 €					
	Temperatura ⁽²⁾	✓	—	ALP00TEA 95 €					
Controlo	Módulo Bacnet POL 908	✓	—	ALC00908A 400 €					
	Módulo Modbus POL 902	✓	—	ALC00902A 255 €					
	Comando POL 895 (para config.)	✓	—	ALC00895A 450 €					
	Comando por cabo (Madoka) ⁽⁵⁾	—	✓	BRC1H52W7 / BRC1H52S7 / BRC1H52K7 120 €					
	Transdutor de pressão	✓	—	AUE00PTUA 110 €					
	Módulo de expansão controlador	—	—	ALC00955A 280 €					



Filtro Compacto



Sonda



Módulo de bateria a água ou expansão direta



Comando POL 822 (Incluído na Compact L Pro)



Controlador POL895

Madoka



BRC1H52W7 BRC1H52S7 BRC1H52K7

(1) Na versão L Pro, é obrigatória sonda de temperatura adicional (ATE00DPUA) quando adicionados estes componentes.
 (2) Na versão L Pro, é obrigatório módulo de expansão controlador (ALC00955A) quando adicionados estes componentes.
 (3) Registos para cumprimento das normas de segurança R32 - Obrigatório 2 Registos (Ins/Ret) + 2 Atuadores retorno por mola (Ins/Ret).
 (4) Calhas obrigatórias na unidade Compact L Pro e Smart.
 (5) Comando Madoka obrigatório na versão Compact L Smart

UTA Modular R

Módulo Base

- > 10 tamanhos predefinidos
- > Controlo Plug & Play testado de fábrica
- > Ventiladores com motor EC (IE4)
- > Roda térmica de elevada eficiência
- > Certificação EUROVENT
- > Filtros do módulo base G4 (ISO coarse 60%) +F7 (ePM1 50%) / F7 (ePM1 50%)
- > Todos os tamanhos Classe **A+**, de acordo com a ERP2018

> BIM disponível

Módulos opcionais

- > Baterias a água (2 ou 4 Tubos)
- > Bateria de expansão direta
- > Kits de expansão montados
- > Caixa de mistura de 3 vias
- > Atenuadores de ruído
- > Ligação direta ao ITM ou GTC



Incluído o arranque por técnicos Daikin (Condição necessária para garantia)

Consulte-nos para outras condições ou requisitos diferentes dos apresentados. As unidades de tratamento de ar D-AHU estão certificadas pela Eurovent com o nº 11.05.003

D-AHU Modular R			1	2	3	4	5	6	7	8	9	10
Caudal de ar	m ³ /h		1.200	1.700	2.700	4.100	5.500	6.100	7.000	9.100	11.500	15.000
Eficiência de temp. no inverno	%		76,9	76,7	77	77,2	78,5	77	78,4	78,7	77,9	78,2
Pressão estática disponível	Nom.	Pa	200									
Corrente	Nom.	A	2,6	3,65	2,24	3,27	4,23	5,14	5,79	6,92	9,39	12,56
Consumo	Nom.	kW	0,6	0,84	1,36	1,98	2,56	3,11	3,51	4,19	5,69	7,61
SFPv		kW/m ³ /s	1,553	1,507	1,451	1,521	1,387	1,549	1,525	1,432	1,487	1,551
Alimentação elétrica	Fase	f	3									
	Frequência	Hz	50									
	Tensão	V	230					400				
Dimensões da unidade	Largura	mm	720	820	990	1.200	1.400	1.600	1.940	2.300		
	Altura	mm	1.320		1.540	1.740		1.920		2.180	2.460	2.570
	Comprimento	mm	1.700		1.800	1.920	2.080	2.280	2.400	2.450	2.280	2.400
Peso da unidade	kg	325	350	475	575	750	790	950	1.330	1.410	1.750	

Módulo Base	Tamanho	1	2	3	4	5	6	7	8	9	10
	Módulo Base		15.740 €	16.470 €	19.100 €	20.610 €	24.175 €	24.880 €	27.820 €	32.630 €	36.550 €

Telhado	Tamanho	1	2	3	4	5	6	7	8	9	10
	Telhado plano		200 €	330 €	435 €	520 €	590 €	640 €	700 €	730 €	800 €

Baterias	Tamanho		1	2	3	4	5	6	7	8	9	10
	Tipo	Nº fiadas	1,8 m/s	2,0 m/s	2,0 m/s	1,9 m/s	2,1 m/s	2,2 m/s	2,1 m/s	1,8 m/s	2,1 m/s	2,0 m/s
	Água - 2 Tubos*	4	2.200 €	2.365 €	2.600 €	2.950 €	3.130 €	3.530 €	3.610 €	4.190 €	4.630 €	5.170 €
	Água - 4 Tubos*	4 + 2	2.925 €	3.100 €	3.565 €	4.035 €	4.350 €	4.720 €	4.984 €	5.860 €	6.400 €	7.300 €
	DX	3	4.215 €	4.400 €	4.710 €	5.395 €	5.525 €	7.300 €	8.080 €	8.685 €	9.760 €	10.030 €
kit DX máximo			1 x EKEXVA63	1 x EKEXVA100	1 x EKEXVA140	1 x EKEXVA250	1 x EKEXVA300	2 x EKEXVA200	2 x EKEXVA250	2 x EKEXVA400	2 x EKEXVA400	

DX	Tamanho	1	2	3	4	5	6	7	8	9	10
	Unidade Exterior		1x ERA100AV	1x ERA100AV	1x ERA140AV	1x ERA250AYF	1x ERA300AYF	2x ERA200AYF	2x ERA200AYF	2x ERA250AYF	Sob consulta
		3.355 €	3.355 €	3.990 €	6.340 €	7.580 €	10.400 €	10.400 €	12.680 €		

Caixa de Mistura	Tamanho	1	2	3	4	5	6	7	8	9	10
	Caixa mistura 3 vias + sonda CO2		2.670 €	2.730 €	2.885 €	3.245 €	3.450 €	3.570 €	3.965 €	4.340 €	5.005 €

Atenuador de ruído	Tamanho	1	2	3	4	5	6	7	8	9	10
	Insuflação e retorno		3.215 €	3.210 €	3.910 €	4.510 €	5.140 €	5.575 €	5.955 €	6.915 €	8.785 €

Filtragem	Tamanho	1	2	3	4	5	6	7	8	9	10
	Pré - Filtro M5		90 €	90 €	160 €	180 €	250 €	250 €	265 €	510 €	510 €
Módulo de filtragem adicional F9 (remoção frontal)		2.295 €	2.740 €	2.885 €	3.105 €	3.325 €	3.425 €	3.650 €	4.675 €	4.755 €	6.110 €

Roda térmica	Tamanho	1	2	3	4	5	6	7	8	9	10
	Adsorção (para substituir roda sensível)		395 €	575 €	760 €	1.105 €	1.605 €	1.605 €	1.910 €	2.635 €	3.080 €

Interface/Comunicação	Tamanho	1	2	3	4	5	6	7	8	9	10
	Módulo Bacnet/ Modbus (ITM/ GTC)		295 €								
Comando remoto simplificado POL822		90 €									

* Válvulas de três vias para bateria(s) a água com atuador modulante incluídas. ** Válvula de expansão e caixa de controlo montadas e cabladas de fábrica (incluídas no preço da bateria de expansão direta).

UTA Modular P

Módulo Base

- > 10 tamanhos predefinidos
- > Controlo Plug & Play testado de fábrica
- > Ventiladores com motor EC (IE4)
- > Permutador de placas de elevada eficiência
- > Certificação EUROVENT
- > Filtros do módulo base G4 (ISO coarse 60%) +F7 (ePM1 50%) / F7 (ePM1 50%)
- > Todos os tamanhos Classe A+, de acordo com a ERP2018

> BIM disponível

Módulos opcionais

- > Baterias a água (2 ou 4 Tubos)
- > Bateria de expansão direta
- > Kits de expansão montados
- > Caixa de mistura de 3 vias
- > Atenuadores de ruído
- > Ligação direta ao ITM ou GTC



Ligação direta ao ITM



Incluído o arranque por técnicos Daikin (Condição necessária para garantia)

D-AHU Modular P			1	2	3	4	5	6	7	8	9	10
Caudal de ar	m³/h		1.100	1.600	2.400	3.100	3.700	4.750	5.500	8.000	10.400	12.500
Eficiência térmica do permutador de calor	%		88,1	87	87,2	87,1		92,1		91,8		92,9
Pressão estática disponível	Nom.	Pa	200									
Corrente	Nom.	A	1,78	2,48	2,08	2,73	3,45	4,58	5,25	7,53	9,55	11,55
Consumo	Nom.	kW	0,41	0,57	0,83	1,09	1,38	1,83	2,10	3,01	3,82	4,62
SFPv		kW/m³/s	1,183	1,092	1,090	1,113	1,188	1,210	1,207	1,216	1,148	1,166
Alimentação elétrica	Fase	f	3									
	Frequência	Hz	50									
	Tensão	V	230					400				
Dimensões da unidade	Largura	mm	720	820	990	1.200	1.400	1.600	1.940	2.300		
	Altura	mm	1.320		1.540	1.740		1.920		2.180	2.460	2.570
	Comprimento	mm	2.030	2.200	2.610	2.660	2.800	3.210	3.340	3.840	4.060	4.190
Peso da unidade		kg	343	358	512	604	785	852	964	1.449	1.700	2.071

Módulo Base	Tamanho	1	2	3	4	5	6	7	8	9	10
	Módulo Base		15.605 €	16.735 €	20.527 €	21.970 €	25.680 €	26.875 €	29.560 €	38.000 €	46.265 €

Telhado	Tamanho	1	2	3	4	5	6	7	8	9	10
	Telhado plano		210 €	235 €	300 €	345 €	400 €	475 €	545 €	725 €	810 €

Baterias	Tamanho		1	2	3	4	5	6	7	8	9	10
	Tipo	Nº fiadas	1,6 m/s	1,9 m/s	1,8 m/s	1,5 m/s	1,4 m/s	1,6 m/s	1,6 m/s	1,6 m/s	1,7 m/s	1,7 m/s
	Água - 2 Tubos**	4	2.125 €	2.780 €	2.870 €	2.920 €	3.020 €	3.305 €	3.490 €	4.040 €	4.465 €	4.980 €
	Água - 4 Tubos**	4 + 2	2.820 €	2.990 €	3.530 €	3.890 €	4.195 €	4.550 €	4.825 €	5.635 €	6.175 €	6.960 €
	DX	3	4.210 €	4.300 €	4.605 €	5.290 €	5.330 €	5.965 €	6.005 €	6.545 €	9.410 €	9.665 €
Kit DX máximo			1 x EKEXVA63	1 x EKEXVA100	1 x EKEXVA140	1 x EKEXVA250	1 x EKEXVA300	2 x EKEXVA200	2 x EKEXVA200	2 x EKEXVA250	2 x EKEXVA400	2 x EKEXVA400

Pode consultar o preço das unidades exteriores na página anterior.

Caixa de Mistura	Tamanho	1	2	3	4	5	6	7	8	9	10
	Caixa mistura 3 vias + sonda CO2		2.575 €	2.630 €	2.930 €	3.130 €	3.265 €	3.440 €	3.825 €	4.185 €	4.825 €

Atenuador de ruído	Tamanho	1	2	3	4	5	6	7	8	9	10
	Insuflação e retorno		3.100 €	3.200 €	3.770 €	4.345 €	4.955 €	5.375 €	5.740 €	6.665 €	8.310 €

Interface/Comunicação	Tamanho	1	2	3	4	5	6	7	8	9	10
	Módulo Bacnet/ Modbus (ITM/ GTC)		295 €								
Comando remoto simplificado POL822		90 €									

*Válvulas de três vias para bateria(s) a água com atuador modulante incluídas. **Válvula de expansão e caixa de controlo montadas e cabladas de fábrica (incluídas no preço da bateria de expansão direta).

Certificação Eurovent

A Daikin Applied Europe S.p.A. participa no programa de Certificação Eurovent para Unidades de Tratamento de Ar. Verifique a validade atual do certificado: www.eurovent-certification.com ou www.certiflash.com



Classificação Eurovent de acordo com EN1886

D1	Classe de resistência da estrutura
L1	Classe de fugas de ar na estrutura a -400 Pa
L1	Classe de fugas de ar da estrutura
F9	Classe de fugas do bypass do filtro
T2	Transmissão térmica
TB2	Fator de ponte térmica

Características da certificação Eurovent, aplicável às unidades Modular R e Modular P

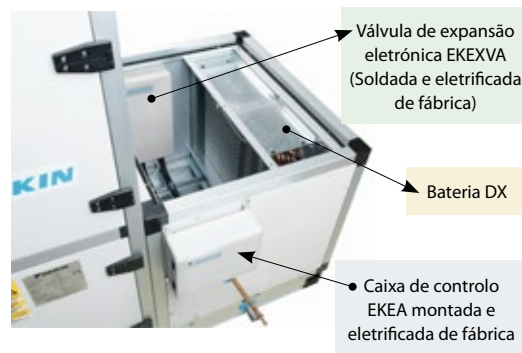

Visão geral dos produtos RoofTop

4 versões à escolha

Funcionalidades integradas standard em todas as unidades Made-To-Stock e Made-To-Order

- › Fluido frigorígeno R-32
- › Compressor Inverter
- › Gama de capacidades aumentada até 190 kW!
- › Painéis de revestimento duplo de 25 mm
- › Ecrã tátil a cores
- › Conectividade integrada
- › Software de seleção
- › Filtro grosso 75% ISO (G4) (std apenas para MTS)
- › Alarme de filtro colmatado
- › Fornecimento de ar flexível
- › Alhetas de alumínio hidrófilo no lado da unidade interior e exterior
- › Proteção de rede da serpentina no permutador de calor exterior
- › Tabuleiro de condensados montado de fábrica com resistência
- › Contacto sem tensão de operação única
- › Segurança da ligação de alimentação elétrica

UATYA-BBAY1

Grande flexibilidade de instalação e fácil manutenção

- › Conceito "plug and play" fácil de instalar e configuração de instalação única; não é necessária tubagem adicional, uma vez que a unidade é compacta
- › Compressor scroll de elevada eficiência e fiável
- › Fluido frigorígeno pré-carregado de fábrica garante um funcionamento eficiente



EXEMPLO DE FUNCIONAMENTO EM AQUECIMENTO

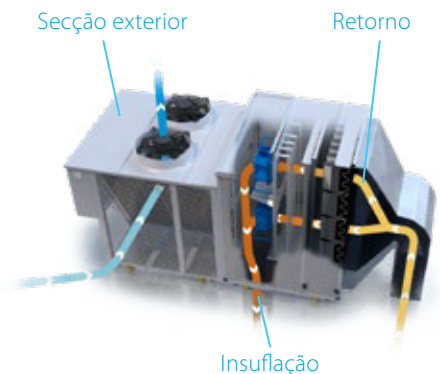

UATYA-BBAY1		25	30	40	50	60	70	80	90	100	110	120	140	150	160	180	190
Potência de arrefecimento	Nom. kW	25,8	33,4	38,7	45,7	58,8	65,3	74,8	89,8	95,8	108,9	115	133,4	144,7	154,6	171,9	187
Potência de aquecimento	Nom. kW	25,3	31,1	36,3	46,2	55,1	64,9	68,5	84,2	92,8	101,5	108	123,1	136,4	147,1	157,1	176,9
EER		2,83	3,09	3,06	2,96	3,12	2,92	3,09	3,06	2,97	2,99	2,91	3,14	3,02	3,05	3,07	2,97
COP		3,22	3,31	3,26	3,24	3,25	3,21	3,37	3,22	3,2	3,35	3,25	3,44	3,33	3,26	3,33	3,27
Preço s/ IVA		24.775 €	26.015 €	29.885 €	32.910 €	40.885 €	43.440 €	47.785 €	54.475 €	57.825 €	63.605 €	66.785 €	73.460 €	77.140 €	80.995 €	85.045 €	89.295 €

UATYA-BFC2Y1

Versão de 2 registos, com ar novo integrado

- › Free-cooling com até 100% de ar novo possível
- › Qualidade do ar melhorada
- › Poupança de energia utilizando ar novo do exterior para arrefecer o edifício
- › Inclui todas as funcionalidades do modelo de base

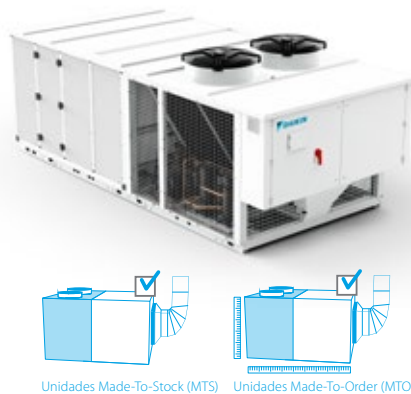

EXEMPLO DE FUNCIONAMENTO EM AQUECIMENTO

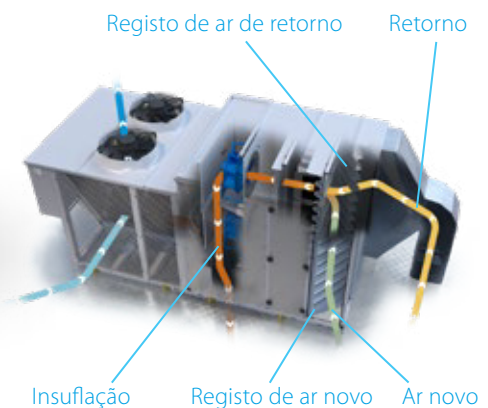

UATYA-BFC2Y1		25	30	40	50	60	70	80	90	100	110	120	140	150	160	180	190
Potência de arrefecimento	Nom. kW	25,8	33,4	38,7	45,7	58,8	65,3	74,8	89,8	95,8	108,9	115	133,4	144,7	154,6	171,9	187
	Com 30% de ar novo kW	27,7	35,9	41,5	48,9	63,0	69,9	80,7	96,6	102,7	117,0	122,7	143,1	154,9	165,7	184,2	200,5
Potência de aquecimento	Nom. kW	25,3	31,1	36,3	46,2	55,1	64,9	68,5	84,2	92,8	101,5	108	123,1	136,4	147,1	157,1	176,9
	Com 30% de ar novo kW	25,6	31,3	36,5	46,3	55,1	65,1	69,2	84,7	94,8	102,1	108,7	124,2	137,5	148,4	158,7	180,2
EER	Com 30% de ar novo	2,97	3,26	3,21	3,1	3,28	3,06	3,26	3,24	3,13	3,13	3,03	3,29	3,16	3,19	3,21	3,1
COP	Com 30% de ar novo	3,41	3,56	3,48	3,51	3,47	3,44	3,62	3,47	3,46	3,6	3,48	3,69	3,57	3,5	3,58	3,55
Preço s/ IVA		26.760 €	28.085 €	33.100 €	36.820 €	44.825 €	48.035 €	51.615 €	60.060 €	62.455 €	68.695 €	72.135 €	79.350 €	83.320 €	87.480 €	91.855 €	96.450 €

ROOFTOPS

UATYA-BFC3Y1

Versão de 3 registos, com ar novo e extração integrados

- › Registo de extração integrado
 - › Elimina a sobrepressão excessiva no edifício
 - › Incluindo um ventilador de extração de elevada eficiência para uma circulação de ar ideal em edifícios de maiores dimensões
- › Recuperação de calor termodinâmica
 - › Poupa energia ao recuperar o calor de extração através do permutador de calor exterior
 - › Disponível em todos os modelos
- › Inclui todas as funcionalidades do modelo FC2

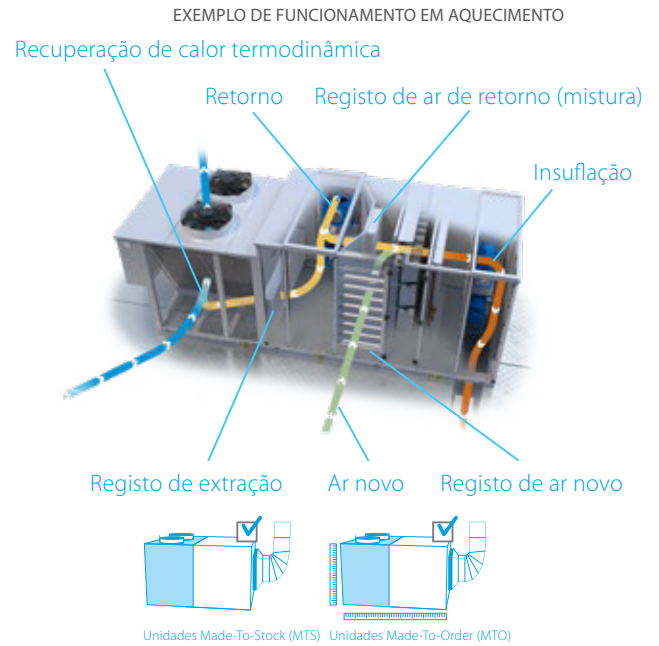

UATYA-BFC3Y1		25	30	40	50	60	70	80	90	100	110	120	140	150	160	180	190	
Potência de arrefecimento	Nom.	kW	25,8	33,4	38,7	45,7	58,8	65,3	74,8	89,8	95,8	108,9	115	133,4	144,7	154,6	171,9	187
	Com 30% de ar novo	kW	27,8	36,1	42,5	49,6	63,7	70,5	81,3	96,8	104,3	118	124,5	145,6	156,8	168,3	186,5	204,4
Potência de aquecimento	Nom.	kW	25,3	31,1	36,3	46,2	55,1	64,9	68,5	84,2	92,8	101,5	108	123,1	136,4	147,1	157,1	176,9
	Com 30% de ar novo	kW	26	32,4	38,3	47,7	57,1	68,6	71,6	87,2	97,9	107	112,3	132	147,5	160	173,5	191,6
EER	Com 30% de ar novo		2,96	3,2	3,27	3,12	3,23	3	3,21	3,22	3,14	3,11	3,01	3,26	3,14	3,18	3,21	3,14
COP	Com 30% de ar novo		3,38	3,48	3,51	3,46	3,4	3,39	3,56	3,45	3,42	3,57	3,4	3,62	3,57	3,49	3,63	3,5
Preço s/IVA			31.565 €	33.650 €	37.990 €	45.325 €	50.375 €	58.540 €	60.665 €	71.710 €	72.730 €	79.690 €	83.670 €	92.010 €	96.645 €	101.475 €	106.550 €	111.880 €

UATYA-BRS4*

Versão de 4 registos com ar novo, extração e recuperação de calor de placas integrados

- › Permutador de calor de placas contracorrente de eficiência premium
 - › Recupera até 58% de calor de extração do ar de retorno
 - › Disponível em recuperação de calor do ar de retorno de 50% e 100%
- › Registo bypass para ativar o permutador de calor de placas ou "free-cooling"
- › Recuperação de calor termodinâmica adicional disponível até aos modelos de 50 kW
- › Inclui todas as funcionalidades do modelo FC3
- › Apenas disponível como modelo Made-To-Order

* Nome de modelo indicativo. Nome do modelo correto a recuperar do software de seleção.



Apenas sob encomenda

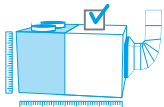

Apenas unidades Made-To-Order (MTO)

Acessórios fornecidos localmente para unidades **Made-To-Stock**

	Materiais	Preços/IVA	Série BASE (UATYA-BBAY1)					Série FC2 (UATYA-BFC2Y1)					Série FC3 (UATYA-BFC3Y1)									
			25-30	40-50	60-70	80-120	140-190	25-30	40-50	60-70	80-90	100-120	140-190	25-30	40-50	60-70	80-100	110-120	140-180	190		
Tratamento de ar	Filtro ISO grosso 75% (G4)	UATYAC75A UATYAC75B UATYAC75C	45 € 95 € 90 €	2x UATYAC75A + 2x UATYAC75B (Standard para MTS)	3x UATYAC75A + 3x UATYAC75B (Standard para MTS)	6x UATYAC75B (Standard para MTS)	12x UATYAC75C (Standard para MTS)	12x UATYAC75C (Standard para MTS)	2x UATYAC75A + 2x UATYAC75B (Standard para MTS)	3x UATYAC75A + 3x UATYAC75B (Standard para MTS)	6x UATYAC75B (Standard para MTS)	12x UATYAC75C (Standard para MTS)	12x UATYAC75C (Standard para MTS)	12x UATYAC75C (Standard para MTS)	2x UATYAC75A + 2x UATYAC75B (Standard para MTS)	3x UATYAC75A + 3x UATYAC75B (Standard para MTS)	6x UATYAC75B (Standard para MTS)	12x UATYAC75C (Standard para MTS)	12x UATYAC75C (Standard para MTS)	12x UATYAC75C (Standard para MTS)	12x UATYAC75C (Standard para MTS)	12x UATYAC75C (Standard para MTS)
	Filtro ISO ePM10 50% (M5/F5)	UATYAEPM1050A UATYAEPM1050B UATYAEPM1050C	65 € 105 € 105 €	2x UATYAEPM1050A + 2x UATYAEPM1050B	3x UATYAEPM1050A + 3x UATYAEPM1050B	3x UATYAEPM1050B	12x UATYAEPM1050C	12x UATYAEPM1050C	2x UATYAEPM1050A + 2x UATYAEPM1050B	3x UATYAEPM1050A + 3x UATYAEPM1050B	3x UATYAEPM1050B	12x UATYAEPM1050C	12x UATYAEPM1050C	12x UATYAEPM1050C	2x UATYAEPM1050A + 2x UATYAEPM1050B	3x UATYAEPM1050A + 3x UATYAEPM1050B	3x UATYAEPM1050B	12x UATYAEPM1050C	12x UATYAEPM1050C	12x UATYAEPM1050C	12x UATYAEPM1050C	12x UATYAEPM1050C
	Filtro ISO ePM10 70% (M6)	UATYAEPM1070A UATYAEPM1070B UATYAEPM1070C	225 € 385 € 340 €	2x UATYAEPM1070A + 2x UATYAEPM1070B	3x UATYAEPM1070A + 3x UATYAEPM1070B	6x UATYAEPM1070B	12x UATYAEPM1070C	12x UATYAEPM1070C	2x UATYAEPM1070A + 2x UATYAEPM1070B	3x UATYAEPM1070A + 3x UATYAEPM1070B	6x UATYAEPM1070B	12x UATYAEPM1070C	12x UATYAEPM1070C	12x UATYAEPM1070C	2x UATYAEPM1070A + 2x UATYAEPM1070B	3x UATYAEPM1070A + 3x UATYAEPM1070B	6x UATYAEPM1070B	12x UATYAEPM1070C	12x UATYAEPM1070C	12x UATYAEPM1070C	12x UATYAEPM1070C	12x UATYAEPM1070C
Tratamento de ar	Filtro de saco rígido ISO ePM1 50% (F7)	UATYAEPM150A UATYAEPM150B UATYAEPM150C	225 € 385 € 340 €	2x UATYAEPM150A + 2x UATYAEPM150B	3x UATYAEPM150A + 3x UATYAEPM150B	6x UATYAEPM150B	12x UATYAEPM150C	12x UATYAEPM150C	2x UATYAEPM150A + 2x UATYAEPM150B	3x UATYAEPM150A + 3x UATYAEPM150B	6x UATYAEPM150B	12x UATYAEPM150C	12x UATYAEPM150C	12x UATYAEPM150C	2x UATYAEPM150A + 2x UATYAEPM150B	3x UATYAEPM150A + 3x UATYAEPM150B	6x UATYAEPM150B	12x UATYAEPM150C	12x UATYAEPM150C	12x UATYAEPM150C	12x UATYAEPM150C	12x UATYAEPM150C
	Filtro de saco rígido ISO ePM1 85% (F9)	UATYAEPM185A UATYAEPM185B UATYAEPM185C	225 € 385 € 340 €	2x UATYAEPM185A + 2x UATYAEPM185B	3x UATYAEPM185A + 3x UATYAEPM185B	6x UATYAEPM185B	12x UATYAEPM185C	12x UATYAEPM185C	2x UATYAEPM185A + 2x UATYAEPM185B	3x UATYAEPM185A + 3x UATYAEPM185B	6x UATYAEPM185B	12x UATYAEPM185C	12x UATYAEPM185C	12x UATYAEPM185C	2x UATYAEPM185A + 2x UATYAEPM185B	3x UATYAEPM185A + 3x UATYAEPM185B	6x UATYAEPM185B	12x UATYAEPM185C	12x UATYAEPM185C	12x UATYAEPM185C	12x UATYAEPM185C	12x UATYAEPM185C
	UATYAC02P - Sonda CO2 de qualidade do ar da conduta	UATYAC02P	2.490 €	•	•	•	•	•	•	•	•	•	•	•	•	•	•	•	•	•	•	•
Controlo	UATYACAP - Transdutor de caudal de ar de controlo da pressão do ar constante	UATYACAP	750 €	•	•	•	•	•	•	•	•	•	•	•	•	•	•	•	•	•	•	
	UATYAWRC - Controlo remoto por cabo com ecrã tátil	UATYAWRC	1.030 €	•	•	•	•	•	•	•	•	•	•	•	•	•	•	•	•	•	•	
	UATYARRP - Sonda de retorno da temperatura ambiente (incl. estrutura)	UATYARRP	270 €	•	•	•	•	•	•	•	•	•	•	•	•	•	•	•	•	•	•	
	UATYASA - Alarme de fumo e incêndio	UATYASA	1.070 €	•	•	•	•	•	•	•	•	•	•	•	•	•	•	•	•	•	•	
Outro	Cobertura de proteção contra a chuva com grelha anti-intrusão	-	-	não possível	não possível	não possível	não possível	não possível	UATYARPH3 1.395 €	UATYARPH4 1.655 €	UATYARPH5 1.395 €	UATYARPH6 1.395 €	UATYARPH6 1.395 €	UATYARPH6 1.395 €	UATYARPH1 1.000 €	UATYARPH2 1.000 €	UATYARPH8 1.655 €	UATYARPH7 1.530 €	UATYARPH7 1.530 €	UATYARPH7 1.530 €	UATYARPH7 1.530 €	
	Suportes antivibrações em borracha	UATYAAM1 UATYAAM2	165 €	2x UATYAAM1	2x UATYAAM1	2x UATYAAM1 + 1x UATYAAM2	4x UATYAAM1	2x UATYAAM1 + 2x UATYAAM2	2x UATYAAM1	2x UATYAAM1	3x UATYAAM1 + 1x UATYAAM2	4x UATYAAM1	2x UATYAAM1 + 1x UATYAAM2	2x UATYAAM1 + 1x UATYAAM2	1x UATYAAM1 + 1x UATYAAM2	1x UATYAAM1 + 2x UATYAAM2	3x UATYAAM1 + 1x UATYAAM2	2x UATYAAM1 + 2x UATYAAM2	2x UATYAAM1 + 2x UATYAAM2	4x UATYAAM1 + 1x UATYAAM2	3x UATYAAM1 + 2x UATYAAM2	
	Suportes antivibrações em borracha quando se utiliza a resistência a gás	UATYAAM1 UATYAAM2	165 €	1x UATYAAM1 + 1x UATYAAM2	1x UATYAAM1 + 1x UATYAAM2	1x UATYAAM1 + 2x UATYAAM2	5x UATYAAM1	5x UATYAAM1	2x UATYAAM1	1x UATYAAM1 + 1x UATYAAM2	4x UATYAAM1	5x UATYAAM1	5x UATYAAM1	1x UATYAAM1 + 1x UATYAAM2	2x UATYAAM1 + 1x UATYAAM2	4x UATYAAM1	5x UATYAAM1	4x UATYAAM1 + 1x UATYAAM2	3x UATYAAM1 + 2x UATYAAM2	3x UATYAAM1 + 2x UATYAAM2		

Ampla escolha de **opções** montadas na fábrica em unidades **Made-To-Order**

Tratamento de ar interior

- 
 - Filtros e filtros de saco rígido
 - Filtragem de várias fases possível
 - De ISO grosso 75% (G4) até ISO ePM1 85% (F9)
- 
 - Fontes de calor auxiliares para aquecimento adicional ou complementar
 - Queimador de gás
 - Bateria de resistência elétrica
 - Serpentina de água quente
- 
 - Pré-resistência da serpentina de água de recuperação de calor, para recuperar o calor de extração de aplicações onde o calor é rejeitado
- 
 - Humidificador de vapor e pós-aquecimento
- Ventiladores Plug Fan EC radiais de insuflação e retorno de tamanho superior e de tamanho superior extra para um ESP superior
 - Registos de retorno por mola em caso de falha de energia e/ou alarme de incêndio

Tratamento de ar exterior

- 
 - Tratamento anticorrosão no permutador de calor
 - Ventilador axial EC ou standard
 - Softstarter no compressor para unidades ≥ 140 kW
 - Compartimento à prova de som no compressor

Opções de controlo

- Gateway BMS através de Ethernet:
 - SNMP e Modbus TCP/IP (a ligação standard BACnet TCP/IP já não pode ser utilizada)
- Gateway BMS através da porta de 3 cabos:
 - BACnet MS/TP ou Lonworks (a ligação standard Modbus RS485 já não pode ser utilizada)

Acessórios fornecidos localmente para unidades **Made-To-Order**

		MTO - série BASE	MTO - série FC2	MTO - série FC3	MTO - série RS4
Controlo	UATYAC02P - Sonda CO2 de qualidade do ar da conduta	•	•	•	•
	UATYACAP - Transdutor de caudal de ar de controlo da pressão do ar constante	•	•	•	•
	UATYAWRC - Controlo remoto por cabo com ecrã tátil	•	•	•	•
	UATYARRP - Sonda de retorno da temperatura ambiente (incl. estrutura)	•	•	•	•
	UATYASA - Detetor de fumo e incêndio	•	•	•	•
Outro	Suportes antivibrações em borracha	• (1)	• (1)	• (1)	• (1)
	Cobertura de proteção contra a chuva com grelha anti-intrusão	• (1)	• (1)	• (1)	• (1)

(1) Código de referência a selecionar no software de seleção.

A inovação continua com Chillers e Bombas de calor com fluidos ecológicos e eficientes

Regulamentação:

Fluidos frigorigéneos compatíveis e em conformidade com a próxima regulamentação F-GAS

Segurança:

Garantia de *peace of mind* para os nossos Clientes. Cada bomba de calor da Daikin oferece segurança, fiabilidade e sustentabilidade ambiental

Descarbonização:

Bombas de Calor de alta temperatura adequadas para a substituição direta de caldeiras e produção de Água Quente Sanitária (AQS)



A Daikin é a primeira empresa a apresentar uma gama tão extensa de unidades para arrefecimento e bombas de calor ar/água desde 4 a 1220 kW com compressores Scroll R-32, R454c e brevemente R-290

Três séries nas versões só frio e Bomba de calor ar/água

- › Compressores otimizados para funcionamento em modo bomba de calor
- › Eficiências sazonais SEER e SCOP mais elevadas do segmento
- › Conectividade com monitorização remota Daikin On Site
- › Novos opcionais (Ex: kit bomba inverter + depósito de inércia)
- › Produção de água quente **até 75°C**
- › Temperatura ambiente até -15°C
- › 2 níveis de eficiência energética
- › 3 níveis de configuração do ruído



EWA(Y)A-D
R-32



EWA(Y)T-CZ R-32
EWYE-CZ R454c



EWY(A)K-CZ
R-290



EWAT
R-32

Nota: Valor GWP R32, R454c e R290 referente ao Regulamento F-Gas (UE 2024/573).

- › Excelente eficiência sazonal
- › Baixo nível de ruído
- › Instalação "Plug & Play"
- › Compressor Daikin do tipo swing/scroll
- › **Kit hidráulico integrado**
- › Interruptor de corte incluído
- › Vasta gama de funcionamento
- › Comando remoto por cabo, incluído de série
- › Série bomba EWYA-DV3P com produção de água quente até 65°C

Ver Catálogo Geral.



EWAA004-008







Só Frio	Arref. kW	Aquec. kW	Preço s/IVA	Alimentação Elétrica
EWAA004DV3P	4,52	–	4.430 €	Monofásico
EWAA006DV3P	5,09	–	4.695 €	Monofásico
EWAA008DV3P	5,44	–	5.080 €	Monofásico



Bomba de Calor	Arref. kW	Aquec. kW	Preço s/IVA	Alimentação Elétrica
EWYA004DV3P	4,52	4,60	4.865 €	Monofásico
EWYA006DV3P	5,09	5,90	5.320 €	Monofásico
EWYA008DV3P	5,44	7,80	5.830 €	Monofásico

(1) OP10 - Resistência eléctrica no evaporador.

Opcionais

Referência	Descrição	Preço s/IVA
 BRC1HHD(K/S/W)7	Comando por cabo	195 €
 EKR1HBA	PCB com I/O Placa opcional, para sinal de funcionamento ou alarme. Informação de funcionamento do compressor e contacto para aquecimento adicional de caldeira.	195 €
 EKFLSW1 (1)	Fluxostato Necessário quando é adicionado glicol à instalação.	150 €
 AFVALVE1	Válvula antigelo Válvula de instalação obrigatória em sistemas sem glicol (2 por cada unidade exterior). Previne a congelação do circuito hidráulico por descarga do mesmo (consultar manual p/ mais detalhes).	175 €

(1) EKFLSW1 é obrigatório para o mini-chiller no caso de utilização de Glicol.

LIMITES DE FUNCIONAMENTO (TEMPERATURA EXTERIOR)

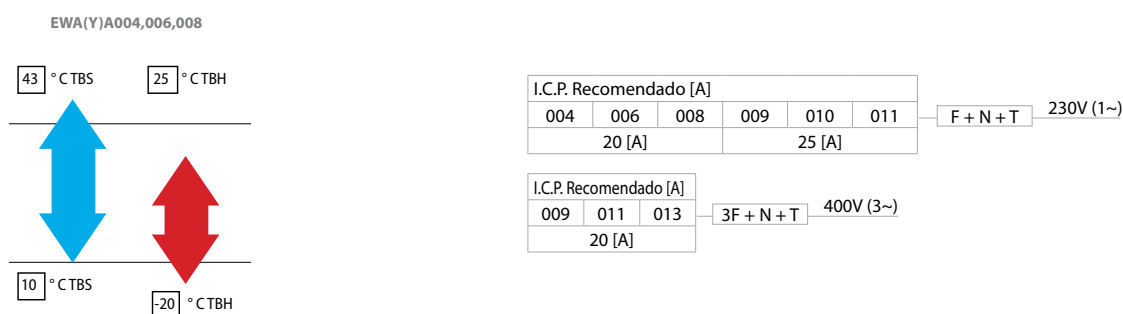

EWAA-DV3P/DW1P EWYA-DV3P/DW1P

Compressor inverter

- Fluido frigorigéneo R-32 com impacto ambiental reduzido e carga até 30% inferior quando comparado com versões R410a
- Limites de operação do lado do ar em arrefecimento +10 °C a +43 °C
- Limites de operação do lado da água em arrefecimento +5 °C a +22 °C
- Limites de operação do lado do ar em aquecimento -25 °C a +25 °C
- Limites de operação do lado da água em aquecimento +9 °C a +60 °C
- Design compacto com kit hidráulico incluído: o volume de água necessário é minimizado. Circulador com controlo por inverter, vaso de expansão e sensor de fluxo principal incluído
- Fácil instalação e manutenção
- Controlador MMI-2 incluído para instalação no interior do espaço



Mini Chiller Inverter

Arrefecimento	EWAA	011DV3P	014DV3P	016DV3P	011DW1P	014DW1P	016DW1P	
Preço s/ IVA		6.495 €	6.960 €	7.470 €	6.625 €	7.095 €	7.610 €	
		Monofásico			Trifásico			
Cap. Arrefecimento Nom.	kW	11,6 ⁽¹⁾ / 11,5 ⁽²⁾	12,8 ⁽¹⁾ / 12,7 ⁽²⁾	14,0 ⁽¹⁾ / 15,3 ⁽²⁾	11,6 ⁽¹⁾ / 11,5 ⁽²⁾	12,8 ⁽¹⁾ / 12,7 ⁽²⁾	14,0 ⁽¹⁾ / 15,3 ⁽²⁾	
Potência absorvida Arrefecimento Nom.	kW	3,56 ⁽¹⁾ / 2,17 ⁽²⁾	4,06 ⁽¹⁾ / 2,51 ⁽²⁾	4,58 ⁽¹⁾ / 3,24 ⁽²⁾	3,56 ⁽¹⁾ / 2,17 ⁽²⁾	4,06 ⁽¹⁾ / 2,51 ⁽²⁾	4,58 ⁽¹⁾ / 3,24 ⁽²⁾	
SEER ⁽³⁾		5,79	5,71	5,59	5,79	5,71	5,59	
Arrefecimento ambiente η _{s,c}	%	229	226	221	229	226	221	
EER		3,26 ⁽¹⁾ / 5,31 ⁽²⁾	3,16 ⁽¹⁾ / 5,04 ⁽²⁾	3,06 ⁽¹⁾ / 4,74 ⁽²⁾	3,26 ⁽¹⁾ / 5,31 ⁽²⁾	3,16 ⁽¹⁾ / 5,04 ⁽²⁾	3,06 ⁽¹⁾ / 4,74 ⁽²⁾	
Fluido frigorigéneo	Circuitos	Quantidade						
Compressor	Quantidade	1						
Dimensões	Unidade	Prof. x Larg. x Altura						
		460 x 1.380 x 870						
Peso	Unidade /	Peso em funcionamento						
		147						
Potência sonora / Pressão sonora	Arrefecimento Nom.	dBA	67,0 / 47,7	69,0 / 50,8	69,0 / 51,0	67,0 / 47,7	69,0 / 50,8	69,0 / 51,0
Alimentação elétrica	Fase/ Freqüência/ Tensão	Hz / V	1~ / 50 / 230			3~ / 50 / 400		

(1) Arrefecimento: EW 12°C; LW 7°C; Temperatura ambiente: 35°CDB (2) Arrefecimento: EW 23°C; LW 18°C; Temperatura ambiente: 35°CDB

(3) De acordo com EN14825

Bomba de Calor Inverter

Arrefecimento & Aquecimento	EWYA	009DV3P	011DV3P	014DV3P	016DV3P	009DW1P	011DW1P	014DW1P	016DW1P	
Preço s/ IVA		6.735 €	7.220 €	7.735 €	8.285 €	6.865 €	7.370 €	7.895 €	8.450 €	
		Monofásico				Trifásico				
Cap. Arrefecimento Nom.	kW	9,35 ⁽¹⁾ /9,10 ⁽²⁾	11,6 ⁽¹⁾ /1,5 ⁽²⁾	12,8 ⁽¹⁾ /12,7 ⁽²⁾	14,0 ⁽¹⁾ /15,3 ⁽²⁾	9,35 ⁽¹⁾ /9,10 ⁽²⁾	11,6 ⁽¹⁾ /11,5 ⁽²⁾	12,8 ⁽¹⁾ /12,7 ⁽²⁾	14,0 ⁽¹⁾ /15,3 ⁽²⁾	
Cap. Aquecimento Nom.	kW	9,37 ⁽³⁾ /9,00 ⁽⁴⁾	10,6 ⁽³⁾ /9,82 ⁽⁴⁾	12,0 ⁽³⁾ /12,5 ⁽⁴⁾	16,0 ⁽³⁾ /16,0 ⁽⁴⁾	9,37 ⁽³⁾ /9,00 ⁽⁴⁾	10,6 ⁽³⁾ /9,82 ⁽⁴⁾	12,0 ⁽³⁾ /12,5 ⁽⁴⁾	16,0 ⁽³⁾ /16,0 ⁽⁴⁾	
Potência Absorvida Arrefecimento Nom.	kW	2,79 ⁽¹⁾ /1,71 ⁽²⁾	3,56 ⁽¹⁾ /2,17 ⁽²⁾	4,06 ⁽¹⁾ /2,51 ⁽²⁾	4,58 ⁽¹⁾ /3,24 ⁽²⁾	2,79 ⁽¹⁾ /1,71 ⁽²⁾	3,56 ⁽¹⁾ /2,17 ⁽²⁾	4,06 ⁽¹⁾ /2,51 ⁽²⁾	4,58 ⁽¹⁾ /3,24 ⁽²⁾	
Potência Absorvida Aquecimento Nom.	kW	1,91 ⁽³⁾ /2,43 ⁽⁴⁾	2,18 ⁽³⁾ /2,68 ⁽⁴⁾	2,46 ⁽³⁾ /3,42 ⁽⁴⁾	3,53 ⁽³⁾ /4,56 ⁽⁴⁾	1,91 ⁽³⁾ /2,43 ⁽⁴⁾	2,18 ⁽³⁾ /2,68 ⁽⁴⁾	2,46 ⁽³⁾ /3,42 ⁽⁴⁾	3,53 ⁽³⁾ /4,56 ⁽⁴⁾	
SEER ⁽⁵⁾		5,62	5,79	5,71	5,59	5,62	5,79	5,71	5,59	
Arrefecimento ambiente η _{s,c}	%	222	229	226	221	222	229	226	221	
EER		3,35 ⁽¹⁾ /5,34 ⁽²⁾	3,26 ⁽¹⁾ /5,31 ⁽²⁾	3,16 ⁽¹⁾ /5,04 ⁽²⁾	3,06 ⁽¹⁾ /4,74 ⁽²⁾	3,35 ⁽¹⁾ /5,34 ⁽²⁾	3,26 ⁽¹⁾ /5,31 ⁽²⁾	3,16 ⁽¹⁾ /5,04 ⁽²⁾	3,06 ⁽¹⁾ /4,74 ⁽²⁾	
Aquecimento ambiente	Saída de água a 35 °C com clima moderado	Geral	SCOP			Geral				
		Geral	η _s (Eficiência sazonal)	%		Geral				
		Geral	Classe de eficiência sazonal			Geral				
			A+++			A+++				
COP		4,91 ⁽³⁾ /3,71 ⁽⁴⁾	4,83 ⁽³⁾ /3,66 ⁽⁴⁾	4,87 ⁽³⁾ /3,64 ⁽⁴⁾	4,53 ⁽³⁾ /3,51 ⁽⁴⁾	4,91 ⁽³⁾ /3,71 ⁽⁴⁾	4,83 ⁽³⁾ /3,66 ⁽⁴⁾	4,87 ⁽³⁾ /3,64 ⁽⁴⁾	4,53 ⁽³⁾ /3,51 ⁽⁴⁾	
Fluido frigorigéneo	Circuitos	Quantidade								
Compressor	Quantidade	1								
Dimensões	Unidade	Prof. x Larg. x Altura								
		460 x 1.380 x 870								
Peso	Unidade /	Peso em funcionamento								
		147								
Potência sonora / Pressão sonora	Arrefecimento Nom.	dBA	65,5/44,0	67,0/47,7	69,0/50,8	69,0/51,0	65,5/44,0	67,0/47,7	69,0/50,8	69,0/51,0
Alimentação elétrica	Fase/ Freqüência/ Tensão	Hz / V	1~/50/230			3~/50/400				

(1) Arrefecimento: EW 12°C; LW 7°C; Temperatura Ambiente: 35°CDB; (2) Arrefecimento: EW 23°C; LW 18°C; Temperatura Ambiente: 35°CDB; (3) Condição: Ta DB/WB 7°C/6°C - LWC 35°C (DT = 5°C);

(4) Condição: Ta DB/WB 7°C/6°C - LWC 45°C (DT=5°C); (5) De acordo com EN14825

Acessórios para Mini-Chiller/ Bomba de Calor

Referência	Descrição	Preço s/IVA	EWAA(011/014/016) D(V3P/W1P) (-H-)	EWYA(009/011/014/016) D(V3P/W1P) (-H-)
EKRPIHBA ⁽¹⁾	Placa contactos I/O (para term ext)	195 €	✓	✓
BRCIHHDD(K/S/W)7	Termóstato adicional	195 €	✓	✓
EKFLSW1 ⁽²⁾	Fluxostato	150 €	✓	✓
AFVALVE1	Válvula antigelo Válvula de instalação obrigatória em sistemas sem glicol (2 por cada unidade exterior). Previne a congelação do circuito hidráulico por descarga do mesmo (consultar manual p/ mais detalhes).	175 €	✓	✓

(1) Contactos adicionais para permitir o controlo bivalente em combinação com um termóstato externo. (2) EKFLSW1 - É obrigatório para o mini-chiller no caso de utilização de Glicol.

LIMITES DE FUNCIONAMENTO (TEMPERATURA EXTERIOR)

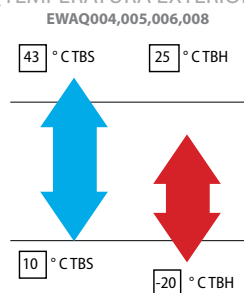

EWAT-CZ - Apenas arrefecimento

EWYT-CZ - Bomba de calor

- › Gama de capacidade de **16 a 90 kW**
- › **Intervalo de funcionamento alargado** nas versões de aquecimento e arrefecimento
- › Tecnologia **totalmente inverter**
- › Compressores scroll **inverter DC**
- › Ventiladores axiais inverter DC de **elevada eficiência**
- › **Versão CZP** - Com kit inverter de elevação baixa (~150 kPa)
- › **Versão CZH** - Com kit inverter de elevação alta (~300 kPa)
 - Preço sob consulta
- › **Versão CZN** - Sem kit de bomba - Preço sob consulta
- › **Versão CZ(P/H/N)C** - Com opcional recuperação parcial
 - Preço sob consulta
- › **Serpentina de condensação** Cu-Al otimizada
- › **Dois circuitos (DUAL)** a partir do tamanho 040



Incluído o arranque por técnicos Daikin
(Condição necessária para garantia) 



	Só Frio	Arrefecimento kW		Eficiência em arref.		Preço s/IVA	Opcional OPT-191 ⁽¹⁾	Alimentação Elétrica
		Nominal	Max	SEER	η _{s,c}			
1 Circuito	EWAT016CZP-A1	16,1	18,7	5,30	209	12.410 €	825 €	TRIFÁSICO
	EWAT021CZP-A1	21,1	25,4	5,41	213	14.515 €		
	EWAT025CZP-A1	25,9	29,6	5,41	213	15.865 €		
	EWAT032CZP-A1	32,7	39,1	5,70	225	19.020 €		
2 Circuitos	EWAT040CZP-A1	39,9	45,7	5,36	211	22.350 €		
	EWAT040CZP-A2	41,7	50,1	5,76	228	23.810 €		
	EWAT050CZP-A2	51,1	58,7	5,48	216	26.850 €		
	EWAT064CZP-A2	64,4	73,4	5,34	211	30.960 €		
	EWAT090CZP-A2	88,8	98,9	5,18	204	40.715 €		



	Bomba de Calor	Arrefecimento kW		Aquecimento kW		Eficiência em aquec.		Preço s/IVA	Opcional OPT-191 ⁽¹⁾	Alimentação Elétrica
		Nominal	Max	Nominal	Max	SCOP	Eficiência Sazonal			
1 Circuito	EWYT016CZP-A1	16,1	18,7	15,6	18	4,03	A++	13.735 €	825 €	TRIFÁSICO
	EWYT021CZP-A1	21,1	25,4	19,9	24	4,06		16.300 €		
	EWYT025CZP-A1	25,9	29,6	24,6	28,3	4,19		18.295 €		
	EWYT032CZP-A1	32,7	39,1	32,1	36,1	4,18		21.490 €		
	EWYT040CZP-A1	39,9	45,7	39	44,2	4,18		25.730 €		
2 Circuitos	EWYT040CZP-A2	41,7	50,1	40	48,4	4,19		27.840 €		
	EWYT050CZP-A2	51,1	58,7	49,5	58,9	4,09		30.670 €		
	EWYT064CZP-A2	64,4	73,4	61,4	68,7	4,01		35.550 €		
	EWYT090CZP-A2	88,8	98,9	85,3	94,1	4,04		46.990 €		

(1) OPT-191 – Resistência elétrica de proteção antigelo (EWA(Y)T-CZPBA)

Ampla gama de funcionamento



Produção de água quente **até 60°C** para aquecimento ambiente ou água quente sanitária



Temperatura ambiente **até -20°C** nos modos de arrefecimento e aquecimento para as aplicações mais críticas

Produção de água refrigerada **até -20°C** para aplicação de salmoura

Funcionamento com uma temperatura ambiente **até 52°C** adequado para as condições mais extremas

Para obter os melhores desempenhos

As eficiências de **Carga total e Carga parcial** para as aplicações de Conforto e Processo nos modos de Arrefecimento e Aquecimento

- › EER até 3,22
- › SEER até 5,76
- › SEPR até 8,48
- › COP até 3,46
- › SCOP AW35 até 4,19 
- › SCOP AW55 até 3,02 

LIMITES DE FUNCIONAMENTO (TEMPERATURA EXTERIOR)

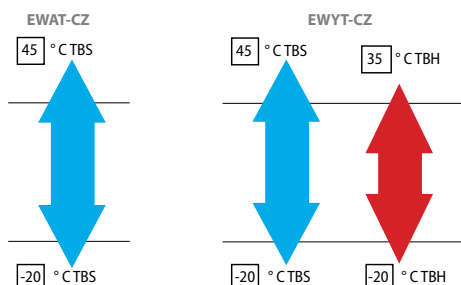

Opcionais	Referências	Preço s/ IVA
Sonda de temperatura para configuração master/slave/AQS	EKRSC TMS	100 €
Extensão I/O para caudal primário variável, AQS, limite de potência, reset de set-point, low noise	EKRSC IO	275 €
Ligação a GTC externa (Modbus RTU/TCP, Bacnet MSTP/IP)	EKRSC BMS	365 €
Display Local/remoto HMI externo	EKRSC PCS	280 €

I.C.P. Recomendado [A]							3F+N+T 400V (3~)
16	21/25	32	40	50	64	90	
25 [A]	32 [A]	40 [A]	50 [A]	63 [A]	75 [A]	100 [A]	

Substituição de caldeiras

Sistemas Cascata de 150kW a 2.000kW



Soluções cascata com TSA até 90°C e ΔT até 20°C

EWYT-B-(R-32)



Condensador Placas

EWWH-J- (R1234ze)



Evaporador Placas

Condensador Tubular (S&T)

90°C

EWWH-VZ (R1234ze)



75°C

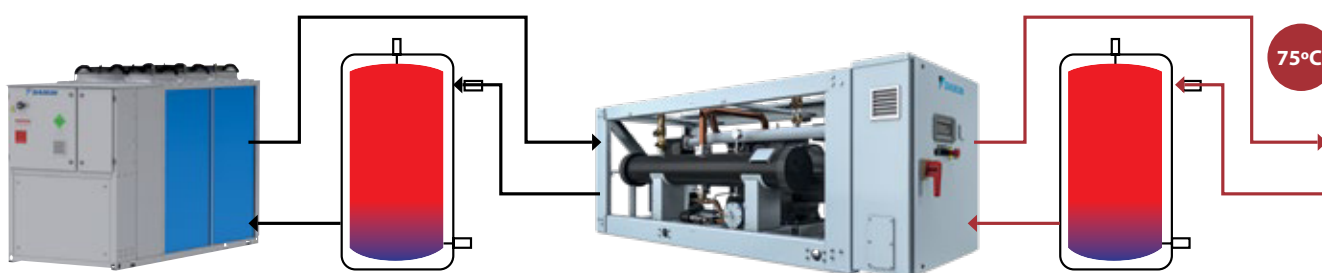

* Evaporador 45°C/40°C; Condensador 75°C com DT até 20K

Bomba de Calor 70°C Reversível

- › Unidade com capacidades de Aquecimento de **18kW a 75kW**
- › Água quente a **70°C** com **Text de -15°C a 40°C**
- › **Delta T** na água de até **20°C**
- › **Um** ou **dois circuitos** totalmente independentes
- › Unidade **totalmente Inverter** – compressores, ventiladores e bomba circuladora
- › Design compacto e possibilidade de controlo até 4un com função master/slave de série



Incluído o arranque por técnicos Daikin (Condição necessária para garantia)



	Bomba de calor Reversível	Aquecimento kW		Arrefecimento kW		Eficiência em aquec.		Preço s/IVA	Alimentação Elétrica
		Nominal	Max	Nominal	Max	SCOP (1)	SCOP (2)		
1 Circuito	EWYE019CZP-A1	18,21	21,48	14,88	17,59	4,00	2,83	19.900 €	TRIFÁSICO
	EWYE022CZP-A1	20,25	25,05	16,42	19,12	4,00	2,83	20.450 €	
	EWYE025CZP-A1	23,93	27,76	18,24	21,18	4,00	2,83	21.800 €	
	EWYE030CZP-A1	29,72	35,03	22,45	25,42	4,38	3,20	24.250 €	
	EWYE035CZP-A1	34,35	39,82	25,66	28,3	4,38	3,20	27.300 €	
2 Circuitos	EWYE050CZP-A2	49,89	59,69	42,11	47,11	3,87	2,83	37.000 €	
	EWYE060CZP-A2	59,58	70,10	46,90	52,24	3,87	2,83	41.000 €	
	EWYE070CZP-A2	73,27	83,14	59,62	67,29	4,06	3,02	47.000 €	

(1) Clima moderado. Temperatura de saída da água de 35°C
 (2) Clima moderado. Temperatura de saída da água de 55°C



Ciclo de fluido frigorigéneo com injeção de vapor

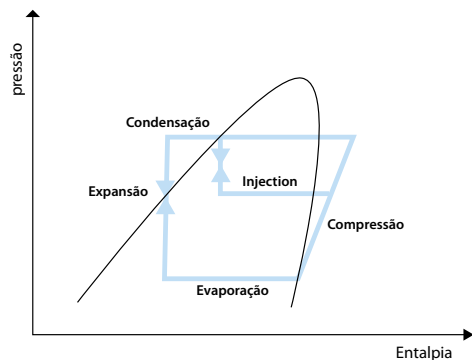

Intervalo de funcionamento

Min. Máx.

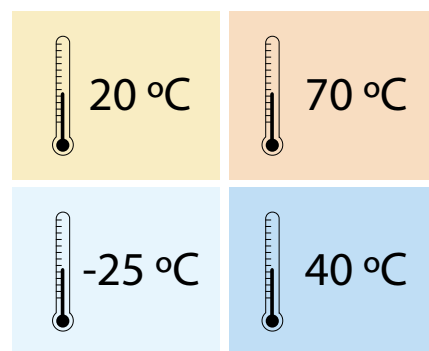

ARRANQUE DA UNIDADE ATRAVÉS DE APP



LIMITES DE FUNCIONAMENTO (TEMPERATURA EXTERIOR)

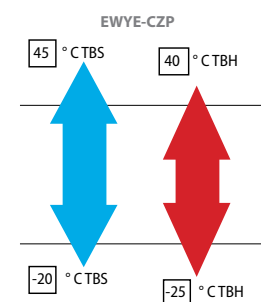

Opcionais	Referências	Preço s/ IVA
Sonda de temperatura para configuração master/slave/AQS	EKRSC TMS	100 €
Extensão I/O para caudal primário variável, AQS, limite de potência, reset de set-point, low noise	EKRSC IOC	845 €
Ligação a GTC externa (Modbus RTU/TCP, Bacnet MSTP/IP)	EKRSC BMS	365 €
Display Local/remoto HMI externo	EKRSC PCS	280 €

I.C.P. Recomendado [A]							3F+N+T 400V (3~)	
19	22	25	30	35	50	60		70
40[A]	40[A]	40[A]	40[A]	40[A]	75[A]	75[A]	100[A]	



EWAK-CZ – Apenas arrefecimento

EWYK-CZ – Bomba de Calor

- › Gama de capacidades de **20 a 85kW**
- › Água quente até **75°C** com **Text de -20°C a 40°C**
- › Fluido frigorígeno natural **R-290** com **GWP=0,02**
- › Um ou dois circuitos totalmente independentes
- › Unidade **totalmente inverter** – compressores, ventiladores e bomba circuladora
- › Design compacto e possibilidade de controlo até 4un com função master/slave de série

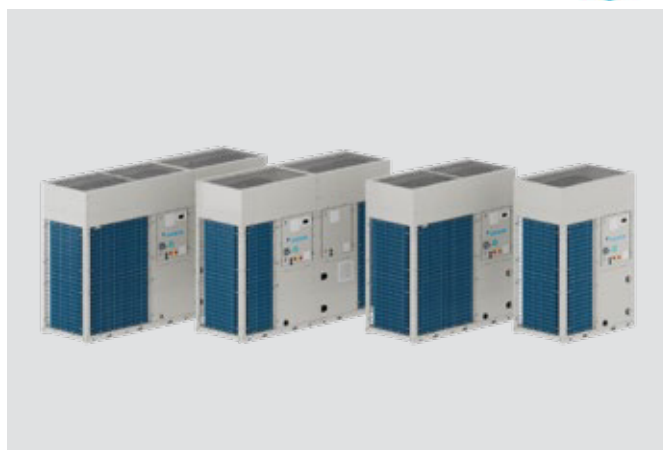

Incluído o arranque por técnicos Daikin (Condição necessária para garantia)



Fonte de alimentação de emergência obrigatória*
Fornecimento local.

Daikin on Site (DoS)

Oferta de 1 ano de monitorização remota DoS - Daikin on Site Connect

Nota: terá de ser fornecida pelo Cliente uma ligação local por cabo de rede com acesso à internet.

Até **75°C**



	Só Frio	Arrefecimento			Preço s/IVA	Alimentação Elétrica
		Nominal [kW]	SEER	EER		
1 Circuito	EWAK020CZP-A1	17,8	5,37	3,52	20.500 €	TRIFÁSICO
	EWAK025CZP-A1	21,3	5,41	3,35	21.150 €	
	EWAK030CZP-A1	24,9	5,25	3,10	22.650 €	
	EWAK040CZP-A1	35,1	5,80	3,22	27.800 €	
2 Circuitos	EWAK050CZP-A2	44,3	5,54	3,47	36.525 €	
	EWAK060CZP-A2	51,8	5,21	3,20	40.750 €	
	EWAK070CZP-A2	60,8	5,33	3,03	44.100 €	
	EWAK085CZP-A2	72,4	5,48	3,07	50.250 €	

	Bomba de Calor	Aquecimento			Arrefecimento			Preço s/IVA	Alimentação Elétrica
		Nominal [kW]	SCOP	COP	Nominal [kW]	SEER	EER		
1 Circuito	EWYK020CZP-A1	19,9	4,75	3,91	17,8	5,37	3,52	22.500 €	TRIFÁSICO
	EWYK025CZP-A1	24,5	4,82	3,83	21,3	5,41	3,35	24.500 €	
	EWYK030CZP-A1	30,2	4,68	3,68	24,9	5,25	3,10	27.250 €	
	EWYK040CZP-A1	39,6	4,74	3,62	35,1	5,80	3,22	34.400 €	
2 Circuitos	EWYK050CZP-A2	49,3	4,62	3,76	44,3	5,54	3,47	43.000 €	
	EWYK060CZP-A2	58,7	4,52	3,67	51,8	5,21	3,20	47.200 €	
	EWYK070CZP-A2	70,4	4,57	3,43	60,8	5,33	3,03	53.500 €	
	EWYK085CZP-A2	82,6	4,66	3,45	72,4	5,48	3,07	59.250 €	

Nota: Valores de SCOP LT 35°C; Resistência eléctrica de protecção anti congelação incluída.



DAIKIN SAFETY SHIELD PARA UNIDADES CH/BC A R290

QUADRO ELÉTRICO

- ✓ Design exclusivo do **Painel Elétrico**, incluindo uma lista completa de contramedidas de segurança:
- ✓ Pressão positiva
- ✓ Detetor de fugas adicional dentro do painel elétrico
- ✓ Luz intermitente de alarme em caso de fuga
- ✓ **Fonte de alimentação dedicada** para os componentes de segurança (fornecimento local **OBRIGATORIO** por parte do cliente)

CAIXA DO COMPRESSOR

- Todos os componentes com pontos de soldadura são colocados dentro da nova Caixa do Compressor, desenvolvida pela Daikin, incluindo:
- ✓ Detetor de fugas
 - ✓ Ventilação de extração de emergência
 - ✓ Separador de gás-água (previne a deslocação do R290 pelo circuito da água, evitando fuga de gás no interior)
 - ✓ Componentes em conformidade com IEC 60335-2-40 (ou validados através de testes específicos)

STAND BY ME & E-CARE APP

Aplicação específica de comissionamento da Daikin. **Formação OBRIGATORIA.**

CARGA DE REFRIGERANTE LIMITADA

O design da carga de refrigerante foi limitado a um máximo de **5 kg por circuito.**

PROTEÇÃO DA BATERIA

Grelha de fábrica montada na unidade para limitar o acesso e possíveis danos.

DEPÓSITO DE FLUIDO FRIGORIGÊNICO

Depósitos dedicados que contêm todo o refrigerante a ser carregado nos circuitos frigoríficos, rigorosamente testados pela Daikin para as condições mais críticas de transporte e manuseamento.

PROTEÇÃO DAS SERPENTINAS

Isolamento completo do distribuidor da serpentina e dos seus pontos de soldadura para conduzir eventuais fugas até à caixa do compressor.



EWY(A)K-CZ

LIMITES DE FUNCIONAMENTO (TEMP. EXTERIOR)

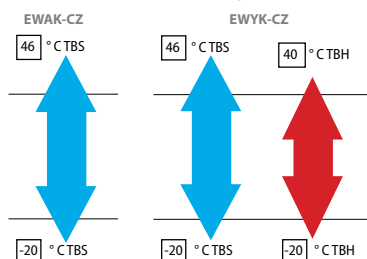

Opcionais	Referências	Preço s/IVA
Sonda de temperatura para configuração Master/Slave/AQS	EKRSMSP	105 €
Extensão I/O para unidade R290 - AQS	EKRSCIOR	845 €
Modbus RTU communication module	EKRCM200J	420 €
BACnet/IP communication module	EKRCMBACIP	650 €
Monitorização remota DoS CONNECT com router (valor/ano)	PT.DOS_CONNECT	388 €

Chiller scroll de condensação a ar, eficiência elevada

- › Primeiro chiller de condensação a ar R-32 com compressores scroll do mercado
- › A seleção de um equipamento a R-32 permite reduzir o impacto ambiental na ordem dos 68% em comparação com o R-410A e origina diretamente um consumo de energia inferior graças à elevada eficiência energética
- › 1 ou 2 circuitos de refrigeração totalmente independentes para uma fiabilidade superior
- › Controlador MicroTech 4 com lógica de controlo superior e interface simples
- › Custo de funcionamento reduzido e tempo de vida útil alargado graças ao design cuidado que visa otimizar a eficiência energética dos chillers e melhorar a rentabilidade, a eficiência e a gestão económica da instalação
- › Modulação da velocidade do ventilador para assegurar um controlo preciso do caudal de ar e uma temperatura de condensação otimizada
- › Possibilidade de configurar bandas de tempo detalhadas para reduzir a velocidade de rotação do ventilador e as emissões sonoras
- › Graças à gestão da pressão de condensação dinâmica, o controlador do chiller ajusta o set-point da pressão de condensação para minimizar a potência absorvida geral do chiller



Incluído o arranque por técnicos Daikin (Condição necessária para garantia) 

		Versão de Eficiência Standard (silver)				Versão de Alta Eficiência (gold)				
		EWAT-B 085-SS	EWAT-B 115-SS	EWAT-B 135-SS	EWAT-B 175-SS	EWAT-B 085-XS	EWAT-B 115-XS	EWAT-B 145-XS	EWAT-B 185-XS	
Apenas arrefecimento										
Preço s/ IVA		EWAT-B								
Arrefecimento ambiente	Condição A35°C Pdc	kW	80,92	108,97	131,42	174,93	87,9	113,89	143,48	182,67
	ηs,c	%	161	173	161	176,2	167	183	175	175,8
	ηs,c + VFDFAN	%								
SEER			4,1	4,4	4,1	4,48	4,25	4,65	4,45	4,47
SEER + VFDFAN										
Potência de arrefecimento Nom.		kW	81	109	131	175	88	114	143	183
Consumo Arrefecimento Nom.		kW	31,8	38,5	49,8	67,8	28,8	36,6	44,4	63,6
EER			2,55	2,83	2,64	2,58	3,05	3,12	3,23	2,87
Dimensões	Unidade	Altura	1.801			1.801	1.801		1.822	
		Largura	1.204							
		Profundidade	2.120	2.660		3.180	2.660	3.180	3.780	
Peso	Unidade	kg	681	767	811	984	737	830	949	1.066
	Peso de funcionamento		kg	686	773	820	996	742	836	958

Opcionais recomendados (Preço s/ IVA)									
Controlo de sobre/sub tensão	15	Incluído no preço da unidade							
Fluxostato	58	350 €							
Apoios	75	445 €							
Filtro de água	115	310 €							
Isolamento evaporador	29	335 €							
Tratamento E-coating ao condensador	139	905 €	1.355 €	1.805 €	1.355 €	1.805 €	2.255 €		
Opcionais (Preço s/ IVA)									
Carta Modbus	180	600 €							
Bomba simples baixa pressão	78	2.655 €	2.765 €	2.940 €	2.765 €	2.940 €	3.055 €		
Bomba simples alta pressão	79	3.235 €	3.355 €				3.565 €		
Bomba dupla baixa pressão	80	4.365 €		4.500 €	4.365 €	4.500 €	4.675 €		
Bomba dupla alta pressão	81	5.125 €	5.230 €				5.365 €		
Bomba simples baixa pressão + depósito	134	4.155 €	4.655 €	4.830 €	4.655 €	4.830 €	4.945 €		
Bomba simples alta pressão + depósito	135	4.750 €	5.245 €				5.455 €		
Bomba dupla baixa pressão + depósito	136	6.470 €	6.550 €	6.650 €	6.550 €	6.650 €	6.775 €		
Bomba dupla alta pressão + depósito	137	7.070 €	7.175 €				7.380 €		

Bomba de calor multi-scroll de condensação a ar, eficiência elevada e ruído standard

- › Circuito frigorífico simples (2/4 compressores scroll) com evaporador único
- › A seleção de um equipamento a R-32 origina diretamente um consumo de energia inferior graças à elevada eficiência energética, permitindo reduzir o impacto ambiental na ordem dos 68% em comparação com o R-410A e origina diretamente um consumo de energia inferior graças à elevada eficiência energética
- › Design compacto adequado para substituições
- › Condensador em tubo de cobre com alhetas em alumínio protegidas com epoxy no condensador.
- › Opção de recuperação de calor parcial disponível
- › Permutador de calor de placas em aço inoxidável
- › Ligação até 4 Unidades em paralelo Std
- › Opção de ligação a GTC sob consulta

Nota: Versão low noise sob consulta. Outros opcionais de acordo com Catálogo Geral sob consulta.



Incluído o arranque por técnicos Daikin
(Condição necessária para garantia)

			Versão de Eficiência Standard (silver)				Versão de Alta Eficiência (gold)			
Modelo	EWYT-B		085-SS	105-SS	135-SS	175-SS	085-XS	115-XS	135-XS	175-XS
Preço s/ IVA			24.685 €	28.570 €	32.320 €	38.690 €	28.540 €	33.810 €	37.575 €	46.350 €
Potência de arrefecimento	Nom.	kW	75	98	120	153	80	104	126	166
EER			2,69	2,68	2,7	2,65	3,03	2,95	2,99	2,93
SEER			3,9	3,98	3,9	4,01	4,24	4,38	4,24	4,45
Potência de aquecimento		kW	82,24	106,24	132,23	169,8	85,86	111,02	133,18	176,29
COP			2,921	2,911	2,922	2,881	3,295	3,345	3,405	3,411
SCOP			3,34	3,41	3,36	3,40	3,70	3,72	3,70	3,67
Dimensões	Altura	mm	1.800							
	Largura	mm	1.195							
	Comprimento	mm	2.225	2.825	3.425		2.825	3.425		4.025
Peso	Unidade	kg	955	1.065	1.165	1.320	1.080	1.140	1.220	1.400
	Peso de funcionamento	kg	962	1.072	1.172	1.327	1.091	1.151	1.231	1.416

Opcionais recomendados (Preço s/ IVA)							
Controlo de sobre/sub tensão	15	Incluído no preço da unidade					
Fluxostato	58	350 €					
Apoios	75	445 €					
Filtro de água	115	310 €					
Tratamento Epoxy no condensador		Incluído					
Opcionais (Preço s/ IVA)							
Carta Modbus	180	600 €					
Bomba simples baixa pressão	78	2.995 €		3.495 €	2.995 €	3.495 €	
Bomba simples alta pressão	79	3.495 €		3.520 €	3.495 €		
Bomba dupla baixa pressão	80	4.410 €	5.255 €	5.320 €	4.410 €	4.585 €	5.255 €
Bomba dupla alta pressão	81	5.255 €	6.000 €	6.765 €	5.255 €	6.000 €	6.720 €
Bomba simples baixa pressão + depósito	134	4.845 €		5.350 €	4.845 €		5.350 €
Bomba simples alta pressão + depósito	135	5.350 €		6.590 €	5.350 €		6.590 €
Bomba dupla baixa pressão + depósito	136	6.515 €	6.640 €	7.235 €	6.515 €	6.640 €	7.235 €
Bomba dupla alta pressão + depósito	137	7.235 €	8.145 €	9.085 €	7.235 €	8.145 €	9.085 €

Nota: Restantes características de acordo com o Catálogo Geral.

EWQ-KCW1N

**Uma das mais compactas unidades do mercado:
600 mm x 600 mm x 600 mm**

- › Baixo consumo energético
- › Nível de ruído reduzido durante o funcionamento
- › Volume de fluido frigorígeno reduzido
- › Permutador de calor de placas em aço inoxidável
- › Extensão possível até 183 kW
- › Instalação e manutenção simplificada
- › Seleção por controlo remoto das funções de arrefecimento ou aquecimento
- › Bomba de calor água/água, inversão de ciclo no circuito hidráulico
- › Integração standard: filtro de água, fluxostato, purga do ar, tomadas de pressão



EWQ-KCW1N

Unidades para funcionamento em modo só arrefecimento ou modo só aquecimento

Incluído o arranque por técnicos Daikin (Condição necessária para garantia) 

Modelo		EWQ014KCW1N	EWQ025KCW1N	EWQ033KCW1N	EWQ049KCW1N	EWQ064KCW1N
Preço s/IVA		6.380 €	8.460 €	9.900 €	13.340 €	15.800 €
Capacidade Arrefecimento ⁽¹⁾	kW	13,25	23,89	30,47	47,15	61,00
Capacidade Aquecimento ⁽²⁾	kW	14,98	27,3	34,74	54,13	69,51
EER ⁽¹⁾		4,21	4,18	4,16	4,13	4,18
SEER ⁽¹⁾		4,02	4,23	3,63	4,48	3,88
SCOP clima moderado ⁽²⁾		3,64	3,63	3,71	3,58	3,87



























Modelo	Duas unidades empilhadas			Três unidades empilhadas			
	EWQ098KCW1N	EWQ113KCW1N	EWQ128KCW1N	EWQ147KCW1N	EWQ162KCW1N	EWQ177KCW1N	EWQ192KCW1N
	2x 049	1x 049 + 1x 064	2x 064	3x 049	2x049 + 1x 064	1x 049 + 2x 064	3x 064
Preço s/IVA	26.680 €	29.140 €	31.610 €	40.020 €	42.105 €	44.945 €	47.410 €
Capacidade Arrefecimento ⁽¹⁾	kW	94,30	108,2	122,0	141,5	155,3	169,2
Capacidade Aquecimento ⁽²⁾	kW	108,26	123,64	139,02	162,39	177,77	193,15

Acessórios	EWQ014KCW1N	EWQ025KCW1N	EWQ033KCW1N	EWQ049KCW1N	EWQ064KCW1N
EKRSCWI Sonda de temperatura de entrada de água: › Em caso de caudal variável (Uma por cada evaporador) › Em caso de ajuste de válvula de 3 vias para controlo de condensação (Uma por cada condensador)					
					100 € (por cada sonda)
EKRSCMTS Sensor de temperatura para configuração Master/Slave				100 €	
EKRSCBMS Comunicação com BMS (Modbus TCP, Bacnet MSTP/IP)				365 €	
EKRSCPCS Display Local/remoto HMI externo				280 €	
EKRCLK Kit para instalação empilhada (Encomendar pelo menos um kit no caso de unidades empilhadas)				195 €	

(1) Arrefecimento 12°C/7°C - 30°C/35. (2) Aquecimento 10°C/7°C - 40°C/45°C.

A opção BRINE é standard nesta gama graças ao transdutor de baixa pressão que substitui o interruptor de baixa pressão e torna a unidade adequada para múltiplas aplicações como por exemplo glicol até -10°C.

Ventilo-convectores - Resumo da gama

		Motor BLDC <small>INVERTER</small>		Motor AC	
Chão/Teto	Carroçados	FWZ-AT/AF		FWV-DAT/DAF	
		FWR-AT/AF	 	FWL-DAT/DAF	 
Conduatas	Baixa Pressão	FWS-AT/AF	 	FWM-DAT/DAF	 
		FWE-DT/DF Até 30 Pa		Apenas 20 cm de altura	
	Média Pressão	FWP-CT/CF	 FWQ-AT/AF NOVO 	FWB-CT/CF	
	Alta Pressão	FWN-AT/AF		FWD-AT/AF	
Mural		FWT-HT			
Cassetes		FWC-BT/BF		FWF_BT/BF	
	Protocolo Aberto	FWF-DT/DF	 FWC-DT/DF 		
Comandos				  	
		FWEC2T (motor AC – 2 tubos) FWEC4T (motor AC – 4 tubos) FWEC10 (motor BLDC)	FWEC1A (standard) FWEC2A (c/ Modbus) FWEC3A (c/ Modbus e BLDC)	FWEDA (placa obrigatória) SHINKATOUCHWA (painel branco) ou SHINKATOUCHBA (painel preto) (c/ Modbus e motor AC/BLDC)	

Ventilo-convectores

Unidades de chão/teto com motor BLDC inverter



FWZ-AT/AF



FWR-AT/AF



FWR-AT/AF



FWS-AT/AF



FWS-AT/AF

FWZ-AT/AF*

Unidade de chão com motor inverter

2 tubos				Capacidade Arrefecimento kW ⁽¹⁾			Capacidade Aquecimento kW ⁽²⁾		
s/ válvulas	Preço s/ IVA	c/ válvula 3 vias**	Preço s/ IVA	Velocidade			baixa	média	alta
				baixa	média	alta			
FWZ02ATN	565 €	FWZ02ATV	805 €	0,61	1,96	2,64	0,69	2,67	3,47
FWZ03ATN	600 €	FWZ03ATV	835 €	0,88	3,27	4,96	0,95	4,32	6,4
FWZ06ATN	695 €	FWZ06ATV	935 €	1,19	4,8	6,32	1,29	6,1	7,52
FWZ08ATN	870 €	FWZ08ATV	1.120 €	1,19	7,75	10,08	1,92	8,93	11,18

Notas das capacidades:

(1) Arrefecimento: água 7-12°C | ar: 27°C com 19° temp bolbo húmido (2) Aquecimento: água 50-45°C | ar: 20°C Pressão estática de seleção: 0 Pa

FWR-AT/AF*

Unidade do tipo chão/teto com motor inverter

2 tubos				Capacidade Arrefecimento kW ⁽¹⁾			Capacidade Aquecimento kW ⁽²⁾		
s/ válvulas	Preço s/ IVA	c/ válvula 3 vias**	Preço s/ IVA	Velocidade			baixa	média	alta
				baixa	média	alta			
FWR02ATN	595 €	FWR02ATV	820 €	0,61	1,96	2,64	0,69	2,67	3,47
FWR03ATN	645 €	FWR03ATV	875 €	0,88	3,27	4,96	0,95	4,32	6,4
FWR06ATN	740 €	FWR06ATV	980 €	1,19	4,8	6,32	1,29	6,1	7,52
FWR08ATN	945 €	FWR08ATV	1.195 €	1,19	7,75	10,08	1,92	8,93	11,18

Notas das capacidades:

(1) Arrefecimento: água 7-12°C | ar: 27°C com 19° temp bolbo húmido (2) Aquecimento: água 50-45°C | ar: 20°C Pressão estática de seleção: 0 Pa

FWS-AT/AF*

Unidade de baixa pressão estática para instalação oculta com motor inverter

2 tubos				Capacidade Arrefecimento kW ⁽¹⁾				Capacidade Aquecimento kW ⁽²⁾			
s/ válvulas	Preço s/ IVA	c/ válvula 3 vias**	Preço s/ IVA	0 Pa		30 Pa		0 Pa		30 Pa	
				med	max	med	max	med	max	med	max
				0 Pa		30 Pa		0 Pa		30 Pa	
FWS02ATN	510 €	FWS02ATV	740 €	1,96	2,64	1,55	2,15	2,67	3,47	2,1	2,92
FWS03ATN	545 €	FWS03ATV	780 €	3,27	4,96	3,02	4,2	4,32	6,4	3,98	5,57
FWS06ATN	625 €	FWS06ATV	865 €	4,8	6,32	3,62	5,03	6,1	7,52	4,65	6,36
FWS08ATN	780 €	FWS08ATV	1.030 €	7,75	10,08	5,47	8,82	8,93	11,18	6,53	10,01

Notas das capacidades:

(1) Arrefecimento: água 7-12°C | ar: 27°C com 19° temp bolbo húmido (2) Aquecimento: água 50-45°C | ar: 20°C Pressão estática de seleção: 0 Pa / 30 Pa
* Disponível também a 4 tubos. Preços sob consulta. ** Tabuleiro não incluído, ver nos acessórios.

Comandos	Descrição	Preço s/IVA
FWEC3A	Comando por cabo (advanced plus)	235 €
FWEC10	Comando por cabo analógico simplificado - Motor BLDC	80 €
FWEDA + SHINKATOUCHBA/WA	Comando tátil a cores c/Modbus p/ motor AC/BLDC	425 €
FWTSKA	Sonda de temperatura ar/água para FWEC3A/FWEDA	20 €
FWCSWA	Sonda de temperatura ar/água para FWEC10	15 €
FWECKA	Kit para montagem no móvel para FWEC3A	25 €
FWFCKA	Kit para montagem na parede para FWEC3A	20 €
FWCKRX/ FWCKLX	Kit para montagem no móvel para FWEC10 (Dir/ Esq)	30 €

Acessórios	Descrição	Liga com	Preço s/IVA
EDPVB6	Tabuleiro de condensados auxiliar – para VC vertical	FWZ / FWR / FWS	15 €
EDPHB6	Tabuleiro de condensados auxiliar – para VC horizontal	FWZ / FWR / FWS	15 €
CDRP1A	Bomba para elevação de condensados	FWZ / FWR / FWS	265 €
E2MV03A6 / E2MV06A6 / E2MV10A6	Kit válvula 3 vias ON/OFF 230 V ⁽³⁾	FWZ / FWR / FWS 02-03 / 06 / 08	255 €
E2MVD03A6 / E2MVD06A6 / E2MVD10A6	Kit válvula 3 vias ON/OFF 230 V - simplificado ⁽⁴⁾	FWZ / FWR / FWS 02-03 / 06 / 08	145 €
E2MV2B07A6 / E2MV2B10A6	Kit válvula 2 vias ON/OFF 230 V	FWZ / FWR / FWS 02-06 / 08	105 €

(3) Inclui válvula de 3 vias + atuador ON/OFF + tubos isolados + 2 válvulas de corte.

(4) Inclui válvula de 3 vias + atuador ON/OFF.

Válvulas proporcionais e outros acessórios disponíveis sob consulta.

Ventilo-convectores



Unidades de média pressão com motor BLDC inverter



FWQ-AT / FWQ-ATV **NOVO**

Nova unidade de média pressão

- > Até 150 Pa
- > Bomba de condensados incluída
- > Tabuleiro de condensados incluído
- > Altura de 249 mm em todos os tamanhos



FWQ-A

FWQ-A

Unidade de condutas de média pressão estática, com motor inverter



FWQ-A

s/ válvulas	2 tubos			Capacidade Arrefecimento kW ⁽¹⁾				Capacidade Aquecimento kW ⁽²⁾			
	Preço s/ IVA	c/ válvula 3 vias	Preço s/ IVA	30Pa		80 Pa		30Pa		80 Pa	
				Vel. média	Vel. alta	Vel. média	Vel. alta	Vel. média	Vel. alta	Vel. média	Vel. alta
FWQ04AT	760 €	FWQ04ATV	895 €	3,05	3,39	1,70	3,04	3,55	3,39	1,9	3,58
FWQ05AT	775 €	FWQ05ATV	910 €	3,23	3,56	2,02	3,26	3,76	3,56	2,26	3,85
FWQ07AT	885 €	FWQ07ATV	1 020 €	4,35	4,65	2,96	4,35	4,25	4,65	3,58	4,26
FWQ09AT	960 €	FWQ09ATV	1 120 €	5,73	6,35	3,58	5,80	6,29	6,35	4,14	6,41
FWQ11AT	1.060 €	FWQ11ATV	1 215 €	6,77	7,19	5,14	6,74	7,24	7,19	5,75	7,28
FWQ14AT	1.125 €	FWQ14ATV	1 280 €	7,80	8,36	6,60	8,02	8,02	8,36	7,12	8,21
FWQ17AT	1.210 €	FWQ17ATV	1 390 €	10,48	11,38	7,30	10,71	10,52	11,38	7,4	10,78
FWQ20AT	1.385 €	FWQ20ATV	1 565 €	11,44	12,18	8,96	11,64	11,47	12,18	9,08	11,76
FWQ25AT	1.555 €	FWQ25ATV	1 735 €	12,73	13,31	10,94	12,87	12,68	13,31	11	12,9

Notas das capacidades:

(1) Arrefecimento calculado para 27°C/47%HR e água a 7/12°C. (2) Aquecimento calculado para 20°C e água a 45/40°C; 30 Pa com DipSW 00; 80 Pa com DipSW 10.

Comandos	Descrição	Preço s/IVA	Acessórios	Descrição	Liga com	Preço s/IVA
FWEC3A	Comando por cabo (advanced plus)	235 €	EKC01Q5A	Kit para instalação de FWEDA no VC	FWQ-A	35 €
FWEC10	Comando por cabo analógico simplificado - Motor BLDC	80 €	EK02WV3V3W5A	Kit válvula de 3 vias ON/OFF 230 V	FWQ-AT (04/05/07)	135 €
FWEDA + SHINKATOUCHBA/WA	Comando táil a cores c/ Modbus p/ motor AC/BLDC	425 €	EK08WV3V3D5A	Kit válvula de 3 vias ON/OFF 230 V	FWQ-AT (09/11/14)	185 €
FWTSKA	Sonda de temperatura ar/água para FWEC3A/FWEDA	20 €	EK06WV3V3C5A	Kit válvula de 3 vias ON/OFF 230 V	FWQ-AT (17/20/25)	185 €
FWCSWA	Sonda de temperatura ar/água para FWEC10	15 €				
FWECKA	Kit para montagem no móvel para FWEC3A	25 €				
FWFCKA	Kit para montagem na parede para FWEC3A	20 €				

* Válvulas proporcionais e outros acessórios disponíveis sob consulta.

Ventilo-convectores



Unidades de média e alta pressão com motor BLDC inverter



FWP-CTN / FWP-CTV

Para instalação oculta de Média Pressão Estática (c/ motor inverter)



FWP-C

Também disponível na versão District Cooling. Preço sob consulta

s/ válvulas	2 tubos			Capacidade Arrefecimento kW ⁽¹⁾				Capacidade Aquecimento kW ⁽²⁾			
	Preço s/ IVA	c/ válvula 3 vias*	Preço s/ IVA	30 Pa		50 Pa		30 Pa		50 Pa	
				média	alta	média	alta	média	alta	média	alta
FWP04CTN	730 €	FWP04CTV	950 €	2,09	3,64	1,77	2,66	2,12	3,48	1,81	2,74
FWP05CTN	755 €	FWP05CTV	980 €	2,38	4,01	1,95	3,16	2,39	4,15	1,98	3,09
FWP06CTN	870 €	FWP06CTV	1.100 €	3	4,46	2,74	3,95	3,08	4,4	2,8	4,06
FWP08CTN	880 €	FWP08CTV	1.120 €	3,57	4,76	3,29	4,19	4,05	5,37	3,71	4,75
FWP10CTN	950 €	FWP10CTV	1195 €	4,95	6,23	4,37	5,5	5,38	6,6	4,76	5,91
FWP11CTN	1.030 €	FWP11CTV	1.280 €	5,59	8,13	4,94	6,51	5,73	8,25	5,03	6,9
FWP15CTN	1.235 €	FWP15CTV	1.490 €	6,92	9,42	6,81	8,02	7,39	9,43	7,22	9,03
FWP17CTN	1.330 €	FWP17CTV	1.580 €	8,32	10,67	7,64	9,74	8,51	10,95	7,8	10,01

Notas das capacidades:

(1) Arrefecimento: água 7-12°C | ar: 27°C com 19º temp bolbo húmido. (2) Aquecimento: água 45-40°C | ar: 20°C. Pressão estática de seleção: 30 Pa / 50 Pa. * Tabuleiro não incluído, ver nos acessórios.

FWN-AT*

Unidade de Alta Pressão para montagem horizontal ou vertical (até 150 Pa), com motor inverter



FWN-A

s/ válvulas	2 tubos		Capacidade Arrefecimento kW ⁽¹⁾				Capacidade Aquecimento kW ⁽²⁾			
	Preço s/ IVA		50Pa		80 Pa		50Pa		80 Pa	
			média	alta	média	alta	média	alta	média	alta
FWN04AT	835 €		4,12	4,64	3,42	4,11	5,41	6,12	4,53	5,42
FWN05AT	900 €		5,14	5,66	4,19	4,85	6,54	7,2	5,38	6,2
FWN06AT	1.490 €		6,39	7,7	5,12	6,86	8,39	10,13	6,8	9,06
FWN07AT	1.580 €		7,26	8,84	5,75	7,83	9,69	11,87	7,74	10,53
FWN08AT	1.645 €		8,11	8,2	7,17	7,29	10,36	10,48	9,23	9,38
FWN10AT	1.720 €		9,27	9,38	8,1	8,25	11,9	12,05	10,52	10,71
FWN12AT	2.265 €		13,51	15,26	12,14	14,37	17,21	19,75	15,52	18,51
FWN16AT	2.540 €		17,83	20,83	16,36	20,14	22,61	27,27	20,73	26,26
FWN18AT	2.650 €		19,88	23,45	18,29	22,63	25,08	30,54	22,89	29,35

Notas das capacidades:

(1) Arrefecimento: água 7-12°C | ar: 27°C com 19º temp bolbo húmido. (2) Aquecimento: água 45-40°C | ar: 20°C. Pressão estática de seleção: 50 Pa / 80 Pa.

** Kit de válvulas como opcional.

Comandos	Descrição	Preço s/IVA	Acessórios	Descrição	Liga com	Preço s/IVA
FWEC3A	Comando por cabo (advanced plus)	235 €	CDRP1A	Bomba para elevação de condensados	FWP / FWN	265 €
FWEC10	Comando por cabo analógico simplificado - Motor BLDC	80 €	EDPD7 / EDPD9	Tabuleiro de condensados auxiliar horizontal	FWP 04-08 / 10-17	40 €
FWEDA + SHINKATOUCHBA/WA	Comando táil a cores c/ Modbus p/ motor AC/BLDC	425 €	E4V2N05OV3WA / E4V2N08OV3WA / E2MV10A6	Kit válvula 3 vias ON/OFF 230 V ⁽³⁾	FWP 04-05/06-08/10-17	255 €
FWTSCA	Sonda de temperatura ar/ água para FWEC3A/FWEDA	20 €	EDDPV10A6 / EDDPV18A6	Tabuleiro de condensados auxiliar - para VC vertical	FWN 04-10 / 12-18	30 €
FWCWSA	Sonda de temperatura ar/ água para FWEC10	15 €	EDDPH10A6 / EDDPH18A6	Tabuleiro de condensados auxiliar - para VC horizontal	FWN 04-10 / 12-18	30 €
FWECKA	Kit para montagem no móvel para FWEC3A	25 €	ED2MV04A6 / ED2MV10A6 / ED2MV18A6*	Kit válvula 3 vias ON/OFF 230 V ⁽³⁾	FWN 04-05/ 06-10/12-18	250 € 250 € 270 €
FWFCKA	Kit para montagem na parede para FWEC3A	20 €				

* Apenas válvula e servomotor. (3) Inclui válvula de 3 vias + atuador ON/OFF + tubos isolados + 2 válvulas de corte. Válvulas proporcionais e outros acessórios disponíveis sob consulta.

Ventilo-convectores

Unidades de chão/teto com motor ON/OFF
- 3 ou 4 velocidades



FWV01, 02DAT/DAF

FWV-DT/DF*

Unidade de chão com envolvente (motor 3 velocidades)

2 tubos				Capacidade Arrefecimento kW ⁽¹⁾			Capacidade Aquecimento kW ⁽²⁾		
s/ válvula	Preço s/ IVA	c/ válvula 3 vias**	Preço s/ IVA	Velocidade					
				baixa	média	alta	baixa	média	alta
FWV01DTN	350 €	FWV01DTV	595 €	1,04	1,24	1,54	1,43	1,73	2,14
FWV15DTN	370 €	FWV15DTV	605 €	1,26	1,52	1,74	1,71	2,04	2,2
FWV02DTN	390 €	FWV02DTV	625 €	1,45	1,81	2,09	1,79	2,18	2,57
FWV25DTN	415 €	FWV25DTV	660 €	1,6	2,03	2,42	2,07	2,68	3,2
FWV03DTN	425 €	FWV03DTV	670 €	1,76	2,38	2,93	2,28	3,08	3,81
FWV35DTN	470 €	FWV35DTV	715 €	1,98	2,63	3,51	2,81	3,69	4,78
FWV04DTN	490 €	FWV04DTV	740 €	2,51	3,27	4,33	3,29	4,30	5,63
FWV06DTN	530 €	FWV06DTV	780 €	3,17	3,87	4,77	4,24	5,21	6,36
FWV08DTN	700 €	FWV08DTV	970 €	3,97	5,27	6,71	4,77	6,23	7,83
FWV10DTN	795 €	FWV10DTV	1.055 €	4,11	6,24	8,02	5,24	7,80	10,03

Notas das capacidades:

(1) Arrefecimento: água 7-12°C | ar: 27°C com 19º temp bolbo húmido (2) Aquecimento: água 50-45°C | ar: 20°C Pressão estática de seleção: 0 Pa



FWL03DAT/DAF



FWL03DAT/DAF

FWL-DT/DF*

Unidade do tipo chão/teto com envolvente (motor 3 velocidades)

2 tubos				Capacidade Arrefecimento kW ⁽¹⁾			Capacidade Aquecimento kW ⁽²⁾		
s/ válvula	Preço s/ IVA	c/ válvula 3 vias**	Preço s/ IVA	Velocidade					
				baixa	média	alta	baixa	média	alta
FWL01DTN	370 €	FWL01DTV	605 €	1,04	1,24	1,54	1,43	1,73	2,14
FWL15DTN	390 €	FWL15DTV	625 €	1,26	1,52	1,74	1,71	2,04	2,2
FWL02DTN	410 €	FWL02DTV	645 €	1,45	1,81	2,09	1,79	2,18	2,57
FWL25DTN	425 €	FWL25DTV	665 €	1,6	2,03	2,42	2,07	2,68	3,2
FWL03DTN	460 €	FWL03DTV	685 €	1,76	2,38	2,93	2,28	3,08	3,81
FWL35DTN	490 €	FWL35DTV	735 €	1,98	2,63	3,51	2,81	3,69	4,78
FWL04DTN	515 €	FWL04DTV	755 €	2,51	3,27	4,33	3,29	4,30	5,63
FWL06DTN	555 €	FWL06DTV	805 €	3,17	3,87	4,77	4,24	5,21	6,36
FWL08DTN	745 €	FWL08DTV	1.010 €	3,97	5,27	6,71	4,77	6,23	7,83
FWL10DTN	845 €	FWL10DTV	1.105 €	4,11	6,24	8,02	5,24	7,80	10,03

Notas das capacidades:

(1) Arrefecimento: água 7-12°C | ar: 27°C com 19º temp bolbo húmido (2) Aquecimento: água 50-45°C | ar: 20°C Pressão estática de seleção: 0 Pa



FWM01, 02DAT/DAF



FWM01, 02DAT/DAF

FWM-DT/DF*

Unidade de Baixa Pressão Estática para instalação oculta (motor 3 velocidades)

2 tubos				Capacidade Arrefecimento kW ⁽¹⁾				Capacidade Aquecimento kW ⁽²⁾			
s/ válvula	Preço s/ IVA	c/ válvula 3 vias**	Preço s/ IVA	Velocidade							
				0 Pa		30 Pa		0 Pa		30 Pa	
				média	alta	média	alta	média	alta	média	alta
FWM01DTN	285 €	FWM01DTV	520 €	1,24	1,54	-	1,04	1,73	2,14	-	1,51
FWM15DTN	305 €	FWM15DTV	535 €	1,52	1,74	0,9	1,29	2,04	2,2	1,31	1,71
FWM02DTN	320 €	FWM02DTV	550 €	1,81	2,09	0,9	1,37	2,18	2,57	1,15	1,83
FWM25DTN	340 €	FWM25DTV	575 €	2,03	2,42	1,24	1,87	2,68	3,2	1,69	2,55
FWM03DTN	350 €	FWM03DTV	585 €	2,38	2,93	1,28	2,03	3,08	3,81	1,57	2,7
FWM35DTN	375 €	FWM35DTV	610 €	2,63	3,51	1,9	2,86	3,69	4,78	2,83	4,08
FWM04DTN	400 €	FWM04DTV	630 €	3,27	4,33	2,4	3,52	4,30	5,63	3,06	4,33
FWM06DTN	425 €	FWM06DTV	670 €	3,87	4,77	2,97	3,91	5,21	6,36	3,9	5,05
FWM08DTN	560 €	FWM08DTV	820 €	5,27	6,71	4,51	5,86	6,23	7,83	5,55	7,05
FWM10DTN	640 €	FWM10DTV	895 €	6,24	8,02	5,38	7,19	7,80	10,03	6,98	9,27

Notas das capacidades:

(1) Arrefecimento: água 7-12°C | ar: 27°C com 19º temp bolbo húmido (2) Aquecimento: água 50-45°C | ar: 20°C Pressão estática de seleção: 0 Pa / 30 Pa

Nota: Comando e outros acessórios não incluídos. * Disponível também a 4 tubos. Preços sob consulta. ** Tabuleiro não incluído, ver nos acessórios.

Ventilo-convectores

Unidades de média e alta pressão
com motor ON/OFF



FWE-DT - Instalação horizontal ou vertical

Para instalação oculta de Baixa Pressão Estática (c/ motor de 5 velocidades)



FWE-DT/DF

Apenas 20 cm
de altura

2 tubos		Capacidade Arrefecimento kW ⁽¹⁾						Capacidade Aquecimento kW ⁽²⁾					
s/ válvula **	Preço s/ IVA	Velocidade			Velocidade			Velocidade			Velocidade		
		baixa	média	alta	baixa	média	alta	baixa	média	alta	baixa	média	alta
FWE03DATN5V3-L	305 €	1,23	1,77	1,95	-	1,29	1,48	1,33	1,83	1,99	-	1,39	1,56
FWE04DATN5V3-L	310 €	1,22	1,88	2,07	0,54	1,26	1,47	1,59	2,19	2,37	0,97	1,64	1,83
FWE05DATN5V3-L	330 €	1,33	2,41	2,59	0,81	2,04	2,17	1,67	2,70	2,87	1,17	2,35	2,48
FWE06DATN5V3-L	380 €	1,25	2,41	3,14	0,62	1,77	2,56	2,05	3,24	3,98	1,42	2,59	3,40
FWE07DATN5V3-L	415 €	2,07	2,80	3,44	1,27	2,10	2,90	2,72	3,58	4,34	1,80	2,77	3,72
FWE08DATN5V3-L	420 €	2,39	3,21	3,94	1,48	2,41	3,33	3,18	3,93	4,61	2,36	3,22	4,06
FWE10DATN5V3-L	425 €	2,58	4,21	5,24	1,51	3,56	4,56	3,35	4,93	5,95	2,33	4,31	5,31
FWE11DATN5V3-L	440 €	2,82	4,43	5,62	1,83	3,76	4,97	3,58	5,14	6,32	2,64	4,51	5,70

Notas das capacidades:

(1) Arrefecimento: água 7-12°C | ar: 27°C com 19° temp bolbo húmido (2) Aquecimento: água 45-40°C | ar: 20°C Pressão estática de seleção: 0 Pa / 30 Pa.

** Kit de válvulas como opcional na tabela de acessórios.

FWE-FT

Para instalação oculta de Baixa Pressão Estática (c/ motor de 4 velocidades)



FWE-FT/FT

Até 80 Pa

2 tubos		Capacidade Arrefecimento kW ⁽¹⁾				Capacidade Aquecimento kW ⁽²⁾			
s/ válvula **	Preço s/ IVA	Velocidade		Velocidade		Velocidade		Velocidade	
		média	alta	média	alta	média	alta	média	alta
FWE04FT	320 €	1,93	2,19	1,65	2,01	2,28	2,66	1,96	2,39
FWE05FT	330 €	2,26	2,71	1,85	2,39	2,68	3,19	2,25	2,82
FWE06FT	370 €	3,13	3,45	2,92	3,27	3,71	4,16	3,45	3,91
FWE08FT	435 €	3,96	4,49	3,44	4,21	4,7	5,7	4,02	5,13
FWE10FT	455 €	4,35	4,78	3,86	4,41	5,31	5,94	4,74	5,4
FWE12FT	480 €	4,97	5,4	4,56	5,1	6,05	6,75	5,51	6,25
FWE14FT	595 €	6,76	7,14	6,24	6,74	7,65	8,29	6,99	7,65
FWE16FT	670 €	7,24	7,59	6,84	7,36	8,39	9,3	7,74	8,65
FWE20FT	785 €	8,8	10,5	7,76	9,32	9,31	10,85	8,3	9,82
FWE24FT	795 €	10,73	12,02	9,69	10,81	11,03	12,08	10,12	11,12

Notas das capacidades:

(1) Arrefecimento: água 7-12°C | ar: 27°C com 19° temp bolbo húmido (2) Aquecimento: água 45-40°C | ar: 20°C Pressão estática de seleção: 0 Pa / 30 Pa.

** Kit de válvulas como opcional na tabela de acessórios.

FWB-CT*

Para instalação oculta de Média Pressão Estática (c/ motor 7 velocidades)



FWB04CT

2 tubos				Capacidade Arrefecimento kW ⁽¹⁾				Capacidade Aquecimento kW ⁽²⁾			
s/ válvula	Preço s/ IVA	c/ válvula 3 vias*	Preço s/ IVA	Velocidade		Velocidade		Velocidade		Velocidade	
				média	alta	média -3	alta -6	média	alta	média -3	alta -6
FWB04CTN	510 €	FWB04CTV	740 €	2,32	2,92	1,84	2,43	2,22	2,74	1,81	2,33
FWB05CTN	555 €	FWB05CTV	780 €	2,45	3,32	2,03	2,97	2,33	3,09	1,98	2,80
FWB06CTN	665 €	FWB06CTV	895 €	3,32	3,90	2,84	3,43	3,26	3,83	2,80	3,38
FWB08CTN	680 €	FWB08CTV	910 €	3,75	4,82	3,39	4,46	4,07	5,22	3,70	4,84
FWB10CTN	760 €	FWB10CTV	1.065 €	5,06	5,83	4,53	5,29	5,24	5,96	4,76	5,46
FWB11CTN	875 €	FWB11CTV	1.155 €	5,64	6,49	5,07	5,89	5,57	6,38	5,03	5,82
FWB15CTN	1.025 €	FWB15CTV	1.310 €	7,62	8,59	7,11	8,01	7,70	8,63	7,23	8,10
FWB17CTN	1.160 €	FWB17CTV	1.475 €	8,50	9,60	7,92	8,95	8,34	9,42	7,80	8,81

Notas das capacidades:

(1) Arrefecimento: água 7-12°C | ar: 27°C com 19° temp bolbo húmido (2) Aquecimento: água 50-45°C | ar: 20°C Pressão estática de seleção: 30 Pa / 50 Pa.

* Kit de válvulas como opcional na tabela de acessórios.

FWD-AT/AF*

Para instalação oculta de Alta Pressão para montagem horizontal ou vertical (até 150~250 Pa)



FWD-AT/AF

2 tubos		Capacidade Arrefecimento ⁽¹⁾						Capacidade Aquecimento ⁽²⁾			
s/ válvulas	Preço s/ IVA	Vel. Méd. kW	Caudal m3/h	Δp disponível Pa	Vel. Máx. kW	Caudal m3/h	Δp disponível Pa	Vel. Máx. kW	Caudal m3/h	Δp disponível Pa	
											FWD04AT
FWD06AT	820 €	5,25	1000	96	6,2	1250	88	7,96	1250	88	
FWD08AT	955 €	7,07	1400	73	7,8	1600	100	9,69	1600	100	
FWD10AT	1.055 €	7,92	1400	71	8,82	1600	95	11,08	1600	95	
FWD12AT	1.320 €	10,65	1900	77	11,9	2200	130	14,83	2200	130	
FWD16AT	1.685 €	14,32	2500	129	16,4	3000	185	20,27	3000	185	
FWD18AT	1.860 €	15,94	2500	117	18,3	3000	175	22,34	3000	175	



Notas das capacidades:

(1) Arrefecimento: água 7-12°C | ar: 27°C com 19° temp bolbo húmido (2) Aquecimento: água 50-45°C | ar: 20°C

Notas: Acessório EPIB6 é obrigatório para os modelos FWD 16 e 18. Ver acessórios na página seguinte.

Comandos e acessórios



Comandos		Descrição	Preço s/IVA
	FWEC1A	Comando por cabo standard (motor AC)	145 €
	FWEC2A	Comando por cabo c/ Modbus (motor AC)	170 €
	FWEC3A	Comando por cabo c/ Modbus (motor BLDC)	235 €
	FWEDA+ SHINKATOUCHBA/WA	Comando tátil a cores c/ Modbus para motor AC/ BLDC	425 €
	FWEC2T	Comando por cabo analógico simplificado - (motor AC) 2T	70 €
	FWEC4T	Comando por cabo analógico simplificado - (motor AC) 4T	75 €
	FWEC10	Comando por cabo analógico simplificado - (motor BLDC)	80 €

Acessórios		Descrição	Liga com	Preço s/IVA
Todos	FWECKA	Kit para montagem no móvel para FWEC1A/2A/3A + sonda	FWV / FWL vertical	25 €
	FWCKRX / FWCKLX	Kit para montagem no móvel para FWEC2T/4T/10		30 €
	FWFCKA	Kit para montagem na parede para FWEC1A/2A/3A	FWV / FWL / FWM / FWE / FWB / FWD	20 €
	FWTSKA	Sonda de temperatura ar/água para FWEC1A/2A/3A ou FWEDA		20 €
	FWCSWA	Sonda de temperatura ar/água para FWEC2T/4T/10		15 €
FWV / FWL / FWM	EDPVB6	Tabuleiro de condensados auxiliar – para VC vertical	FWV / FWL / FWM	15 €
	EDPHB6	Tabuleiro de condensados auxiliar – para VC horizontal		15 €
	CDRP1A	Bomba para elevação de condensados		265 €
	E2MV03A6 / E2MV06A6 / E2MV10A6	Kit válvula 3 vias ON/OFF 230 V ⁽³⁾	FWV / FWL / FWM 01 a 35 / 04-06 / 08-10	255 €
	E2MVD03A6 / E2MVD06A6 / E2MVD10A6	Kit válvula 3 vias ON/OFF 230 V - simplificado ⁽⁴⁾	FWV / FWL / FWM 01 a 35 / 04-06 / 08-10	145 €
FWE-D	E2MV2B07A6 / E2MV2B10A6	Kit válvula 2 vias ON/OFF 230 V	FWV / FWL / FWM 01-06 / 08-10	105 €
	E3V2VN02V3WA	Kit válvula 3 vias ON/OFF 230 V ⁽³⁾	FWE-D	145 €
	E2V2VN01V3WA	Kit válvula 2 vias ON/OFF 230 V		115 €
	ESFD01D6	Tabuleiro de condensados auxiliar – para VC horizontal		25 €
ESFH01D5	Kit para instalação vertical	45 €		
FWE-F	-	Tabuleiro de condensados auxiliar	FWE-F	Incluído
	EK02WV3V3W5A / EK04WV3V3C5A / EK06WV3V3C5A	Kit válvula 3 vias ON/OFF 230 V ⁽³⁾	FWE-F 04-12/14-16/20-24	135 € 185 € 185 €
	EK02WV2V3W5A / EK04WV2V3C5A / EK06WV2V3C5A	Kit válvula 2 vias ON/OFF 230 V		115 € 165 € 165 €
FWB	EDPD7 / EDPD9	Tabuleiro de condensados auxiliar – para VC horizontal	FWB 04-08 / 10-17	40 €
	CDRP1A	Bomba para elevação de condensados	FWB	265 €
	E4V2N05OV3WA / E4V2N08OV3WA / E2MV10A6	Kit válvula 3 vias ON/OFF 230 V ⁽³⁾	FWB 04-05 / 06-08 / 10 a 17	255 €
FWD	EPIB6*	Interface de alimentação – obrigatório no FWD 16-18	FWD 16-18 (obrigatório)	170 €
	EDDPV10A6 / EDDPV18A6	Tabuleiro de condensados auxiliar – para VC vertical	FWD 04-10 / 12-18	30 €
	EDDPH10A6 / EDDPH18A6	Tabuleiro de condensados auxiliar – para VC horizontal		30 €
	CDRP1A	Bomba para elevação de condensados	FWD	265 €
	ED2MV04A6 / ED2MV10A6 / ED2MV18A6	Válvula 3 vias ON/OFF 230 V com atuador	FWD 04 / 06-10 / 12-18	250 € 250 € 270 €

* EPIB6 obrigatório nos modelos FWD 16 e 18. (3) Inclui válvula de 3 vias + atuador ON/OFF + tubos isolados + 2 válvulas de corte.

(4) Inclui válvula de 3 vias + atuador ON/OFF. Válvulas proporcionais e outros acessórios disponíveis sob consulta.

Ventilo-convectores

Cassetes de protocolo fechado

Tipo Cassete



FWF-BT

FWF-BT/ BF*

Cassete protocolo fechado com painel 600x600

K7	2 Tubos					Preço s/ IVA do conjunto	Capacidade Arrefec. kW Alta /Baixa	Capacidade Aquec. kW Alta /Baixa
	Preço S/ IVA	Painel	Preço S/ IVA	Placa	Preço S/ IVA			
FWF02BT	795 €	BYFQ60B3	345 €	EKRP1C11	100 €	1.235 €	2,0/1,5	2,9/2,3
FWF03BT	845 €	BYFQ60B3		EKRP1C11		1.285 €	3,2/2,5	4,0/2,8
FWF04BT	885 €	BYFQ60B3		EKRP1C11		1.325 €	4,2/2,5	5,2/2,8
FWF05BT	940 €	BYFQ60B3		EKRP1C11		1.380 €	5,2/2,9	6,7/3,6



FWC-BT

FWC-BT/ BF*

Cassete protocolo fechado com painel roundflow 900x900

K7	2 Tubos					Preço s/ IVA do conjunto	Capacidade Arrefec. kW Alta /Baixa	Capacidade Aquec. kW Alta /Baixa
	Preço S/ IVA	Painel	Preço S/ IVA	Placa	Preço S/ IVA			
FWC06BT	1.085 €	BYCQ140C	205 €	EKRP1C11	100 €	1.385 €	5,8/4,1	8,0/5,5
FWC07BT	1.160 €	BYCQ140C		EKRP1C11		1.460 €	6,8/4,7	8,9/5,9
FWC08BT	1.230 €	BYCQ140C		EKRP1C11		1.530 €	7,7/4,9	10,6/6,9
FWC09BT	1.285 €	BYCQ140C		EKRP1C11		1.585 €	8,7/5,7	12,1/7,8

Destaque

Ligação direta ao



		Descrição	Liga com	Preço s/IVA
FWC / FWF	BRC1HF7	Comando por cabo	FWC-B / FWF-B	160 €
	BRC7F532F	Comando por infravermelhos	FWC-B	160 €
	BRC7E530	Comando por infravermelhos	FWF-B	240 €
	EKFCMBCB	Gateway Modbus	FWC-B / FWF-B	110 €
	EKMV3C09B	Kit válvula 3 vias ON/OFF 230 V ⁽³⁾	FWC-B / FWF-B	165 €
	EKMV2C09B	Kit válvula 2 vias ON/OFF 230 V ⁽³⁾	FWC-B / FWF-B	115 €

(3) Inclui válvula de 3 vias + atuador ON/OFF + tubos isolados + 2 válvulas de corte.

Ventilo-convectores

Cassetes de protocolo aberto com motor BLDC

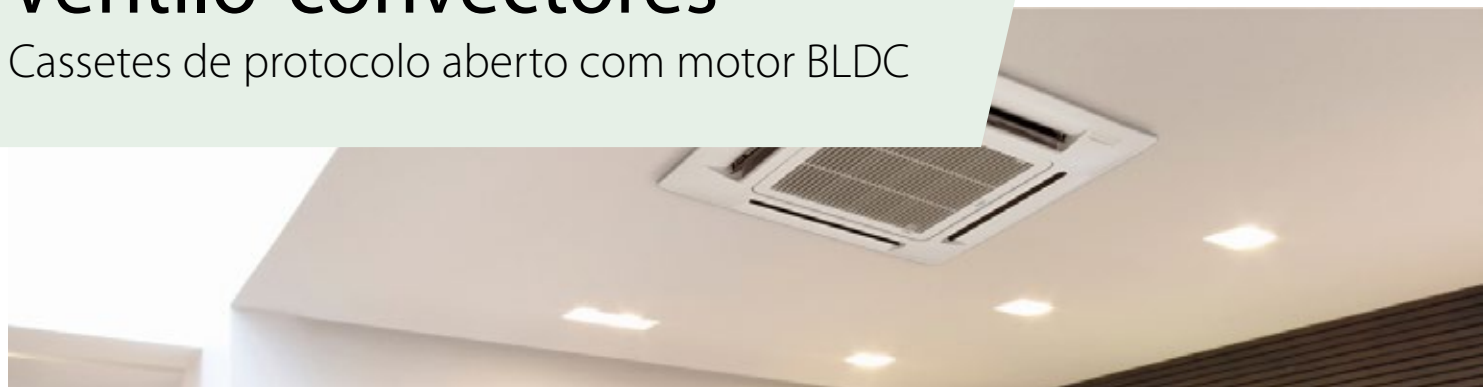

FWF-DT

Cassete de protocolo aberto 600x600 com motor BLDC



Cassete 2 tubos	Preço s/ IVA	Painel	Preço s/ IVA	Conjunto	Cap. Arref. kW	Cap. Aquec. kW
				Preço s/ IVA	Média / Alta	Média / Alta
FWF02DT	755 €	BYFQ60CW*	350 €	1.100 €	1,67 / 2,0	2,05 / 2,54
FWF03DT	795 €	BYFQ60CW*		1.140 €	2,78 / 3,0	2,96 / 3,3
FWF04DT	835 €	BYFQ60CW*		1.180 €	3,41 / 4,07	3,48 / 4,26
FWF05DT	890 €	BYFQ60CW*		1.235 €	4,16 / 5,1	4,34 / 5,74

* Adaptador obrigatório incluído no preço – ver tabela de opcionais.

FWC-DT

Cassete de protocolo aberto 900x900 com motor BLDC



Cassete 2 tubos	Preço s/ IVA	Painel	Preço s/ IVA	Conjunto	Cap. Arref. kW	Cap. Aquec. kW
				Preço s/ IVA	Média / Alta	Média / Alta
FWC06DT	1.070 €	BYCQ140C	205 €	1.270 €	4,98 / 6,34	5,20 / 6,79
FWC07DT	1.110 €	BYCQ140C		1.310 €	5,74 / 7,53	6,05 / 8,14
FWC08DT	1.170 €	BYCQ140C		1.370 €	6,44 / 8,70	6,83 / 9,51
FWC09DT	1.240 €	BYCQ140C		1.440 €	6,89 / 9,66	7,36 / 10,70

		Referência	Descrição	Preço s/IVA
FWF-D / FWC-D	Comandos	FWEC10	Comando por cabo analógico simplificado (motor BLDC)	80 €
		FWEC3A	Comando por cabo c/ Modbus (motor BLDC)	235 €
		FWEDA + SHINKATOUCHBA/WA	Comando tátil a cores c/ Modbus p/ motor AC/BLDC	425 €
FWF-D	Painéis	BYFQ60CW + EKR1P1CAS5A	Painel design 600x600 Branco + adaptador obrigatório	350 €
		BYFQ60CS + EKR1P1CAS5A	Painel design 600x600 Cinza + adaptador obrigatório	370 €
		BYFQ60B3	Painel tradicional 600x600	345 €
	Válvulas	EKWV3V3W5A	Kit válvula 3 vias ON/OFF 230 V	105 €
		EKWV2V3W5A	Kit válvula 2 vias ON/OFF 230 V	80 €
	Tabuleiro	EDT02D5A	Tabuleiro de condensados adicional para válvulas	30 €
	FWC-D	Painéis	BYCQ140C	Painel tradicional 900x900
BYCQ140E + EKR1P1CAS5A			Painel design 900x900 standard + adaptador obrigatório	435 €
BYCQ140EW + EKR1P1CAS5A			Painel design 900x900 Branco + adaptador obrigatório	595 €
BYCQ140EB + EKR1P1CAS5A			Painel design 900x900 Preto + adaptador obrigatório	575 €
Válvulas		EK10WV3V3C5A	Kit válvula 3 vias ON/OFF 230 V	185 €
		EK10WV2V3C5A	Kit válvula 2 vias ON/OFF 230 V	170 €
Tabuleiro		EDT03D5A	Tabuleiro de condensados adicional para válvulas	30 €

Ventilo-convectores

Tipo mural



Mural com motor BLDC **NOVO**

- > Com ou sem válvula de 3 vias incluída
- > Qualidade do Ar Interior melhorada com a tecnologia Daikin Flash Streamer
- > Dupla filtragem - Gin-ion + PM 2.5

Flash Streamer*:

gera eletrões de alta velocidade
Pré-filtro: captura o pó

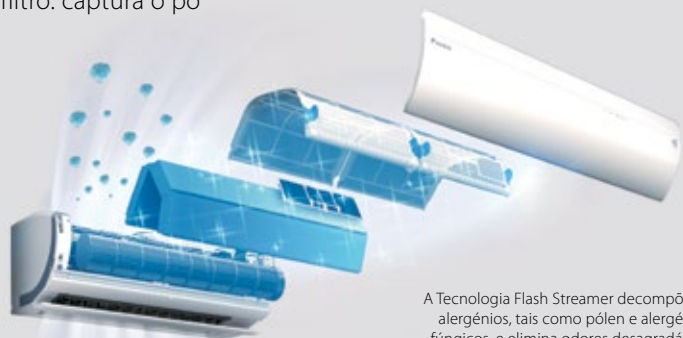

A Tecnologia Flash Streamer decompõe os alergénios, tais como pólen e alergénios fúngicos, e elimina odores desagradáveis, proporcionando um ar mais limpo e saudável.



FWT-HT

FWT-HT

Mural com motor BLDC com ou sem válvula de 3 vias

2 tubos				Capacidade Arrefecimento kW			Capacidade Aquecimento kW		
s/válvula	Preço S/ IVA	c/válvula	Preço S/ IVA	Velocidade			Velocidade		
				baixa	média	alta	baixa	média	alta
FWT02HT	430 €	FWT02HTVD	550 €	2,11	2,32	2,43	1,96	2,37	2,73
FWT03HT	450 €	FWT03HTVD	570 €	2,23	2,55	2,7	2,02	2,4	2,96
FWT04HT	495 €	FWT04HTVD	650 €	2,58	3,19	3,49	2,64	3,19	3,72
FWT05HT	620 €	FWT05HTVD	785 €	3,37	4,07	4,54	4,04	4,54	4,89
FWT06HT	655 €	FWT06HTVD	840 €	4,07	4,54	5,28	4,54	4,89	6,24

		Descrição	Preço s/IVA
FWT-HT FWT-HTVD	BRC51D67	Comando por cabo	160 €
	ARC485B2	Comando por infravermelhos	40 €
	FCBAG	Gateway Modbus	60 €

Nota: Obrigatório considerar um destes comandos.



Daikin R-Cycle

Unidade portátil de reciclagem de fluido frigoriféneo

Elevada pureza do fluido frigoriféneo recuperado (aplicável a R-410A, R-32, R-134a)
Para recuperação da maioria das aplicações AVAC-R

- › Unidade portátil de recuperação de fluido frigoriféneo
- › Método de separação eletrostática:
 - Não só remove o óleo e a contaminação como um grande aparelho de destilação, como também a humidade e o ácido através de um filtro secador de elevada eficiência
- › Aplicável para fluidos frigoriféneos mistos, como o R-410A:
 - Possibilidade de manter os fluidos frigoriféneos mistos com alterações mínimas na sua composição, uma vez que absorve diretamente o fluido frigoriféneo no estado líquido e o verte para um cilindro



A primeira tecnologia de separação eletrostática do mundo

Especificação

Descrição	Equipamento de reciclagem de fluido frigoriféneo RRDQ220V1			
Preço S/IVA	6.290 €			
N.º de código	RRDQ220V1			
Fluido frigoriféneo reciclado	R-410A, R-32, R-134a			
Método de reciclagem	Método de reciclagem líquida (possibilidade de reciclagem por vapor)			
Método de recuperação	Método de recuperação por separação eletrostática			
Alimentação elétrica	V / Hz	220-240 V 1 fase / 50 / 60 Hz / 8 A mínimo		
Compressor		750 W (1 CV) sem óleo		
Dimensões (CxLxA)	mm	562 x 538 x 976		
Peso	kg	60		
Funcionamento com corrente elétrica	A / Hz	8,0 / 6,0 / 50 / 60		
Temperatura de funcionamento	°C	5-35		
Graus de proteção		IP10		
Valor de ruído	dB (A)	Máx. 75,8 em condições normais de funcionamento (de acordo com 2006/42/EC cl. 1.7.4.2)		
Cilindro aplicável		Cilindro de reciclagem de fluido frigoriféneo (pressão de funcionamento mínima de 400 psi)		
Taxa de reciclagem		R-410A	R-32	R-134a
Líquido	g/min	220	100	100
Vapor	g/min		90	

Combinações possíveis

Dados de eficiência sazonal de acordo com as gamas Perfera mural, Stylish e Emura

2MXM40A	Etiqu. Energ. Arref.	SEER	Etiqu. Energ. Aquec.	SCOP	2MXM50A	Etiqu. Energ. Arref.	SEER	Etiqu. Energ. Aquec.	SCOP	2MXM68A	Etiqu. Energ. Arref.	SEER	Etiqu. Energ. Aquec.	SCOP
1.5+1.5	A+++	8,66	A++	4,62	1.5+1.5	A+++	8,81	A++	4,76	1.5+1.5	A++	6,33	A	3,85
1.5+2.0	A+++	8,6	A++	4,61	1.5+2.0	A+++	8,75	A++	4,65	1.5+2.0	A++	6,54	A	3,85
1.5+2.5	A+++	8,55	A++	4,61	1.5+2.5	A+++	8,65	A++	4,62	1.5+2.5	A++	6,73	A	3,87
1.5+3.5	A++	8,26	A++	4,63	1.5+3.5	A+++	8,53	A++	4,61	1.5+3.5	A++	6,77	A	3,86
2.0+2.0	A+++	8,53	A++	4,64	1.5+4.2	A+++	8,56	A++	4,62	1.5+4.2	A++	6,81	A	3,88
2.0+2.5	A+++	8,5	A++	4,6	1.5+5.0	A+++	8,51	A++	4,63	1.5+5.0	A++	6,83	A	3,87
2.0+3.5	A++	8,19	A++	4,6	2.0+2.0	A+++	8,71	A++	4,61	1.5+6.0	A++	6,78	A	3,91
2.5+2.5	A++	8,36	A++	4,6	2.0+2.5	A+++	8,68	A++	4,61	2.0+2.0	A++	6,73	A	3,91
2.5+3.5	A++	8,11	A++	4,61	2.0+3.5	A+++	8,54	A++	4,61	2.0+2.5	A++	6,77	A	3,92
					2.0+4.2	A+++	8,54	A++	4,61	2.0+3.5	A++	6,87	A	3,86
					2.0+5.0	A+++	8,51	A++	4,66	2.0+4.2	A++	6,84	A	3,88
					2.5+2.5	A+++	8,53	A++	4,61	2.0+5.0	A++	6,75	A	3,9
					2.5+3.5	A+++	8,56	A++	4,62	2.0+6.0	A++	6,7	A	3,93
					2.5+4.2	A+++	8,58	A++	4,65	2.5+2.5	A++	6,78	A	3,85
					2.5+5.0	A+++	8,52	A++	4,69	2.5+3.5	A++	6,9	A	3,83
					3.5+3.5	A+++	8,58	A++	4,63	2.5+4.2	A++	6,94	A	3,86
					3.5+4.2	A+++	8,6	A++	4,64	2.5+5.0	A++	6,89	A	3,84
					3.5+5.0	A+++	8,53	A++	4,73	2.5+6.0	A++	6,86	A	3,91
					4.2+4.2	A+++	8,57	A++	4,67	3.5+3.5	A++	6,97	A+	4
										3.5+4.2	A++	6,95	A+	4,01
										3.5+5.0	A++	6,88	A+	4,01
										3.5+6.0	A++	6,85	A+	4,06
										4.2+4.2	A++	6,93	A+	4
										4.2+5.0	A++	6,86	A	3,93
										4.2+6.0	A++	6,84	A+	4,03

3MXM40A	Etiqu. Energ. Arref.	SEER	Etiqu. Energ. Aquec.	SCOP	3MXM52A	Etiqu. Energ. Arref.	SEER	Etiqu. Energ. Aquec.	SCOP
1.5+1.5	A+++	8,64	A++	4,6	1.5+1.5	A+++	8,54	A++	4,6
1.5+2.0	A+++	8,59	A++	4,62	1.5+2.0	A+++	8,51	A++	4,65
1.5+2.5	A+++	8,52	A+	4,39	1.5+2.5	A++	8,47	A+	4,44
1.5+3.5	A+++	8,5	A+	4,28	1.5+3.5	A+++	8,51	A+	4,3
2.0+2.0	A+++	8,53	A+	4,25	1.5+4.2	A+++	8,5	A+	4,34
2.0+2.5	A+++	8,52	A+	4,27	1.5+5.0	A++	8,48	A+	4,47
2.0+3.5	A+++	8,5	A+	4,3	2.0+2.0	A++	8,45	A+	4,27
2.5+2.5	A+++	8,51	A+	4,34	2.0+2.5	A+++	8,5	A+	4,3
2.5+3.5	A+++	8,5	A+	4,37	2.0+3.5	A+++	8,53	A+	4,33
3.5+3.5	A+++	8,5	A+	4,38	2.0+4.2	A+++	8,52	A+	4,36
1.5+1.5+1.5	A+++	8,55	A++	4,65	2.0+5.0	A+++	8,51	A+	4,5
1.5+1.5+2.0	A+++	8,55	A++	4,63	2.5+2.5	A+++	8,59	A+	4,38
1.5+1.5+2.5	A+++	8,54	A++	4,61	2.5+3.5	A+++	8,58	A+	4,41
1.5+1.5+3.5	A+++	8,53	A++	4,61	2.5+4.2	A+++	8,56	A+	4,45
1.5+2.0+2.0	A+++	8,53	A++	4,6	2.5+5.0	A+++	8,53	A+	4,53
1.5+2.0+2.5	A+++	8,54	A++	4,6	3.5+3.5	A+++	8,57	A+	4,4
1.5+2.0+3.5	A+++	8,53	A++	4,62	3.5+4.2	A+++	8,55	A+	4,43
1.5+2.5+2.5	A+++	8,53	A++	4,62	3.5+5.0	A+++	8,5	A+	4,52
2.0+2.0+2.0	A+++	8,52	A++	4,6	4.2+4.2	A+++	8,54	A+	4,46
2.0+2.0+2.5	A+++	8,51	A++	4,62	1.5+1.5+1.5	A+++	8,58	A++	4,6
2.0+2.5+2.5	A+++	8,5	A++	4,63	1.5+1.5+2.0	A+++	8,51	A++	4,61
					1.5+1.5+2.5	A+++	8,5	A++	4,63
					1.5+1.5+3.5	A+++	8,5	A++	4,64
					1.5+1.5+4.2	A+++	8,5	A++	4,66
					1.5+1.5+5.0	A++	8,24	A++	4,83
					1.5+2.0+2.0	A+++	8,5	A++	4,62
					1.5+2.0+2.5	A+++	8,5	A++	4,63
					1.5+2.0+3.5	A+++	8,5	A++	4,65
					1.5+2.0+4.2	A+++	8,5	A++	4,67
					1.5+2.0+5.0	A++	8,24	A++	4,85
					1.5+2.5+2.5	A+++	8,52	A++	4,64
					1.5+2.5+3.5	A+++	8,51	A++	4,66
					1.5+2.5+4.2	A+++	8,5	A++	4,68
					1.5+2.5+5.0	A++	8,17	A++	4,86
					1.5+3.5+3.5	A+++	8,5	A++	4,7
					2.0+2.0+2.0	A+++	8,51	A++	4,61
					2.0+2.0+2.5	A+++	8,51	A++	4,63
					2.0+2.0+3.5	A+++	8,5	A++	4,66
					2.0+2.0+4.2	A+++	8,5	A++	4,68
					2.0+2.0+5.0	A++	8,14	A++	4,88
					2.0+2.5+2.5	A+++	8,51	A++	4,64
					2.0+2.5+3.5	A+++	8,5	A++	4,67
					2.0+2.5+4.2	A+++	8,5	A++	4,68
					2.0+3.5+3.5	A+++	8,5	A++	4,68
					2.5+2.5+2.5	A+++	8,5	A++	4,65
					2.5+2.5+3.5	A+++	8,5	A++	4,67

Quantidade mínima de unidades interiores a instalar: 2 (Duas).

3MXM68A	Etiqu. Energ. Arref.	SEER	Etiqu. Energ. Aquec.	SCOP	4MXM68A	Etiqu. Energ. Arref.	SEER	Etiqu. Energ. Aquec.	SCOP	4MXM68A	Etiqu. Energ. Arref.	SEER	Etiqu. Energ. Aquec.	SCOP
1.5+1.5	A++	6,33	A	3,85	1.5+1.5	A++	6,33	A	3,85	1.5+1.5+1.5+1.5	A+++	8,54	A+	4,18
1.5+2.0	A++	6,54	A	3,85	1.5+2.0	A++	6,54	A	3,85	1.5+1.5+1.5+2.0	A+++	8,52	A+	4,19
1.5+2.5	A++	6,73	A	3,87	1.5+2.5	A++	6,73	A	3,87	1.5+1.5+1.5+2.5	A+++	8,5	A+	4,19
1.5+3.5	A++	6,77	A	3,86	1.5+3.5	A++	6,77	A	3,86	1.5+1.5+1.5+3.5	A++	8,03	A+	4,24
1.5+4.2	A++	6,81	A	3,88	1.5+4.2	A++	6,81	A	3,88	1.5+1.5+1.5+4.2	A++	8,01	A+	4,27
1.5+5.0	A++	6,83	A	3,87	1.5+5.0	A++	6,83	A	3,87	1.5+1.5+1.5+5.0	A++	7,94	A+	4,28
1.5+6.0	A++	6,78	A	3,91	1.5+6.0	A++	6,78	A	3,91	1.5+1.5+1.5+6.0	A++	7,91	A+	4,38
2.0+2.0	A++	6,73	A	3,91	2.0+2.0	A++	6,73	A	3,91	1.5+1.5+2.0+2.0	A++	8,06	A+	4,2
2.0+2.5	A++	6,77	A	3,92	2.0+2.5	A++	6,77	A	3,92	1.5+1.5+2.0+2.5	A++	8,05	A+	4,21
2.0+3.5	A++	6,87	A	3,86	2.0+3.5	A++	6,87	A	3,86	1.5+1.5+2.0+3.5	A++	8,02	A+	4,28
2.0+4.2	A++	6,84	A	3,88	2.0+4.2	A++	6,84	A	3,88	1.5+1.5+2.0+4.2	A++	8,01	A+	4,32
2.0+5.0	A++	6,75	A	3,9	2.0+5.0	A++	6,75	A	3,9	1.5+1.5+2.0+5.0	A++	7,93	A+	4,34
2.0+6.0	A++	6,7	A	3,93	2.0+6.0	A++	6,7	A	3,93	1.5+1.5+2.0+6.0	A++	7,9	A+	4,44
2.5+2.5	A++	6,78	A	3,85	2.5+2.5	A++	6,78	A	3,85	1.5+1.5+2.5+2.5	A++	8,03	A+	4,22
2.5+3.5	A++	6,9	A	3,83	2.5+3.5	A++	6,9	A	3,83	1.5+1.5+2.5+3.5	A++	8,01	A+	4,32
2.5+4.2	A++	6,94	A	3,86	2.5+4.2	A++	6,94	A	3,86	1.5+1.5+2.5+4.2	A++	7,99	A+	4,34
2.5+5.0	A++	6,89	A	3,84	2.5+5.0	A++	6,89	A	3,84	1.5+1.5+2.5+5.0	A++	7,91	A+	4,38
2.5+6.0	A++	6,86	A	3,91	2.5+6.0	A++	6,86	A	3,91	1.5+1.5+3.5+3.5	A++	7,98	A+	4,45
3.5+3.5	A++	6,97	A+	4	3.5+3.5	A++	6,97	A+	4	1.5+1.5+3.5+4.2	A++	7,96	A++	4,6
3.5+4.2	A++	6,95	A+	4,01	3.5+4.2	A++	6,95	A+	4,01	1.5+2.0+2.0+2.0	A++	8,04	A+	4,21
3.5+5.0	A++	6,88	A+	4,01	3.5+5.0	A++	6,88	A+	4,01	1.5+2.0+2.0+2.5	A++	8,02	A+	4,22
3.5+6.0	A++	6,85	A+	4,06	3.5+6.0	A++	6,85	A+	4,06	1.5+2.0+2.0+3.5	A++	8	A+	4,32
4.2+4.2	A++	6,93	A+	4	4.2+4.2	A++	6,93	A+	4	1.5+2.0+2.0+4.2	A++	7,98	A+	4,33
4.2+5.0	A++	6,86	A	3,93	4.2+5.0	A++	6,86	A	3,93	1.5+2.0+2.0+5.0	A++	7,9	A+	4,36
4.2+6.0	A++	6,84	A+	4,03	4.2+6.0	A++	6,84	A+	4,03	1.5+2.0+2.5+2.5	A++	8,01	A+	4,23
5.0+5.0	A++	6,84	A+	4,06	5.0+5.0	A++	6,84	A+	4,06	1.5+2.0+2.5+3.5	A++	7,98	A+	4,34
5.0+6.0	A++	6,82	A+	4,09	5.0+6.0	A++	6,82	A+	4,09	1.5+2.0+2.5+4.2	A++	7,96	A+	4,35
1.5+1.5+1.5	A+++	8,54	A+	4,07	1.5+1.5+1.5	A+++	8,54	A+	4,07	1.5+2.0+2.5+5.0	A++	7,88	A+	4,38
1.5+1.5+2.0	A+++	8,52	A+	4,08	1.5+1.5+2.0	A+++	8,52	A+	4,08	1.5+2.0+3.5+3.5	A++	7,95	A++	4,62
1.5+1.5+2.5	A+++	8,5	A+	4,09	1.5+1.5+2.5	A+++	8,5	A+	4,09	1.5+2.5+2.5+2.5	A++	7,99	A+	4,24
1.5+1.5+3.5	A++	7,85	A+	4,14	1.5+1.5+3.5	A++	7,85	A+	4,14	1.5+2.5+2.5+3.5	A++	7,96	A+	4,37
1.5+1.5+4.2	A++	7,71	A+	4,15	1.5+1.5+4.2	A++	7,71	A+	4,15	1.5+2.5+2.5+4.2	A++	7,94	A+	4,39
1.5+1.5+5.0	A++	7,64	A+	4,23	1.5+1.5+5.0	A++	7,64	A+	4,23	1.5+2.5+3.5+3.5	A++	7,93	A++	4,63
1.5+1.5+6.0	A++	7,62	A+	4,27	1.5+1.5+6.0	A++	7,62	A+	4,27	2.0+2.0+2.0+2.0	A++	8,03	A+	4,22
1.5+2.0+2.0	A++	8,17	A+	4,09	1.5+2.0+2.0	A++	8,17	A+	4,09	2.0+2.0+2.0+2.5	A++	8,01	A+	4,23
1.5+2.0+2.5	A++	7,9	A+	4,1	1.5+2.0+2.5	A++	7,9	A+	4,1	2.0+2.0+2.0+3.5	A++	7,98	A+	4,38
1.5+2.0+3.5	A++	7,71	A+	4,14	1.5+2.0+3.5	A++	7,71	A+	4,14	2.0+2.0+2.0+4.2	A++	7,97	A+	4,4
1.5+2.0+4.2	A++	7,69	A+	4,15	1.5+2.0+4.2	A++	7,69	A+	4,15	2.0+2.0+2.0+5.0	A++	7,88	A+	4,42
1.5+2.0+5.0	A++	7,63	A+	4,23	1.5+2.0+5.0	A++	7,63	A+	4,23	2.0+2.0+2.5+2.5	A++	7,99	A+	4,24
1.5+2.0+6.0	A++	7,6	A+	4,27	1.5+2.0+6.0	A++	7,6	A+	4,27	2.0+2.0+2.5+3.5	A++	7,97	A+	4,39
1.5+2.5+2.5	A++	7,76	A+	4,12	1.5+2.5+2.5	A++	7,76	A+	4,12	2.0+2.0+2.5+4.2	A++	7,95	A+	4,4
1.5+2.5+3.5	A++	7,69	A+	4,16	1.5+2.5+3.5	A++	7,69	A+	4,16	2.0+2.0+3.5+3.5	A++	7,95	A++	4,65
1.5+2.5+4.2	A++	7,67	A+	4,19	1.5+2.5+4.2	A++	7,67	A+	4,19	2.0+2.5+2.5+2.5	A++	7,97	A+	4,26
1.5+2.5+5.0	A++	7,61	A+	4,27	1.5+2.5+5.0	A++	7,61	A+	4,27	2.0+2.5+2.5+3.5	A++	7,95	A+	4,39
1.5+2.5+6.0	A++	7,59	A+	4,31	1.5+2.5+6.0	A++	7,59	A+	4,31	2.5+2.5+2.5+2.5	A++	7,96	A+	4,27
1.5+3.5+3.5	A++	7,67	A+	4,2	1.5+3.5+3.5	A++	7,67	A+	4,2	2.5+2.5+2.5+3.5	A++	7,93	A+	4,42
1.5+3.5+4.2	A++	7,65	A+	4,22	1.5+3.5+4.2	A++	7,65	A+	4,22					
1.5+3.5+5.0	A++	7,58	A+	4,3	1.5+3.5+5.0	A++	7,58	A+	4,3					
1.5+3.5+6.0	A++	7,56	A+	4,34	1.5+3.5+6.0	A++	7,56	A+	4,34					
1.5+4.2+4.2	A++	7,63	A+	4,24	1.5+4.2+4.2	A++	7,63	A+	4,24					
1.5+4.2+5.0	A++	7,56	A+	4,32	1.5+4.2+5.0	A++	7,56	A+	4,32					
2.0+2.0+2.0	A++	7,84	A+	4,07	2.0+2.0+2.0	A++	7,84	A+	4,07					
2.0+2.0+2.5	A++	7,76	A+	4,09	2.0+2.0+2.5	A++	7,76	A+	4,09					
2.0+2.0+3.5	A++	7,69	A+	4,13	2.0+2.0+3.5	A++	7,69	A+	4,13					
2.0+2.0+4.2	A++	7,67	A+	4,14	2.0+2.0+4.2	A++	7,67	A+	4,14					
2.0+2.0+5.0	A++	7,61	A+	4,22	2.0+2.0+5.0	A++	7,61	A+	4,22					
2.0+2.0+6.0	A++	7,59	A+	4,26	2.0+2.0+6.0	A++	7,59	A+	4,26					
2.0+2.5+2.5	A++	7,71	A+	4,1	2.0+2.5+2.5	A++	7,71	A+	4,1					
2.0+2.5+3.5	A++	7,69	A+	4,14	2.0+2.5+3.5	A++	7,69	A+	4,14					
2.0+2.5+4.2	A++	7,68	A+	4,16	2.0+2.5+4.2	A++	7,68	A+	4,16					
2.0+2.5+5.0	A++	7,61	A+	4,24	2.0+2.5+5.0	A++	7,61	A+	4,24					
2.0+2.5+6.0	A++	7,58	A+	4,28	2.0+2.5+6.0	A++	7,58	A+	4,28					
2.0+3.5+3.5	A++	7,67	A+	4,18	2.0+3.5+3.5	A++	7,67	A+	4,18					
2.0+3.5+4.2	A++	7,65	A+	4,2	2.0+3.5+4.2	A++	7,65	A+	4,2					
2.0+3.5+5.0	A++	7,58	A+	4,28	2.0+3.5+5.0	A++	7,58	A+	4,28					
2.0+4.2+4.2	A++	7,63	A+	4,32	2.0+4.2+4.2	A++	7,63	A+	4,32					
2.5+2.5+2.5	A++	7,7	A+	4,12	2.5+2.5+2.5	A++	7,7	A+	4,12					
2.5+2.5+3.5	A++	7,62	A+	4,16	2.5+2.5+3.5	A++	7,62	A+	4,16					
2.5+2.5+4.2	A++	7,6	A+	4,18	2.5+2.5+4.2	A++	7,6	A+	4,18					
2.5+2.5+5.0	A++	7,53	A+	4,26	2.5+2.5+5.0	A++	7,53	A+	4,26					
2.5+2.5+6.0	A++	7,51	A+	4,3	2.5+2.5+6.0	A++	7,51	A+	4,3					
2.5+3.5+3.5	A++	7,59	A+	4,2	2.5+3.5+3.5	A++	7,59	A+	4,2					
2.5+3.5+4.2	A++	7,58	A+	4,22	2.5+3.5+4.2	A++	7,58	A+	4,22					
2.5+3.5+5.0	A++	7,5	A+	4,3	2.5+3.5+5.0	A++	7,5	A+	4,3					
2.5+4.2+4.2	A++	7,56	A+	4,23	2.5+4.2+4.2	A++	7,56	A+	4,23					
3.5+3.5+3.5	A++	7,57	A+	4,24	3.5+3.5+3.5	A++	7,57	A+	4,24					

Combinações possíveis

Dados de eficiência sazonal de acordo com as gamas Perfera mural, Stylish e Emura

4MXM80A	Etq. Energ. Arref.	SEER	Etq. Energ. Aquec.	SCOP	4MXM80A	Etq. Energ. Arref.	SEER	Etq. Energ. Aquec.	SCOP	4MXM80A	Etq. Energ. Arref.	SEER	Etq. Energ. Aquec.	SCOP
1.5+1.5	A++	6,56	A+	4,21	1.5+5.0+7.1	A++	7,26	A+	4,48	1.5+1.5+2.0+2.0	A+++	8,5	A+	4,44
1.5+2.0	A++	6,74	A+	4,21	1.5+6.0+6.0	A++	7,27	A+	4,48	1.5+1.5+2.0+2.5	A++	8,09	A+	4,45
1.5+2.5	A++	6,91	A+	4,22	2.0+2.0+2.0	A++	7,21	A+	4,39	1.5+1.5+2.0+3.5	A++	7,76	A+	4,45
1.5+3.5	A++	6,93	A+	4,24	2.0+2.0+2.5	A++	7,16	A+	4,39	1.5+1.5+2.0+4.2	A++	7,58	A+	4,48
1.5+4.2	A++	6,89	A+	4,27	2.0+2.0+3.5	A++	7,07	A+	4,3	1.5+1.5+2.0+5.0	A++	7,41	A+	4,55
1.5+5.0	A++	6,92	A+	4,31	2.0+2.0+4.2	A++	6,93	A+	4,34	1.5+1.5+2.0+6.0	A++	7,44	A+	4,55
1.5+6.0	A++	6,73	A+	4,32	2.0+2.0+5.0	A++	7,06	A+	4,33	1.5+1.5+2.0+7.1	A++	7,45	A+	4,56
1.5+7.1	A++	6,63	A+	4,33	2.0+2.0+6.0	A++	7,08	A+	4,34	1.5+1.5+2.5+2.5	A++	7,41	A+	4,45
2.0+2.0	A++	6,9	A+	4,22	2.0+2.0+7.1	A++	7,09	A+	4,35	1.5+1.5+2.5+3.5	A++	7,33	A+	4,45
2.0+2.5	A++	6,91	A+	4,22	2.0+2.5+2.5	A++	7,13	A+	4,38	1.5+1.5+2.5+4.2	A++	7,33	A+	4,48
2.0+3.5	A++	6,9	A+	4,24	2.0+2.5+3.5	A++	7,07	A+	4,31	1.5+1.5+2.5+5.0	A++	7,41	A+	4,55
2.0+4.2	A++	6,83	A+	4,27	2.0+2.5+4.2	A++	6,94	A+	4,35	1.5+1.5+2.5+6.0	A++	7,45	A+	4,56
2.0+5.0	A++	6,81	A+	4,32	2.0+2.5+5.0	A++	7,06	A+	4,34	1.5+1.5+2.5+7.1	A++	7,45	A+	4,56
2.0+6.0	A++	6,73	A+	4,33	2.0+2.5+6.0	A++	7,09	A+	4,35	1.5+1.5+3.5+3.5	A++	7,36	A+	4,45
2.0+7.1	A++	6,63	A+	4,33	2.0+2.5+7.1	A++	7,09	A+	4,36	1.5+1.5+3.5+4.2	A++	7,36	A+	4,48
2.5+2.5	A++	6,91	A+	4,23	2.0+3.5+3.5	A++	6,96	A+	4,19	1.5+1.5+3.5+5.0	A++	7,45	A+	4,55
2.5+3.5	A++	6,85	A+	4,25	2.0+3.5+4.2	A++	6,96	A+	4,23	1.5+1.5+3.5+6.0	A++	7,47	A+	4,56
2.5+4.2	A++	6,76	A+	4,28	2.0+3.5+5.0	A++	7,09	A+	4,34	1.5+1.5+3.5+7.1	A++	7,48	A+	4,56
2.5+5.0	A++	6,72	A+	4,32	2.0+3.5+6.0	A++	7,11	A+	4,35	1.5+1.5+4.2+4.2	A++	7,36	A+	4,51
2.5+6.0	A++	6,63	A+	4,33	2.0+3.5+7.1	A++	7,11	A+	4,36	1.5+1.5+4.2+5.0	A++	7,45	A+	4,57
2.5+7.1	A++	6,64	A+	4,34	2.0+4.2+4.2	A++	6,97	A+	4,27	1.5+1.5+4.2+6.0	A++	7,48	A+	4,58
3.5+3.5	A++	6,71	A+	4,23	2.0+4.2+5.0	A++	7,1	A+	4,38	1.5+1.5+4.2+7.1	A++	7,48	A+	4,58
3.5+4.2	A++	6,52	A+	4,23	2.0+4.2+6.0	A++	7,11	A+	4,39	1.5+1.5+5.0+5.0	A++	7,52	A++	4,64
3.5+5.0	A++	6,64	A+	4,21	2.0+4.2+7.1	A++	7,12	A+	4,4	1.5+1.5+5.0+6.0	A++	7,53	A++	4,64
3.5+6.0	A++	6,64	A+	4,22	2.0+5.0+5.0	A++	7,24	A+	4,47	1.5+2.0+2.0+2.0	A++	7,4	A+	4,45
3.5+7.1	A++	6,66	A+	4,24	2.0+5.0+6.0	A++	7,25	A+	4,48	1.5+2.0+2.0+2.5	A++	7,41	A+	4,45
4.2+4.2	A++	6,43	A+	4,27	2.0+5.0+7.1	A++	7,26	A+	4,49	1.5+2.0+2.0+3.5	A++	7,33	A+	4,45
4.2+5.0	A++	6,65	A+	4,25	2.0+6.0+6.0	A++	7,27	A+	4,49	1.5+2.0+2.0+4.2	A++	7,33	A+	4,48
4.2+6.0	A++	6,64	A+	4,26	2.5+2.5+2.5	A++	7,06	A+	4,38	1.5+2.0+2.0+5.0	A++	7,41	A+	4,55
4.2+7.1	A++	6,69	A+	4,27	2.5+2.5+3.5	A++	6,94	A+	4,32	1.5+2.0+2.0+6.0	A++	7,44	A+	4,56
5.0+5.0	A++	6,77	A+	4,2	2.5+2.5+4.2	A++	6,95	A+	4,36	1.5+2.0+2.0+7.1	A++	7,45	A+	4,56
5.0+6.0	A++	6,8	A+	4,21	2.5+2.5+5.0	A++	7,08	A+	4,35	1.5+2.0+2.5+2.5	A++	7,31	A+	4,46
5.0+7.1	A++	6,81	A+	4,22	2.5+2.5+6.0	A++	7,09	A+	4,36	1.5+2.0+2.5+3.5	A++	7,33	A+	4,46
6.0+6.0	A++	6,8	A+	4,22	2.5+2.5+7.1	A++	7,1	A+	4,37	1.5+2.0+2.5+4.2	A++	7,33	A+	4,49
6.0+7.1	A++	6,85	A+	4,23	2.5+3.5+3.5	A++	6,96	A+	4,19	1.5+2.0+2.5+5.0	A++	7,41	A+	4,56
7.1+7.1	A++	6,87	A+	4,24	2.5+3.5+4.2	A++	6,97	A+	4,24	1.5+2.0+2.5+6.0	A++	7,45	A+	4,56
1.5+1.5+1.5	A++	7,21	A+	4,37	2.5+3.5+5.0	A++	7,1	A+	4,35	1.5+2.0+2.5+7.1	A++	7,45	A+	4,57
1.5+1.5+2.0	A++	7,23	A+	4,38	2.5+3.5+6.0	A++	7,11	A+	4,36	1.5+2.0+3.5+3.5	A++	7,36	A+	4,46
1.5+1.5+2.5	A++	7,23	A+	4,38	2.5+3.5+7.1	A++	7,12	A+	4,37	1.5+2.0+3.5+4.2	A++	7,36	A+	4,49
1.5+1.5+3.5	A++	7,19	A+	4,29	2.5+4.2+4.2	A++	6,97	A+	4,28	1.5+2.0+3.5+5.0	A++	7,45	A+	4,56
1.5+1.5+4.2	A++	7,1	A+	4,33	2.5+4.2+5.0	A++	7,1	A+	4,39	1.5+2.0+3.5+6.0	A++	7,47	A+	4,56
1.5+1.5+5.0	A++	7,2	A+	4,32	2.5+4.2+6.0	A++	7,12	A+	4,4	1.5+2.0+3.5+7.1	A++	7,48	A+	4,57
1.5+1.5+6.0	A++	7,08	A+	4,33	2.5+4.2+7.1	A++	7,15	A+	4,41	1.5+2.0+4.2+4.2	A++	7,36	A+	4,52
1.5+1.5+7.1	A++	7,09	A+	4,34	2.5+5.0+5.0	A++	7,24	A+	4,48	1.5+2.0+4.2+5.0	A++	7,45	A+	4,58
1.5+2.0+2.0	A++	7,23	A+	4,38	2.5+5.0+6.0	A++	7,26	A+	4,49	1.5+2.0+4.2+6.0	A++	7,48	A+	4,58
1.5+2.0+2.5	A++	7,21	A+	4,39	2.5+6.0+6.0	A++	7,28	A+	4,49	1.5+2.0+5.0+5.0	A++	7,52	A++	4,64
1.5+2.0+3.5	A++	7,15	A+	4,3	3.5+3.5+3.5	A++	6,99	A+	4,19	1.5+2.0+5.0+6.0	A++	7,53	A++	4,64
1.5+2.0+4.2	A++	7,02	A+	4,34	3.5+3.5+4.2	A++	7,02	A+	4,24	1.5+2.5+2.5+2.5	A++	7,32	A+	4,47
1.5+2.0+5.0	A++	7,06	A+	4,32	3.5+3.5+5.0	A++	7,12	A+	4,35	1.5+2.5+2.5+3.5	A++	7,34	A+	4,47
1.5+2.0+6.0	A++	7,08	A+	4,33	3.5+3.5+6.0	A++	7,16	A+	4,36	1.5+2.5+2.5+4.2	A++	7,34	A+	4,5
1.5+2.0+7.1	A++	7,09	A+	4,34	3.5+3.5+7.1	A++	7,18	A+	4,37	1.5+2.5+2.5+5.0	A++	7,44	A+	4,56
1.5+2.5+2.5	A++	7,18	A+	4,39	3.5+4.2+4.2	A++	7,03	A+	4,28	1.5+2.5+2.5+6.0	A++	7,45	A+	4,57
1.5+2.5+3.5	A++	7,07	A+	4,31	3.5+4.2+5.0	A++	7,15	A+	4,39	1.5+2.5+2.5+7.1	A++	7,46	A+	4,57
1.5+2.5+4.2	A++	6,94	A+	4,34	3.5+4.2+6.0	A++	7,17	A+	4,4	1.5+2.5+3.5+3.5	A++	7,36	A+	4,47
1.5+2.5+5.0	A++	7,06	A+	4,33	3.5+5.0+5.0	A++	7,26	A+	4,48	1.5+2.5+3.5+4.2	A++	7,37	A+	4,5
1.5+2.5+6.0	A++	7,09	A+	4,34	3.5+5.0+6.0	A++	7,28	A+	4,49	1.5+2.5+3.5+5.0	A++	7,46	A+	4,56
1.5+2.5+7.1	A++	7,09	A+	4,35	4.2+4.2+4.2	A++	7,03	A+	4,32	1.5+2.5+3.5+6.0	A++	7,48	A+	4,57
1.5+3.5+3.5	A++	6,96	A+	4,18	4.2+4.2+5.0	A++	7,15	A+	4,43	1.5+2.5+4.2+4.2	A++	7,37	A+	4,52
1.5+3.5+4.2	A++	6,96	A+	4,22	4.2+4.2+6.0	A++	7,18	A+	4,43	1.5+2.5+4.2+5.0	A++	7,46	A+	4,58
1.5+3.5+5.0	A++	7,09	A+	4,33	4.2+5.0+5.0	A++	7,28	A+	4,51	1.5+2.5+4.2+6.0	A++	7,48	A+	4,59
1.5+3.5+6.0	A++	7,11	A+	4,34	1.5+1.5+1.5+1.5	A++	7,92	A+	4,43	1.5+2.5+5.0+5.0	A++	7,53	A++	4,64
1.5+3.5+7.1	A++	7,11	A+	4,35	1.5+1.5+1.5+2.0	A++	8,14	A+	4,44	1.5+3.5+3.5+3.5	A++	7,38	A+	4,47
1.5+4.2+4.2	A++	6,97	A+	4,26	1.5+1.5+1.5+2.5	A+++	8,5	A+	4,44	1.5+3.5+3.5+4.2	A++	7,38	A+	4,5
1.5+4.2+5.0	A++	7,1	A+	4,38	1.5+1.5+1.5+3.5	A++	8,09	A+	4,44	1.5+3.5+3.5+5.0	A++	7,48	A+	4,56
1.5+4.2+6.0	A++	7,11	A+	4,39	1.5+1.5+1.5+4.2	A++	7,64	A+	4,47	1.5+3.5+3.5+6.0	A++	7,49	A+	4,57
1.5+4.2+7.1	A++	7,12	A+	4,4	1.5+1.5+1.5+5.0	A++	7,41	A+	4,54	1.5+3.5+4.2+4.2	A++	7,39	A+	4,52
1.5+5.0+5.0	A++	7,24	A+	4,47	1.5+1.5+1.5+6.0	A++	7,44	A+	4,55	1.5+3.5+4.2+5.0	A++	7,48	A+	4,58
1.5+5.0+6.0	A++	7,25	A+	4,47	1.5+1.5+1.5+7.1	A++	7,45	A+	4,56	1.5+4.2+4.2+4.2	A++	7,39	A+	4,55

4MXM80A	Etiqu. Energ. Arref.	SEER	Etiqu. Energ. Aquec.	SCOP
2.0+2.0+2.0+2.0	A++	7,4	A+	4,56
2.0+2.0+2.0+2.5	A++	7,31	A+	4,58
2.0+2.0+2.0+3.5	A++	7,33	A++	4,61
2.0+2.0+2.0+4.2	A++	7,33	A++	4,62
2.0+2.0+2.0+5.0	A++	7,41	A++	4,65
2.0+2.0+2.0+6.0	A++	7,44	A++	4,66
2.0+2.0+2.0+7.1	A++	7,45	A++	4,66
2.0+2.0+2.5+2.5	A++	7,34	A+	4,47
2.0+2.0+2.5+3.5	A++	7,33	A++	4,61
2.0+2.0+2.5+4.2	A++	7,33	A++	4,63
2.0+2.0+2.5+5.0	A++	7,41	A++	4,66
2.0+2.0+2.5+6.0	A++	7,45	A++	4,66
2.0+2.0+2.5+7.1	A++	7,45	A++	4,66
2.0+2.0+3.5+3.5	A++	7,36	A++	4,61
2.0+2.0+3.5+4.2	A++	7,36	A++	4,63
2.0+2.0+3.5+5.0	A++	7,45	A++	4,66
2.0+2.0+3.5+6.0	A++	7,47	A++	4,66
2.0+2.0+4.2+4.2	A++	7,36	A++	4,64
2.0+2.0+4.2+5.0	A++	7,45	A++	4,66
2.0+2.0+4.2+6.0	A++	7,48	A++	4,67
2.0+2.0+5.0+5.0	A++	7,52	A++	4,64
2.0+2.5+2.5+2.5	A++	7,32	A++	4,62
2.0+2.5+2.5+3.5	A++	7,34	A++	4,62
2.0+2.5+2.5+4.2	A++	7,34	A++	4,63
2.0+2.5+2.5+5.0	A++	7,44	A++	4,66
2.0+2.5+2.5+6.0	A++	7,45	A++	4,66
2.0+2.5+2.5+7.1	A++	7,46	A++	4,66
2.0+2.5+3.5+3.5	A++	7,36	A++	4,62
2.0+2.5+3.5+4.2	A++	7,37	A++	4,63
2.0+2.5+3.5+5.0	A++	7,46	A++	4,66
2.0+2.5+3.5+6.0	A++	7,48	A++	4,66
2.0+2.5+4.2+4.2	A++	7,37	A++	4,64
2.0+2.5+4.2+5.0	A++	7,46	A++	4,67
2.0+2.5+5.0+5.0	A++	7,53	A++	4,64
2.0+3.5+3.5+3.5	A++	7,38	A++	4,62
2.0+3.5+3.5+4.2	A++	7,38	A++	4,63
2.0+3.5+3.5+5.0	A++	7,48	A++	4,66
2.0+3.5+4.2+4.2	A++	7,39	A++	4,64
2.5+2.5+2.5+2.5	A++	7,33	A++	4,62
2.5+2.5+2.5+3.5	A++	7,34	A++	4,62
2.5+2.5+2.5+4.2	A++	7,36	A++	4,63
2.5+2.5+2.5+5.0	A++	7,45	A++	4,66
2.5+2.5+2.5+6.0	A++	7,46	A++	4,66
2.5+2.5+3.5+3.5	A++	7,37	A++	4,62
2.5+2.5+3.5+4.2	A++	7,37	A++	4,63
2.5+2.5+3.5+5.0	A++	7,47	A++	4,66
2.5+2.5+3.5+6.0	A++	7,48	A++	4,66
2.5+2.5+4.2+4.2	A++	7,38	A++	4,64
2.5+2.5+4.2+5.0	A++	7,47	A++	4,67
2.5+3.5+3.5+3.5	A++	7,38	A++	4,62
2.5+3.5+3.5+4.2	A++	7,39	A++	4,63
2.5+3.5+3.5+5.0	A++	7,48	A++	4,66
2.5+3.5+4.2+4.2	A++	7,39	A++	4,64
3.5+3.5+3.5+3.5	A++	7,4	A++	4,62

Combinações possíveis

Dados de eficiência sazonal de acordo com as gamas Perfera mural, Stylish e Emura

5MXM90A	Etiqu. Energ. Arref.	SEER	Etiqu. Energ. Aquec.	SCOP	5MXM90A	Etiqu. Energ. Arref.	SEER	Etiqu. Energ. Aquec.	SCOP	5MXM90A	Etiqu. Energ. Arref.	SEER	Etiqu. Energ. Aquec.	SCOP
1.5+1.5	A++	6,72	A+	4,18	2.0+2.0+5.0	A++	7,29	A+	4,34	1.5+1.5+2.0+5.0	A++	7,57	A+	4,58
1.5+2.0	A++	6,91	A+	4,19	2.0+2.0+6.0	A++	7,19	A+	4,35	1.5+1.5+2.0+6.0	A++	7,46	A+	4,59
1.5+2.5	A++	7,09	A+	4,19	2.0+2.0+7.1	A++	7,07	A+	4,38	1.5+1.5+2.0+7.1	A++	7,47	A+	4,6
1.5+3.5	A++	7,12	A+	4,25	2.0+2.5+2.5	A++	7,33	A+	4,38	1.5+1.5+2.5+2.5	A++	7,63	A+	4,48
1.5+4.2	A++	7,09	A+	4,27	2.0+2.5+3.5	A++	7,28	A+	4,31	1.5+1.5+2.5+3.5	A++	7,54	A+	4,48
1.5+5.0	A++	7,11	A+	4,26	2.0+2.5+4.2	A++	7,17	A+	4,35	1.5+1.5+2.5+4.2	A++	7,47	A+	4,52
1.5+6.0	A++	6,93	A+	4,27	2.0+2.5+5.0	A++	7,3	A+	4,35	1.5+1.5+2.5+5.0	A++	7,51	A+	4,59
1.5+7.1	A++	6,84	A+	4,28	2.0+2.5+6.0	A++	7,17	A+	4,38	1.5+1.5+2.5+6.0	A++	7,47	A+	4,59
2.0+2.0	A++	7,08	A+	4,19	2.0+2.5+7.1	A++	7,08	A+	4,39	1.5+1.5+2.5+7.1	A++	7,47	A++	4,6
2.0+2.5	A++	7,13	A+	4,2	2.0+3.5+3.5	A++	7,18	A+	4,2	1.5+1.5+3.5+3.5	A++	7,48	A+	4,48
2.0+3.5	A++	7,09	A+	4,25	2.0+3.5+4.2	A++	7,07	A+	4,25	1.5+1.5+3.5+4.2	A++	7,4	A+	4,52
2.0+4.2	A++	7,02	A+	4,28	2.0+3.5+5.0	A++	7,17	A+	4,35	1.5+1.5+3.5+5.0	A++	7,47	A+	4,59
2.0+5.0	A++	7,06	A+	4,27	2.0+3.5+6.0	A++	7,13	A+	4,38	1.5+1.5+3.5+6.0	A++	7,51	A+	4,59
2.0+6.0	A++	6,93	A+	4,28	2.0+3.5+7.1	A++	7,14	A+	4,39	1.5+1.5+3.5+7.1	A++	7,52	A++	4,6
2.0+7.1	A++	6,84	A+	4,26	2.0+4.2+4.2	A++	7,04	A+	4,28	1.5+1.5+4.2+4.2	A++	7,4	A+	4,55
2.5+2.5	A++	7,11	A+	4,2	2.0+4.2+5.0	A++	7,08	A+	4,41	1.5+1.5+4.2+5.0	A++	7,48	A++	4,61
2.5+3.5	A++	7,04	A+	4,26	2.0+4.2+6.0	A++	7,13	A+	4,42	1.5+1.5+4.2+6.0	A++	7,51	A++	4,61
2.5+4.2	A++	6,98	A+	4,29	2.0+4.2+7.1	A++	7,14	A+	4,43	1.5+1.5+4.2+7.1	A++	7,52	A++	4,62
2.5+5.0	A++	6,92	A+	4,27	2.0+5.0+5.0	A++	7,21	A+	4,51	1.5+1.5+5.0+5.0	A++	7,57	A++	4,65
2.5+6.0	A++	6,83	A+	4,26	2.0+5.0+6.0	A++	7,23	A+	4,51	1.5+1.5+5.0+6.0	A++	7,58	A++	4,65
2.5+7.1	A++	6,67	A+	4,27	2.0+5.0+7.1	A++	7,23	A+	4,52	1.5+1.5+5.0+7.1	A++	7,59	A++	4,65
3.5+3.5	A++	6,91	A+	4,15	2.0+6.0+6.0	A++	7,25	A+	4,52	1.5+1.5+6.0+6.0	A++	7,59	A++	4,65
3.5+4.2	A++	6,71	A+	4,18	2.0+6.0+7.1	A++	7,26	A+	4,53	1.5+2.0+2.0+2.0	A++	7,59	A+	4,47
3.5+5.0	A++	6,84	A+	4,17	2.5+2.5+2.5	A++	7,26	A+	4,39	1.5+2.0+2.0+2.5	A++	7,62	A+	4,48
3.5+6.0	A++	6,86	A+	4,18	2.5+2.5+3.5	A++	7,17	A+	4,32	1.5+2.0+2.0+3.5	A++	7,54	A+	4,48
3.5+7.1	A++	6,61	A+	4,19	2.5+2.5+4.2	A++	7,18	A+	4,36	1.5+2.0+2.0+4.2	A++	7,46	A+	4,52
4.2+4.2	A++	6,64	A+	4,22	2.5+2.5+5.0	A++	7,19	A+	4,38	1.5+2.0+2.0+5.0	A++	7,51	A+	4,59
4.2+5.0	A++	6,85	A+	4,21	2.5+2.5+6.0	A++	7,08	A+	4,39	1.5+2.0+2.0+6.0	A++	7,46	A+	4,59
4.2+6.0	A++	6,72	A+	4,22	2.5+2.5+7.1	A++	7,11	A+	4,4	1.5+2.0+2.0+7.1	A++	7,47	A+	4,6
4.2+7.1	A++	6,61	A+	4,23	2.5+3.5+3.5	A++	7,19	A+	4,21	1.5+2.0+2.5+2.5	A++	7,53	A+	4,49
5.0+5.0	A++	6,87	A+	4,15	2.5+3.5+4.2	A++	7,07	A+	4,26	1.5+2.0+2.5+3.5	A++	7,54	A+	4,49
5.0+6.0	A++	6,73	A+	4,16	2.5+3.5+5.0	A++	7,11	A+	4,38	1.5+2.0+2.5+4.2	A++	7,47	A+	4,52
5.0+7.1	A++	6,76	A+	4,17	2.5+3.5+6.0	A++	7,14	A+	4,39	1.5+2.0+2.5+5.0	A++	7,46	A+	4,59
6.0+6.0	A++	6,77	A+	4,17	2.5+3.5+7.1	A++	7,14	A+	4,4	1.5+2.0+2.5+6.0	A++	7,47	A+	4,6
6.0+7.1	A++	6,81	A+	4,18	2.5+4.2+4.2	A++	6,98	A+	4,29	1.5+2.0+2.5+7.1	A++	7,47	A++	4,6
7.1+7.1	A++	6,82	A+	4,2	2.5+4.2+5.0	A++	7,13	A+	4,42	1.5+2.0+3.5+3.5	A++	7,42	A+	4,49
1.5+1.5+1.5	A++	7,41	A+	4,38	2.5+4.2+6.0	A++	7,14	A+	4,42	1.5+2.0+3.5+4.2	A++	7,4	A+	4,52
1.5+1.5+2.0	A++	7,42	A+	4,38	2.5+4.2+7.1	A++	7,15	A+	4,43	1.5+2.0+3.5+5.0	A++	7,47	A+	4,59
1.5+1.5+2.5	A++	7,44	A+	4,39	2.5+5.0+5.0	A++	7,22	A+	4,51	1.5+2.0+3.5+6.0	A++	7,51	A+	4,6
1.5+1.5+3.5	A++	7,41	A+	4,29	2.5+5.0+6.0	A++	7,23	A+	4,52	1.5+2.0+3.5+7.1	A++	7,52	A++	4,6
1.5+1.5+4.2	A++	7,3	A+	4,34	2.5+5.0+7.1	A++	7,25	A+	4,53	1.5+2.0+4.2+4.2	A++	7,4	A+	4,55
1.5+1.5+5.0	A++	7,4	A+	4,33	2.5+6.0+6.0	A++	7,26	A+	4,53	1.5+2.0+4.2+5.0	A++	7,48	A++	4,61
1.5+1.5+6.0	A++	7,31	A+	4,34	2.5+6.0+7.1	A++	7,26	A+	4,53	1.5+2.0+4.2+6.0	A++	7,51	A++	4,62
1.5+1.5+7.1	A++	7,2	A+	4,35	3.5+3.5+3.5	A++	7,07	A+	4,21	1.5+2.0+4.2+7.1	A++	7,52	A++	4,62
1.5+2.0+2.0	A++	7,43	A+	4,39	3.5+3.5+4.2	A++	7,01	A+	4,26	1.5+2.0+5.0+5.0	A++	7,57	A++	4,65
1.5+2.0+2.5	A++	7,42	A+	4,4	3.5+3.5+5.0	A++	7,14	A+	4,38	1.5+2.0+5.0+6.0	A++	7,58	A++	4,65
1.5+2.0+3.5	A++	7,35	A+	4,3	3.5+3.5+6.0	A++	7,15	A+	4,39	1.5+2.0+5.0+7.1	A++	7,59	A++	4,65
1.5+2.0+4.2	A++	7,22	A+	4,34	3.5+3.5+7.1	A++	7,16	A+	4,4	1.5+2.0+6.0+6.0	A++	7,59	A++	4,65
1.5+2.0+5.0	A++	7,29	A+	4,33	3.5+4.2+4.2	A++	7,01	A+	4,29	1.5+2.5+2.5+2.5	A++	7,53	A+	4,5
1.5+2.0+6.0	A++	7,31	A+	4,34	3.5+4.2+5.0	A++	7,15	A+	4,42	1.5+2.5+2.5+3.5	A++	7,47	A+	4,5
1.5+2.0+7.1	A++	7,07	A+	4,38	3.5+4.2+6.0	A++	7,16	A+	4,42	1.5+2.5+2.5+4.2	A++	7,38	A+	4,53
1.5+2.5+2.5	A++	7,4	A+	4,4	3.5+4.2+7.1	A++	7,17	A+	4,43	1.5+2.5+2.5+5.0	A++	7,46	A+	4,6
1.5+2.5+3.5	A++	7,28	A+	4,31	3.5+5.0+5.0	A++	7,25	A+	4,51	1.5+2.5+2.5+6.0	A++	7,47	A++	4,6
1.5+2.5+4.2	A++	7,17	A+	4,35	3.5+5.0+6.0	A++	7,26	A+	4,52	1.5+2.5+2.5+7.1	A++	7,51	A++	4,61
1.5+2.5+5.0	A++	7,3	A+	4,34	3.5+5.0+7.1	A++	7,29	A+	4,53	1.5+2.5+3.5+3.5	A++	7,4	A+	4,5
1.5+2.5+6.0	A++	7,2	A+	4,35	3.5+6.0+6.0	A++	7,3	A+	4,53	1.5+2.5+3.5+4.2	A++	7,4	A+	4,53
1.5+2.5+7.1	A++	7,08	A+	4,38	4.2+4.2+4.2	A++	7,02	A+	4,33	1.5+2.5+3.5+5.0	A++	7,5	A+	4,6
1.5+3.5+3.5	A++	7,18	A+	4,19	4.2+4.2+5.0	A++	7,15	A+	4,45	1.5+2.5+3.5+6.0	A++	7,51	A++	4,6
1.5+3.5+4.2	A++	7,19	A+	4,24	4.2+4.2+6.0	A++	7,16	A+	4,46	1.5+2.5+3.5+7.1	A++	7,52	A++	4,61
1.5+3.5+5.0	A++	7,2	A+	4,34	4.2+4.2+7.1	A++	7,17	A+	4,47	1.5+2.5+4.2+4.2	A++	7,4	A+	4,56
1.5+3.5+6.0	A++	7,13	A+	4,35	4.2+5.0+5.0	A++	7,25	A+	4,54	1.5+2.5+4.2+5.0	A++	7,51	A++	4,62
1.5+3.5+7.1	A++	7,14	A+	4,38	4.2+5.0+6.0	A++	7,29	A+	4,55	1.5+2.5+4.2+6.0	A++	7,52	A++	4,62
1.5+4.2+4.2	A++	6,97	A+	4,27	5.0+5.0+5.0	A++	7,39	A++	4,61	1.5+2.5+4.2+7.1	A++	7,52	A++	4,63
1.5+4.2+5.0	A++	7,08	A+	4,4	1.5+1.5+1.5+1.5	A++	7,96	A+	4,46	1.5+2.5+5.0+5.0	A++	7,58	A++	4,65
1.5+4.2+6.0	A++	7,13	A+	4,41	1.5+1.5+1.5+2.0	A++	8,18	A+	4,46	1.5+2.5+5.0+6.0	A++	7,59	A++	4,65
1.5+4.2+7.1	A++	7,14	A+	4,42	1.5+1.5+1.5+2.5	A+++	8,5	A+	4,47	1.5+3.5+3.5+3.5	A++	7,41	A+	4,5
1.5+5.0+5.0	A++	7,21	A+	4,5	1.5+1.5+1.5+3.5	A++	8,13	A+	4,47	1.5+3.5+3.5+4.2	A++	7,42	A+	4,53
1.5+5.0+6.0	A++	7,23	A+	4,51	1.5+1.5+1.5+4.2	A++	7,8	A+	4,51	1.5+3.5+3.5+5.0	A++	7,52	A+	4,6
1.5+5.0+7.1	A++	7,23	A+	4,52	1.5+1.5+1.5+5.0	A++	7,65	A+	4,58	1.5+3.5+3.5+6.0	A++	7,53	A++	4,6
1.5+6.0+6.0	A++	7,25	A+	4,52	1.5+1.5+1.5+6.0	A++	7,52	A+	4,59	1.5+3.5+3.5+7.1	A++	7,55	A++	4,61
1.5+6.0+7.1	A++	7,26	A+	4,53	1.5+1.5+1.5+7.1	A++	7,47	A+	4,59	1.5+3.5+4.2+4.2	A++	7,42	A+	4,56
2.0+2.0+2.0	A++	7,41	A+	4,4	1.5+1.5+2.0+2.0	A+++	8,5	A+	4,47	1.5+3.5+4.2+5.0	A++	7,52	A++	4,62
2.0+2.0+2.5	A++	7,39	A+	4,4	1.5+1.5+2.0+2.5	A++	8,13	A+	4,47	1.5+3.5+4.2+6.0	A++	7,54	A++	4,62
2.0+2.0+3.5	A++	7,27	A+	4,3	1.5+1.5+2.0+3.5	A++	7,8	A+	4,47	1.5+3.5+5.0+5.0	A++	7,59	A++	4,65
2.0+2.0+4.2	A++	7,11	A+	4,34	1.5+1.5+2.0+4.2	A++	7,67	A+	4,51	1.5+4.2+4.2+4.2	A++	7,42	A+	4,58

5MXM90A	Etiqu. Energ. Arref.	SEER	Etiqu. Energ. Aquec.	SCOP	5MXM90A	Etiqu. Energ. Arref.	SEER	Etiqu. Energ. Aquec.	SCOP	5MXM90A	Etiqu. Energ. Arref.	SEER	Etiqu. Energ. Aquec.	SCOP
1.5+4.2+4.2+5.0	A++	7,53	A++	4,63	1.5+1.5+1.5+1.5+7.1	A++	7,73	A++	4,66	1.5+2.0+2.5+2.5+2.5	A++	7,64	A++	4,64
2.0+2.0+2.0+2.0	A++	7,59	A+	4,48	1.5+1.5+1.5+2.0+2.0	A++	7,78	A++	4,64	1.5+2.0+2.5+2.5+3.5	A++	7,65	A++	4,64
2.0+2.0+2.0+2.5	A++	7,52	A+	4,49	1.5+1.5+1.5+2.0+2.5	A++	7,79	A++	4,64	1.5+2.0+2.5+2.5+4.2	A++	7,65	A++	4,65
2.0+2.0+2.0+3.5	A++	7,54	A+	4,49	1.5+1.5+1.5+2.0+3.5	A++	7,73	A++	4,64	1.5+2.0+2.5+2.5+5.0	A++	7,72	A++	4,66
2.0+2.0+2.0+4.2	A++	7,46	A+	4,52	1.5+1.5+1.5+2.0+4.2	A++	7,64	A++	4,65	1.5+2.0+2.5+2.5+6.0	A++	7,73	A++	4,66
2.0+2.0+2.0+5.0	A++	7,45	A+	4,59	1.5+1.5+1.5+2.0+5.0	A++	7,69	A++	4,66	1.5+2.0+2.5+2.5+7.1	A++	7,73	A++	4,66
2.0+2.0+2.0+6.0	A++	7,46	A+	4,6	1.5+1.5+1.5+2.0+6.0	A++	7,72	A++	4,66	1.5+2.0+2.5+3.5+3.5	A++	7,66	A++	4,64
2.0+2.0+2.0+7.1	A++	7,47	A++	4,6	1.5+1.5+1.5+2.0+7.1	A++	7,73	A++	4,66	1.5+2.0+2.5+3.5+4.2	A++	7,66	A++	4,65
2.0+2.0+2.5+2.5	A++	7,55	A+	4,5	1.5+1.5+1.5+2.5+2.5	A++	7,79	A++	4,64	1.5+2.0+2.5+3.5+5.0	A++	7,73	A++	4,66
2.0+2.0+2.5+3.5	A++	7,46	A+	4,5	1.5+1.5+1.5+2.5+3.5	A++	7,73	A++	4,64	1.5+2.0+2.5+3.5+6.0	A++	7,74	A++	4,66
2.0+2.0+2.5+4.2	A++	7,38	A+	4,53	1.5+1.5+1.5+2.5+4.2	A++	7,65	A++	4,65	1.5+2.0+2.5+4.2+4.2	A++	7,67	A++	4,66
2.0+2.0+2.5+5.0	A++	7,46	A+	4,6	1.5+1.5+1.5+2.5+5.0	A++	7,72	A++	4,66	1.5+2.0+2.5+4.2+5.0	A++	7,74	A++	4,66
2.0+2.0+2.5+6.0	A++	7,47	A++	4,6	1.5+1.5+1.5+2.5+6.0	A++	7,73	A++	4,66	1.5+2.0+3.5+3.5+3.5	A++	7,67	A++	4,64
2.0+2.0+2.5+7.1	A++	7,47	A++	4,61	1.5+1.5+1.5+2.5+7.1	A++	7,73	A++	4,66	1.5+2.0+3.5+3.5+4.2	A++	7,67	A++	4,65
2.0+2.0+3.5+3.5	A++	7,39	A+	4,5	1.5+1.5+1.5+3.5+3.5	A++	7,66	A++	4,64	1.5+2.0+3.5+3.5+5.0	A++	7,74	A++	4,66
2.0+2.0+3.5+4.2	A++	7,4	A+	4,53	1.5+1.5+1.5+3.5+4.2	A++	7,66	A++	4,65	1.5+2.0+3.5+4.2+4.2	A++	7,68	A++	4,66
2.0+2.0+3.5+5.0	A++	7,47	A+	4,6	1.5+1.5+1.5+3.5+5.0	A++	7,73	A++	4,66	1.5+2.5+2.5+2.5+2.5	A++	7,64	A++	4,65
2.0+2.0+3.5+6.0	A++	7,51	A++	4,6	1.5+1.5+1.5+3.5+6.0	A++	7,74	A++	4,66	1.5+2.5+2.5+2.5+3.5	A++	7,65	A++	4,65
2.0+2.0+3.5+7.1	A++	7,52	A++	4,61	1.5+1.5+1.5+3.5+7.1	A++	7,74	A++	4,66	1.5+2.5+2.5+2.5+4.2	A++	7,66	A++	4,66
2.0+2.0+4.2+4.2	A++	7,4	A+	4,56	1.5+1.5+1.5+4.2+4.2	A++	7,66	A++	4,66	1.5+2.5+2.5+2.5+5.0	A++	7,73	A++	4,66
2.0+2.0+4.2+5.0	A++	7,48	A++	4,62	1.5+1.5+1.5+4.2+5.0	A++	7,73	A++	4,66	1.5+2.5+2.5+2.5+6.0	A++	7,73	A++	4,66
2.0+2.0+4.2+6.0	A++	7,51	A++	4,62	1.5+1.5+1.5+4.2+6.0	A++	7,74	A++	4,66	1.5+2.5+2.5+3.5+3.5	A++	7,66	A++	4,65
2.0+2.0+4.2+7.1	A++	7,52	A++	4,63	1.5+1.5+1.5+4.2+7.1	A++	7,78	A++	4,64	1.5+2.5+2.5+3.5+4.2	A++	7,67	A++	4,66
2.0+2.0+5.0+5.0	A++	7,57	A++	4,65	1.5+1.5+1.5+5.0+6.0	A++	7,79	A++	4,63	1.5+2.5+2.5+3.5+5.0	A++	7,74	A++	4,66
2.0+2.0+5.0+6.0	A++	7,58	A++	4,65	1.5+1.5+2.0+2.0+2.0	A++	7,84	A++	4,64	1.5+2.5+2.5+4.2+4.2	A++	7,67	A++	4,66
2.0+2.5+2.5+2.5	A++	7,53	A+	4,51	1.5+1.5+2.0+2.0+2.5	A++	7,79	A++	4,64	1.5+2.5+3.5+3.5+3.5	A++	7,67	A++	4,65
2.0+2.5+2.5+3.5	A++	7,41	A+	4,51	1.5+1.5+2.0+2.0+3.5	A++	7,72	A++	4,64	1.5+2.5+3.5+3.5+4.2	A++	7,68	A++	4,66
2.0+2.5+2.5+4.2	A++	7,38	A+	4,54	1.5+1.5+2.0+2.0+4.2	A++	7,64	A++	4,65	1.5+3.5+3.5+3.5+3.5	A++	7,68	A++	4,65
2.0+2.5+2.5+5.0	A++	7,46	A++	4,6	1.5+1.5+2.0+2.0+5.0	A++	7,69	A++	4,66	2.0+2.0+2.0+2.0+2.0	A++	7,7	A++	4,64
2.0+2.5+2.5+6.0	A++	7,47	A++	4,61	1.5+1.5+2.0+2.0+6.0	A++	7,72	A++	4,66	2.0+2.0+2.0+2.0+2.5	A++	7,68	A++	4,64
2.0+2.5+2.5+7.1	A++	7,51	A++	4,61	1.5+1.5+2.0+2.0+7.1	A++	7,73	A++	4,66	2.0+2.0+2.0+2.0+3.5	A++	7,64	A++	4,64
2.0+2.5+3.5+3.5	A++	7,4	A+	4,51	1.5+1.5+2.0+2.5+2.5	A++	7,71	A++	4,64	2.0+2.0+2.0+2.0+4.2	A++	7,64	A++	4,65
2.0+2.5+3.5+4.2	A++	7,4	A+	4,54	1.5+1.5+2.0+2.5+3.5	A++	7,65	A++	4,64	2.0+2.0+2.0+2.0+5.0	A++	7,69	A++	4,66
2.0+2.5+3.5+5.0	A++	7,5	A++	4,6	1.5+1.5+2.0+2.5+4.2	A++	7,65	A++	4,65	2.0+2.0+2.0+2.0+6.0	A++	7,72	A++	4,66
2.0+2.5+3.5+6.0	A++	7,51	A++	4,61	1.5+1.5+2.0+2.5+5.0	A++	7,72	A++	4,66	2.0+2.0+2.0+2.0+7.1	A++	7,73	A++	4,66
2.0+2.5+3.5+7.1	A++	7,52	A++	4,61	1.5+1.5+2.0+2.5+6.0	A++	7,73	A++	4,66	2.0+2.0+2.0+2.5+2.5	A++	7,63	A++	4,64
2.0+2.5+4.2+4.2	A++	7,4	A+	4,56	1.5+1.5+2.0+2.5+7.1	A++	7,73	A++	4,66	2.0+2.0+2.0+2.5+3.5	A++	7,65	A++	4,64
2.0+2.5+4.2+5.0	A++	7,51	A++	4,62	1.5+1.5+2.0+3.5+3.5	A++	7,66	A++	4,64	2.0+2.0+2.0+2.5+4.2	A++	7,65	A++	4,65
2.0+2.5+4.2+6.0	A++	7,52	A++	4,62	1.5+1.5+2.0+3.5+4.2	A++	7,66	A++	4,65	2.0+2.0+2.0+2.5+5.0	A++	7,72	A++	4,66
2.0+2.5+5.0+5.0	A++	7,58	A++	4,65	1.5+1.5+2.0+3.5+5.0	A++	7,73	A++	4,66	2.0+2.0+2.0+2.5+6.0	A++	7,73	A++	4,66
2.0+2.5+5.0+6.0	A++	7,59	A++	4,65	1.5+1.5+2.0+3.5+6.0	A++	7,74	A++	4,66	2.0+2.0+2.0+2.5+7.1	A++	7,73	A++	4,66
2.0+3.5+3.5+3.5	A++	7,41	A+	4,51	1.5+1.5+2.0+3.5+7.1	A++	7,74	A++	4,66	2.0+2.0+2.0+3.5+3.5	A++	7,66	A++	4,64
2.0+3.5+3.5+4.2	A++	7,42	A+	4,54	1.5+1.5+2.0+4.2+4.2	A++	7,66	A++	4,66	2.0+2.0+2.0+3.5+4.2	A++	7,66	A++	4,65
2.0+3.5+3.5+5.0	A++	7,52	A++	4,6	1.5+1.5+2.0+4.2+5.0	A++	7,73	A++	4,66	2.0+2.0+2.0+3.5+5.0	A++	7,73	A++	4,66
2.0+3.5+3.5+6.0	A++	7,53	A++	4,61	1.5+1.5+2.0+4.2+6.0	A++	7,74	A++	4,66	2.0+2.0+2.0+3.5+6.0	A++	7,74	A++	4,66
2.0+3.5+4.2+4.2	A++	7,42	A+	4,56	1.5+1.5+2.0+4.2+7.1	A++	7,78	A++	4,63	2.0+2.0+2.0+4.2+4.2	A++	7,66	A++	4,66
2.0+3.5+4.2+5.0	A++	7,52	A++	4,62	1.5+1.5+2.0+5.0+5.0	A++	7,72	A++	4,64	2.0+2.0+2.0+4.2+5.0	A++	7,73	A++	4,66
2.0+3.5+5.0+5.0	A++	7,59	A++	4,65	1.5+1.5+2.5+2.5+2.5	A++	7,72	A++	4,64	2.0+2.0+2.0+4.2+5.0	A++	7,73	A++	4,66
2.0+4.2+4.2+4.2	A++	7,42	A+	4,59	1.5+1.5+2.5+2.5+3.5	A++	7,65	A++	4,64	2.0+2.0+2.5+2.5+2.5	A++	7,64	A++	4,65
2.0+4.2+4.2+5.0	A++	7,53	A++	4,64	1.5+1.5+2.5+2.5+4.2	A++	7,65	A++	4,65	2.0+2.0+2.5+2.5+3.5	A++	7,65	A++	4,65
2.5+2.5+2.5+2.5	A++	7,46	A+	4,51	1.5+1.5+2.5+2.5+5.0	A++	7,72	A++	4,66	2.0+2.0+2.5+2.5+4.2	A++	7,65	A++	4,66
2.5+2.5+2.5+3.5	A++	7,39	A+	4,51	1.5+1.5+2.5+2.5+6.0	A++	7,73	A++	4,66	2.0+2.0+2.5+2.5+5.0	A++	7,72	A++	4,66
2.5+2.5+2.5+4.2	A++	7,39	A+	4,54	1.5+1.5+2.5+2.5+7.1	A++	7,73	A++	4,66	2.0+2.0+2.5+2.5+6.0	A++	7,73	A++	4,66
2.5+2.5+2.5+5.0	A++	7,47	A++	4,61	1.5+1.5+2.5+3.5+3.5	A++	7,66	A++	4,64	2.0+2.0+2.5+3.5+3.5	A++	7,66	A++	4,65
2.5+2.5+2.5+6.0	A++	7,51	A++	4,61	1.5+1.5+2.5+3.5+4.2	A++	7,66	A++	4,65	2.0+2.0+2.5+3.5+4.2	A++	7,66	A++	4,66
2.5+2.5+2.5+7.1	A++	7,51	A++	4,62	1.5+1.5+2.5+3.5+5.0	A++	7,73	A++	4,66	2.0+2.0+2.5+3.5+5.0	A++	7,73	A++	4,66
2.5+2.5+3.5+3.5	A++	7,4	A+	4,51	1.5+1.5+2.5+3.5+6.0	A++	7,74	A++	4,66	2.0+2.0+2.5+4.2+4.2	A++	7,67	A++	4,66
2.5+2.5+3.5+4.2	A++	7,41	A+	4,54	1.5+1.5+2.5+4.2+4.2	A++	7,67	A++	4,66	2.0+2.0+2.5+4.2+5.0	A++	7,73	A++	4,66
2.5+2.5+3.5+5.0	A++	7,51	A++	4,61	1.5+1.5+2.5+4.2+5.0	A++	7,74	A++	4,66	2.0+2.0+2.5+4.2+6.0	A++	7,74	A++	4,66
2.5+2.5+3.5+6.0	A++	7,52	A++	4,61	1.5+1.5+2.5+5.0+5.0	A++	7,78	A++	4,63	2.0+2.0+2.5+2.5+2.5	A++	7,64	A++	4,65
2.5+2.5+3.5+7.1	A++	7,52	A++	4,62	1.5+1.5+3.5+3.5+3.5	A++	7,67	A++	4,64	2.0+2.5+2.5+2.5+3.5	A++	7,65	A++	4,65
2.5+2.5+4.2+4.2	A++	7,41	A+	4,57	1.5+1.5+3.5+3.5+4.2	A++	7,67	A++	4,65	2.0+2.5+2.5+2.5+4.2	A++	7,66	A++	4,66
2.5+2.5+4.2+5.0	A++	7,51	A++	4,62	1.5+1.5+3.5+3.5+5.0	A++	7,74	A++	4,66	2.0+2.5+2.5+2.5+5.0	A++	7,73	A++	4,66
2.5+2.5+4.2+6.0	A++	7,52	A++	4,63	1.5+1.5+3.5+4.2+4.2	A++	7,68	A++	4,66	2.0+2.5+2.5+2.5+6.0	A++	7,73	A++	4,66
2.5+2.5+5.0+5.0	A++	7,58	A++	4,65	1.5+1.5+3.5+4.2+5.0	A++	7,78	A++	4,63	2.0+2.5+2.5+3.5+3.5	A++	7,66	A++	4,65
2.5+3.5+3.5+3.5	A++	7,42	A+	4,51	1.5+1.5+3.5+4.2+6.0	A++	7,74	A++	4,66	2.0+2.5+2.5+3.5+4.2	A++	7,74	A++	4,66
2.5+3.5+3.5+4.2	A++	7,42	A+	4,54	1.5+1.5+3.5+5.0+5.0	A++	7,78	A++	4,63	2.0+2.5+2.5+4.2+4.2	A++	7,67	A++	4,66
2.5+3.5+3.5+5.0	A++	7,52	A++	4,61	1.5+1.5+3.5+5.0+6.0	A++	7,84	A++	4,64	2.0+2.5+2.5+4.2+5.0	A++	7,73	A++	4,66
2.5+3.5+3.5+6.0	A++	7,53	A++	4,61	1.5+1.5+3.5+6.0+6.0	A++	7,84	A++	4,64	2.0+2.5+2.5+5.0+5.0	A++	7,73	A++	4,66
2.5+3.5+3.5+7.1	A++	7,54	A++	4,61	1.5+1.5+3.5+7.1+4.2	A++	7,84	A++	4,64	2.0+2.5+2.5+6.0+6.0	A++	7,73	A++	4,66
2.5+3.5+4.2+4.2	A++	7,44	A+	4,57	1.5+1.5+3.5+7.1+5.0	A++	7,84	A++	4,64	2.5+2.5+2.5+2.5+2.5	A++	7,65	A++	4,65
2.5+3.5+4.2+5.0	A++	7,53	A++	4,62	1.5+1.5+4.2+4.2+4.2	A++	7,74	A++	4,66	2.5+2.5+2.5+2.5+3.5	A++	7,66	A++	4,65
2.5+4.2+4.2+4.2	A++	7,44	A+	4,59	1.5+1.5+4.2+4.2+5.0	A++	7,74	A++	4,66	2.5+2.5+2.5+2.5+4.2	A++	7,66	A++	4,66
3.5+3.5+3.5+3.5	A++	7,44	A+	4,51	1.5+1.5+4.2+4.2+6.0	A++	7,78	A++	4,66	2.5+2.5+2.5+2.5+5.0	A++	7,73	A++	4,66
3.5+3.5+3.5+4.2	A++	7,45	A+	4,54	1.5+1.5+4.2+5.0+5.0	A++	7,84	A++	4,64	2.5+2.5+2.5+3.				

Combinações possíveis

Dados de eficiência sazonal de acordo com as gamas Stylish e Emura

4MWXM52A	Etq. Energ. Arref.	SEER	Etq. Energ. Aquec.	SCOP	5MWXM68A	Etq. Energ. Arref.	SEER	Etq. Energ. Aquec.	SCOP	5MWXM68A	Etq. Energ. Arref.	SEER	Etq. Energ. Aquec.	SCOP
1.5+1.5	A+++	8,54	A++	4,6	3.5+6.0	A++	6,83	A	3,89	1.5+1.5+3.5+3.5	A++	7,61	A+	4,09
1.5+2.0	A+++	8,51	A++	4,65	4.2+4.2	A++	6,75	A	3,89	1.5+1.5+3.5+4.2	A++	7,62	A+	4,12
1.5+2.5	A++	8,47	A+	4,44	4.2+5.0	A++	6,79	A	3,83	1.5+2.0+2.0+2.0	A++	7,58	A+	4,06
1.5+3.5	A+++	8,51	A+	4,3	4.2+6.0	A++	6,82	A	3,84	1.5+2.0+2.0+2.5	A++	7,58	A+	4,08
1.5+4.2	A+++	8,5	A+	4,34	5.0+5.0	A++	6,83	A	3,84	1.5+2.0+2.0+3.5	A++	7,6	A+	4,08
1.5+5.0	A++	8,48	A+	4,47	5.0+6.0	A++	6,81	A	3,84	1.5+2.0+2.0+4.2	A++	7,6	A+	4,11
2.0+2.0	A++	8,45	A+	4,27	1.5+1.5+1.5	A++	7,66	A	3,86	1.5+2.0+2.0+5.0	A++	7,62	A+	4,13
2.0+2.5	A+++	8,5	A+	4,3	1.5+1.5+2.0	A++	7,63	A	3,86	1.5+2.0+2.5+2.5	A++	7,59	A+	4,09
2.0+3.5	A+++	8,53	A+	4,33	1.5+1.5+2.5	A++	7,6	A	3,88	1.5+2.0+2.5+3.5	A++	7,6	A+	4,09
2.0+4.2	A+++	8,52	A+	4,36	1.5+1.5+3.5	A++	7,3	A	3,88	1.5+2.0+2.5+4.2	A++	7,61	A+	4,12
2.0+5.0	A+++	8,51	A+	4,5	1.5+1.5+4.2	A++	7,21	A	3,94	1.5+2.0+2.5+5.0	A++	7,63	A+	4,16
2.5+2.5	A+++	8,59	A+	4,38	1.5+1.5+5.0	A++	7,23	A	3,98	1.5+2.0+3.5+3.5	A++	7,61	A+	4,09
2.5+3.5	A+++	8,58	A+	4,41	1.5+1.5+6.0	A++	7,34	A+	4,04	1.5+2.5+2.5+2.5	A++	7,6	A+	4,1
2.5+4.2	A+++	8,56	A+	4,45	1.5+2.0+2.0	A++	7,52	A	3,86	1.5+2.5+2.5+3.5	A++	7,61	A+	4,1
2.5+5.0	A+++	8,53	A+	4,53	1.5+2.0+2.5	A++	7,42	A	3,88	1.5+2.5+2.5+4.2	A++	7,61	A+	4,12
3.5+3.5	A+++	8,57	A+	4,4	1.5+2.0+3.5	A++	7,19	A	3,88	1.5+2.5+3.5+3.5	A++	7,62	A+	4,1
3.5+4.2	A+++	8,55	A+	4,43	1.5+2.0+4.2	A++	7,21	A	3,94	2.0+2.0+2.0+2.0	A++	7,58	A+	4,06
3.5+5.0	A+++	8,5	A+	4,52	1.5+2.0+5.0	A++	7,23	A	3,98	2.0+2.0+2.0+2.5	A++	7,58	A+	4,08
4.2+4.2	A+++	8,54	A+	4,46	1.5+2.0+6.0	A++	7,34	A+	4,04	2.0+2.0+2.0+3.5	A++	7,6	A+	4,08
1.5+1.5+1.5	A+++	8,58	A++	4,6	1.5+2.5+2.5	A++	7,3	A	3,9	2.0+2.0+2.0+4.2	A++	7,6	A+	4,11
1.5+1.5+2.0	A+++	8,51	A++	4,61	1.5+2.5+3.5	A++	7,2	A	3,9	2.0+2.0+2.0+5.0	A++	7,62	A+	4,13
1.5+1.5+2.5	A+++	8,5	A++	4,63	1.5+2.5+4.2	A++	7,21	A	3,96	2.0+2.0+2.5+2.5	A++	7,59	A+	4,09
1.5+1.5+3.5	A+++	8,5	A++	4,64	1.5+2.5+5.0	A++	7,23	A+	4	2.0+2.0+2.5+3.5	A++	7,6	A+	4,09
1.5+1.5+4.2	A+++	8,5	A++	4,66	1.5+2.5+6.0	A++	7,34	A+	4,06	2.0+2.0+2.5+4.2	A++	7,61	A+	4,12
1.5+1.5+5.0	A++	8,24	A++	4,83	1.5+3.5+3.5	A++	7,22	A	3,9	2.0+2.0+3.5+3.5	A++	7,61	A+	4,09
1.5+2.0+2.0	A+++	8,5	A++	4,62	1.5+3.5+4.2	A++	7,23	A	3,96	2.0+2.5+2.5+2.5	A++	7,6	A+	4,1
1.5+2.0+2.5	A+++	8,5	A++	4,63	1.5+3.5+5.0	A++	7,25	A+	4	2.0+2.5+2.5+3.5	A++	7,61	A+	4,1
1.5+2.0+3.5	A+++	8,5	A++	4,65	1.5+3.5+6.0	A++	7,36	A+	4,06	2.5+2.5+2.5+2.5	A++	7,6	A+	4,11
1.5+2.0+4.2	A+++	8,5	A++	4,67	1.5+4.2+4.2	A++	7,24	A+	4,01	2.5+2.5+2.5+3.5	A++	7,61	A+	4,11
1.5+2.0+5.0	A++	8,24	A++	4,85	1.5+4.2+5.0	A++	7,3	A+	4,05	5MWXM90A	Etq. Energ. Arref.	SEER	Etq. Energ. Aquec.	SCOP
1.5+2.5+2.5	A+++	8,52	A++	4,64	2.0+2.0+2.0	A++	7,42	A	3,86	1.5+1.5	A++	6,73	A	3,94
1.5+2.5+3.5	A+++	8,51	A++	4,66	2.0+2.0+2.5	A++	7,29	A	3,88	1.5+2.0	A++	6,91	A	3,94
1.5+2.5+4.2	A+++	8,5	A++	4,68	2.0+2.0+3.5	A++	7,19	A	3,88	1.5+2.5	A++	7,09	A	3,96
1.5+2.5+5.0	A++	8,17	A++	4,86	2.0+2.0+4.2	A++	7,21	A	3,94	1.5+3.5	A++	7,11	A	3,94
1.5+3.5+3.5	A+++	8,5	A++	4,7	2.0+2.0+5.0	A++	7,23	A	3,98	1.5+4.2	A++	7,1	A	3,99
2.0+2.0+2.0	A+++	8,51	A++	4,61	2.0+2.0+6.0	A++	7,34	A+	4,04	1.5+5.0	A++	6,96	A	3,98
2.0+2.0+2.5	A+++	8,51	A++	4,63	2.0+2.5+2.5	A++	7,18	A	3,9	1.5+6.0	A++	6,76	A+	4,05
2.0+2.0+3.5	A+++	8,5	A++	4,66	2.0+2.5+3.5	A++	7,2	A	3,9	1.5+7.1	A++	6,58	A+	4,08
2.0+2.0+4.2	A+++	8,5	A++	4,68	2.0+2.5+4.2	A++	7,21	A	3,96	2.0+2.0	A++	7,08	A	3,94
2.0+2.0+5.0	A++	8,14	A++	4,88	2.0+2.5+5.0	A++	7,23	A+	4	2.0+2.5	A++	7,12	A	3,96
2.0+2.5+2.5	A+++	8,51	A++	4,64	2.0+2.5+6.0	A++	7,34	A+	4,06	2.0+3.5	A++	7,12	A	3,94
2.0+2.5+3.5	A+++	8,5	A++	4,67	2.0+3.5+3.5	A++	7,22	A	3,9	2.0+4.2	A++	6,99	A	3,99
2.0+2.5+4.2	A+++	8,5	A++	4,68	2.0+3.5+4.2	A++	7,23	A	3,96	2.0+5.0	A++	6,77	A	3,98
2.0+2.5+5.0	A+++	8,5	A++	4,65	2.0+3.5+5.0	A++	7,25	A+	4	2.0+6.0	A++	6,76	A+	4,05
2.5+2.5+2.5	A+++	8,5	A++	4,65	2.0+4.2+4.2	A++	7,24	A+	4,01	2.0+7.1	A++	6,58	A+	4,08
2.5+2.5+3.5	A+++	8,5	A++	4,67	2.5+2.5+2.5	A++	7,19	A	3,92	2.5+2.5	A++	7,09	A	3,99
2.5+2.5+4.2	A+++	8,5	A++	4,68	2.5+2.5+3.5	A++	7,21	A	3,92	2.5+3.5	A++	7,03	A	3,96
2.5+2.5+5.0	A++	8,24	A++	4,83	2.5+2.5+4.2	A++	7,22	A	3,98	2.5+4.2	A++	6,85	A+	4,02
2.5+2.5+6.0	A++	8,24	A++	4,85	2.5+2.5+5.0	A++	7,24	A+	4,02	2.5+5.0	A++	6,59	A+	4
1.5+1.5+1.5	A++	6,3	A	3,85	2.5+2.5+6.0	A++	7,35	A+	4,07	2.5+6.0	A++	6,58	A+	4,08
1.5+2.0	A++	6,51	A	3,85	2.5+3.5+3.5	A++	7,23	A	3,92	2.5+7.1	A++	6,4	A+	4,11
1.5+2.5	A++	6,71	A	3,87	2.5+3.5+4.2	A++	7,24	A	3,98	3.5+3.5	A++	6,75	A	3,89
1.5+3.5	A++	6,77	A	3,86	2.5+3.5+5.0	A++	7,28	A+	4,02	3.5+4.2	A++	6,52	A	3,95
1.5+4.2	A++	6,81	A	3,88	2.5+4.2+4.2	A++	7,25	A+	4,03	3.5+5.0	A++	6,44	A	3,91
1.5+5.0	A++	6,85	A	3,85	3.5+3.5+3.5	A++	7,24	A	3,92	3.5+6.0	A++	6,6	A+	4
1.5+6.0	A++	6,76	A	3,89	1.5+1.5+1.5+1.5	A++	7,62	A+	4,06	3.5+7.1	A++	6,28	A+	4,03
2.0+2.0	A++	6,72	A	3,91	1.5+1.5+1.5+2.0	A++	7,62	A+	4,06	4.2+4.2	A++	6,42	A+	4,02
2.0+2.5	A++	6,77	A	3,92	1.5+1.5+1.5+2.5	A++	7,63	A+	4,08	4.2+5.0	A++	6,5	A	3,98
2.0+3.5	A++	6,87	A	3,86	1.5+1.5+1.5+3.5	A++	7,6	A+	4,08	4.2+6.0	A++	6,45	A+	4,06
2.0+4.2	A++	6,82	A	3,88	1.5+1.5+1.5+4.2	A++	7,6	A+	4,11	4.2+7.1	A++	6,29	A+	4,09
2.0+5.0	A++	6,74	A	3,87	1.5+1.5+1.5+5.0	A++	7,62	A+	4,13	5.0+5.0	A++	6,31	A	3,88
2.0+6.0	A++	6,69	A	3,89	1.5+1.5+1.5+6.0	A++	7,68	A+	4,17	5.0+6.0	A++	6,3	A	3,97
2.5+2.5	A++	6,79	A	3,85	1.5+1.5+2.0+2.0	A++	7,58	A+	4,06	5.0+7.1	A++	6,3	A+	4
2.5+3.5	A++	6,88	A	3,83	1.5+1.5+2.0+2.5	A++	7,58	A+	4,08	6.0+6.0	A++	6,49	A+	4,06
2.5+4.2	A++	6,77	A	3,85	1.5+1.5+2.0+3.5	A++	7,6	A+	4,08	6.0+7.1	A++	6,5	A+	4,09
2.5+5.0	A++	6,75	A	3,85	1.5+1.5+2.0+4.2	A++	7,6	A+	4,11	7.1+7.1	A++	6,51	A+	4,12
2.5+6.0	A++	6,87	A	3,89	1.5+1.5+2.0+5.0	A++	7,62	A+	4,13	1.5+1.5+1.5	A++	7,4	A+	4,2
3.5+3.5	A++	6,68	A	3,82	1.5+1.5+2.0+6.0	A++	7,68	A+	4,17	1.5+1.5+2.0	A++	7,41	A+	4,2
3.5+4.2	A++	6,74	A	3,88	1.5+1.5+2.5+2.5	A++	7,59	A+	4,09	1.5+1.5+2.5	A++	7,42	A+	4,22
3.5+5.0	A++	6,77	A	3,88	1.5+1.5+2.5+3.5	A++	7,6	A+	4,09	1.5+1.5+3.5	A++	7,38	A+	4,15
					1.5+1.5+2.5+4.2	A++	7,61	A+	4,12	1.5+1.5+4.2	A++	7,25	A+	4,22
					1.5+1.5+2.5+5.0	A++	7,63	A+	4,16	1.5+1.5+5.0	A++	7,2	A+	4,16
										1.5+1.5+6.0	A++	7,14	A+	4,24

5MWXM90A	Etq. Energ. Arref.	SEER	Etq. Energ. Aquec.	SCOP	5MWXM90A	Etq. Energ. Arref.	SEER	Etq. Energ. Aquec.	SCOP	5MWXM90A	Etq. Energ. Arref.	SEER	Etq. Energ. Aquec.	SCOP
1.5+1.5+7.1	A++	7,02	A+	4,28	3.5+5.0+7.1	A++	6,98	A+	4,43	1.5+3.5+3.5+3.5	A++	7,21	A+	4,43
1.5+2.0+2.0	A++	7,41	A+	4,2	3.5+6.0+6.0	A++	7,07	A+	4,46	1.5+3.5+3.5+4.2	A++	7,22	A+	4,48
1.5+2.0+2.5	A++	7,4	A+	4,22	4.2+4.2+4.2	A++	6,79	A+	4,29	1.5+3.5+3.5+5.0	A++	7,24	A+	4,51
1.5+2.0+3.5	A++	7,31	A+	4,15	4.2+4.2+5.0	A++	6,82	A+	4,34	1.5+3.5+3.5+6.0	A++	7,33	A+	4,57
1.5+2.0+4.2	A++	7,1	A+	4,22	4.2+4.2+6.0	A++	6,97	A+	4,41	1.5+3.5+3.5+7.1	A++	7,33	A+	4,59
1.5+2.0+5.0	A++	7,05	A+	4,16	4.2+4.2+7.1	A++	6,98	A+	4,44	1.5+3.5+4.2+4.2	A++	7,23	A+	4,53
1.5+2.0+6.0	A++	7,14	A+	4,24	4.2+5.0+5.0	A++	6,85	A+	4,39	1.5+3.5+4.2+5.0	A++	7,24	A+	4,56
1.5+2.0+7.1	A++	6,83	A+	4,28	4.2+5.0+6.0	A++	7	A+	4,45	1.5+3.5+4.2+6.0	A++	7,34	A++	4,61
1.5+2.5+2.5	A++	7,42	A+	4,24	5.0+5.0+5.0	A++	6,87	A+	4,43	1.5+3.5+5.0+5.0	A++	7,27	A+	4,59
1.5+2.5+3.5	A++	7,13	A+	4,18	1.5+1.5+1.5+1.5	A++	7,77	A+	4,37	1.5+4.2+4.2+4.2	A++	7,24	A+	4,57
1.5+2.5+4.2	A++	7,03	A+	4,24	1.5+1.5+1.5+2.0	A++	7,76	A+	4,37	1.5+4.2+4.2+5.0	A++	7,26	A++	4,6
1.5+2.5+5.0	A++	7,06	A+	4,19	1.5+1.5+1.5+2.5	A++	7,7	A+	4,39	2.0+2.0+2.0+2.0	A++	7,56	A+	4,37
1.5+2.5+6.0	A++	7,03	A+	4,27	1.5+1.5+1.5+3.5	A++	7,58	A+	4,39	2.0+2.0+2.0+2.5	A++	7,44	A+	4,39
1.5+2.5+7.1	A++	6,85	A+	4,3	1.5+1.5+1.5+4.2	A++	7,48	A+	4,44	2.0+2.0+2.0+3.5	A++	7,47	A+	4,39
1.5+3.5+3.5	A++	7,04	A+	4,06	1.5+1.5+1.5+5.0	A++	7,5	A+	4,48	2.0+2.0+2.0+4.2	A++	7,3	A+	4,44
1.5+3.5+4.2	A++	7,05	A+	4,14	1.5+1.5+1.5+6.0	A++	7,38	A+	4,54	2.0+2.0+2.0+5.0	A++	7,2	A+	4,48
1.5+3.5+5.0	A++	6,93	A+	4,19	1.5+1.5+1.5+7.1	A++	7,27	A+	4,56	2.0+2.0+2.0+6.0	A++	7,27	A+	4,54
1.5+3.5+6.0	A++	6,86	A+	4,27	1.5+1.5+2.0+2.0	A++	7,7	A+	4,37	2.0+2.0+2.0+7.1	A++	7,27	A+	4,56
1.5+3.5+7.1	A++	6,86	A+	4,3	1.5+1.5+2.0+2.5	A++	7,57	A+	4,39	2.0+2.0+2.5+2.5	A++	7,5	A+	4,41
1.5+4.2+4.2	A++	6,71	A+	4,2	1.5+1.5+2.0+3.5	A++	7,47	A+	4,39	2.0+2.0+2.5+3.5	A++	7,29	A+	4,41
1.5+4.2+5.0	A++	6,77	A+	4,25	1.5+1.5+2.0+4.2	A++	7,48	A+	4,44	2.0+2.0+2.5+4.2	A++	7,17	A+	4,46
1.5+4.2+6.0	A++	6,87	A+	4,33	1.5+1.5+2.0+5.0	A++	7,34	A+	4,48	2.0+2.0+2.5+5.0	A++	7,21	A+	4,5
1.5+4.2+7.1	A++	6,87	A+	4,36	1.5+1.5+2.0+6.0	A++	7,27	A+	4,54	2.0+2.0+2.5+6.0	A++	7,27	A+	4,56
1.5+5.0+5.0	A++	6,8	A+	4,3	1.5+1.5+2.0+7.1	A++	7,27	A+	4,56	2.0+2.0+2.5+7.1	A++	7,28	A+	4,58
1.5+5.0+6.0	A++	6,9	A+	4,38	1.5+1.5+2.5+2.5	A++	7,58	A+	4,41	2.0+2.0+3.5+3.5	A++	7,18	A+	4,41
1.5+5.0+7.1	A++	6,93	A+	4,41	1.5+1.5+2.5+3.5	A++	7,48	A+	4,41	2.0+2.0+3.5+4.2	A++	7,2	A+	4,46
1.5+6.0+6.0	A++	7,04	A+	4,44	1.5+1.5+2.5+4.2	A++	7,3	A+	4,46	2.0+2.0+3.5+5.0	A++	7,22	A+	4,5
1.5+6.0+7.1	A++	7,05	A+	4,47	1.5+1.5+2.5+5.0	A++	7,32	A+	4,5	2.0+2.0+3.5+6.0	A++	7,31	A+	4,56
2.0+2.0+2.0	A++	7,39	A+	4,2	1.5+1.5+2.5+6.0	A++	7,27	A+	4,56	2.0+2.0+3.5+7.1	A++	7,32	A+	4,58
2.0+2.0+2.5	A++	7,41	A+	4,22	1.5+1.5+2.5+7.1	A++	7,28	A+	4,58	2.0+2.0+4.2+4.2	A++	7,21	A+	4,51
2.0+2.0+3.5	A++	7,13	A+	4,13	1.5+1.5+3.5+3.5	A++	7,3	A+	4,41	2.0+2.0+4.2+5.0	A++	7,23	A+	4,55
2.0+2.0+4.2	A++	6,94	A+	4,2	1.5+1.5+3.5+4.2	A++	7,2	A+	4,46	2.0+2.0+4.2+6.0	A++	7,32	A+	4,59
2.0+2.0+5.0	A++	7,05	A+	4,16	1.5+1.5+3.5+5.0	A++	7,22	A+	4,5	2.0+2.0+4.2+7.1	A++	7,32	A++	4,61
2.0+2.0+6.0	A++	7,02	A+	4,24	1.5+1.5+3.5+6.0	A++	7,31	A+	4,56	2.0+2.0+5.0+5.0	A++	7,24	A+	4,58
2.0+2.0+7.1	A++	6,83	A+	4,28	1.5+1.5+3.5+7.1	A++	7,32	A+	4,58	2.0+2.0+5.0+6.0	A++	7,34	A++	4,62
2.0+2.5+2.5	A++	7,3	A+	4,23	1.5+1.5+4.2+4.2	A++	7,21	A+	4,51	2.0+2.5+2.5+2.5	A++	7,47	A+	4,43
2.0+2.5+3.5	A++	7,13	A+	4,16	1.5+1.5+4.2+5.0	A++	7,23	A+	4,55	2.0+2.5+2.5+3.5	A++	7,26	A+	4,43
2.0+2.5+4.2	A++	7,03	A+	4,22	1.5+1.5+4.2+6.0	A++	7,32	A+	4,59	2.0+2.5+2.5+4.2	A++	7,18	A+	4,48
2.0+2.5+5.0	A++	7,06	A+	4,19	1.5+1.5+4.2+7.1	A++	7,32	A++	4,61	2.0+2.5+2.5+5.0	A++	7,21	A+	4,51
2.0+2.5+6.0	A++	6,95	A+	4,27	1.5+1.5+5.0+5.0	A++	7,24	A+	4,58	2.0+2.5+2.5+6.0	A++	7,31	A+	4,57
2.0+2.5+7.1	A++	6,85	A+	4,3	1.5+1.5+5.0+6.0	A++	7,34	A++	4,62	2.0+2.5+2.5+7.1	A++	7,31	A+	4,59
2.0+3.5+3.5	A++	7,04	A+	4,06	1.5+1.5+5.0+7.1	A++	7,34	A++	4,64	2.0+2.5+3.5+3.5	A++	7,18	A+	4,43
2.0+3.5+4.2	A++	6,89	A+	4,14	1.5+1.5+6.0+6.0	A++	7,4	A++	4,66	2.0+2.5+3.5+4.2	A++	7,21	A+	4,48
2.0+3.5+5.0	A++	6,84	A+	4,19	1.5+2.0+2.0+2.0	A++	7,56	A+	4,37	2.0+2.5+3.5+5.0	A++	7,22	A+	4,51
2.0+3.5+6.0	A++	6,86	A+	4,27	1.5+2.0+2.0+2.5	A++	7,57	A+	4,39	2.0+2.5+3.5+6.0	A++	7,32	A+	4,57
2.0+3.5+7.1	A++	6,86	A+	4,3	1.5+2.0+2.0+3.5	A++	7,47	A+	4,39	2.0+2.5+3.5+7.1	A++	7,32	A+	4,59
2.0+4.2+4.2	A++	6,83	A+	4,2	1.5+2.0+2.0+4.2	A++	7,3	A+	4,44	2.0+2.5+4.2+4.2	A++	7,21	A+	4,53
2.0+4.2+5.0	A++	6,77	A+	4,25	1.5+2.0+2.0+5.0	A++	7,3	A+	4,48	2.0+2.5+4.2+5.0	A++	7,23	A+	4,56
2.0+4.2+6.0	A++	6,87	A+	4,33	1.5+2.0+2.0+6.0	A++	7,27	A+	4,54	2.0+2.5+4.2+6.0	A++	7,32	A++	4,61
2.0+4.2+7.1	A++	6,87	A+	4,36	1.5+2.0+2.0+7.1	A++	7,27	A+	4,56	2.0+2.5+5.0+5.0	A++	7,25	A+	4,59
2.0+5.0+5.0	A++	6,8	A+	4,3	1.5+2.0+2.5+2.5	A++	7,45	A+	4,41	2.0+2.5+5.0+6.0	A++	7,34	A++	4,63
2.0+5.0+6.0	A++	6,9	A+	4,38	1.5+2.0+2.5+3.5	A++	7,48	A+	4,41	2.0+3.5+3.5+3.5	A++	7,21	A+	4,43
2.0+5.0+7.1	A++	6,93	A+	4,41	1.5+2.0+2.5+4.2	A++	7,3	A+	4,46	2.0+3.5+3.5+4.2	A++	7,22	A+	4,48
2.0+6.0+6.0	A++	7,04	A+	4,44	1.5+2.0+2.5+5.0	A++	7,21	A+	4,5	2.0+3.5+3.5+5.0	A++	7,24	A+	4,51
2.0+6.0+7.1	A++	7,05	A+	4,47	1.5+2.0+2.5+6.0	A++	7,27	A+	4,56	2.0+3.5+3.5+6.0	A++	7,33	A+	4,57
2.5+2.5+2.5	A++	7,13	A+	4,25	1.5+2.0+2.5+7.1	A++	7,28	A+	4,58	2.0+3.5+4.2+4.2	A++	7,23	A+	4,53
2.5+2.5+3.5	A++	7,02	A+	4,18	1.5+2.0+3.5+3.5	A++	7,26	A+	4,41	2.0+3.5+4.2+5.0	A++	7,24	A+	4,56
2.5+2.5+4.2	A++	7,04	A+	4,24	1.5+2.0+3.5+4.2	A++	7,2	A+	4,46	2.0+3.5+5.0+5.0	A++	7,27	A+	4,59
2.5+2.5+5.0	A++	6,92	A+	4,21	1.5+2.0+3.5+5.0	A++	7,22	A+	4,5	2.0+4.2+4.2+4.2	A++	7,24	A+	4,57
2.5+2.5+6.0	A++	6,85	A+	4,29	1.5+2.0+3.5+6.0	A++	7,31	A+	4,56	2.0+4.2+4.2+5.0	A++	7,26	A++	4,6
2.5+2.5+7.1	A++	6,85	A+	4,32	1.5+2.0+3.5+7.1	A++	7,32	A+	4,58	2.5+2.5+2.5+2.5	A++	7,29	A+	4,44
2.5+3.5+3.5	A++	7,05	A+	4,09	1.5+2.0+4.2+4.2	A++	7,21	A+	4,51	2.5+2.5+2.5+3.5	A++	7,18	A+	4,44
2.5+3.5+4.2	A++	6,9	A+	4,16	1.5+2.0+4.2+5.0	A++	7,23	A+	4,55	2.5+2.5+2.5+4.2	A++	7,2	A+	4,49
2.5+3.5+5.0	A++	6,74	A+	4,21	1.5+2.0+4.2+6.0	A++	7,32	A+	4,59	2.5+2.5+2.5+5.0	A++	7,22	A+	4,53
2.5+3.5+6.0	A++	6,86	A+	4,29	1.5+2.0+4.2+7.1	A++	7,32	A++	4,61	2.5+2.5+2.5+6.0	A++	7,31	A+	4,59
2.5+3.5+7.1	A++	6,87	A+	4,32	1.5+2.0+5.0+5.0	A++	7,24	A+	4,58	2.5+2.5+2.5+7.1	A++	7,31	A++	4,6
2.5+4.2+4.2	A++	6,73	A+	4,23	1.5+2.0+5.0+6.0	A++	7,34	A++	4,62	2.5+2.5+3.5+3.5	A++	7,2	A+	4,44
2.5+4.2+5.0	A++	6,78	A+	4,28	1.5+2.0+5.0+7.1	A++	7,34	A++	4,64	2.5+2.5+3.5+4.2	A++	7,21	A+	4,49
2.5+4.2+6.0	A++	6,88	A+	4,35	1.5+2.0+6.0+6.0	A++	7,4	A++	4,66	2.5+2.5+3.5+5.0	A++	7,23	A+	4,53
2.5+4.2+7.1	A++	6,88	A+	4,38	1.5+2.5+2.5+2.5	A++	7,47	A+	4,43	2.5+2.5+3.5+6.0	A++	7,32	A+	4,59
2.5+5.0+5.0	A++	6,81	A+	4,32	1.5+2.5+2.5+3.5	A++	7,3	A+	4,43	2.5+2.5+3.5+7.1	A++	7,32	A++	4,6
2.5+5.0+6.0	A++	6,96	A+	4,4	1.5+2.5+2.5+4.2	A++	7,18	A+	4,48	2.5+2.5+4.2+4.2	A++	7,22	A+	4,54
2.5+5.0+7.1	A++	6,97	A+	4,43	1.5+2.5+2.5+5.0	A++	7,21	A+	4,51	2.5+2.5+4.2+5.0	A++	7,24	A+	4,58
2.5+6.0+6.0	A++	7,06	A+	4,46	1.5+2.5+2.5+6.0	A++	7,31	A+	4,57	2.5+2.5+4.2+6.0	A++	7,33	A++	4,62
2.5+6.0+7.1	A++	7,06	A+	4,49	1.5+2.5+2.5+7.1	A++	7,31	A+	4,59	2.5+2.5+5.0+5.0	A++	7,26	A++	4,6
3.5+3.5+3.5	A++	6,83	A+	4,09	1.5+2.5+3.5+3.5	A++	7,18	A+	4,43	2.5+3.5+3.5+3.5	A++	7,21	A+	4,44
3.5+3.5+4.2	A++	6,73	A+	4,16	1.5+2.5+3.5+4.2	A++	7,21	A+	4,48	2.5+3.5+3.5+4.2	A++	7,22	A+	4,49
3.5+3.5+5.0	A++	6,78	A+	4,21	1.5+2.5+3.5+5.0	A++	7,22	A+	4,51	2.5+3.5+3.5+5.0	A++	7,24	A+	4,53
3.5+3.5+6.0	A++	6,89	A+	4,29	1.5+2.5+3.5+6.0	A++	7,32	A+	4,57	2.5+3.5+3.5+6.0	A++	7,34	A+	4,59
3.5+3.5+7.1	A++	6,9	A+	4,32	1.5+2.5+3.5+7.1	A++	7,32	A+	4,59	2.5+3.5+4.2+4.2	A++	7,23	A+	4,54
3.5+4.2+4.2	A++	6,77	A+	4,23	1.5+2.5+4.2+4.2	A++	7,21	A+	4,53	2.5+3.5+4.2+5.0	A++	7,25	A+	4,58
3.5+4.2+5.0	A++	6,8	A+	4,28	1.5+2.5+4.2+5.0	A++	7,23	A+	4,56	2.5+4.2+4.2+4.2	A++	7,24	A+	4,59
3.5+4.2+6.0	A++	6,9	A+	4,35	1.5+2.5+4.2+6.0	A++	7,32	A++	4,61	3.5+3.5+3.5+3.5	A++			

Vantagens

Ícones nós preocupamo-nos



Sensor inteligente de 2 áreas

O caudal de ar é dirigido para uma área que não aquela em que a pessoa se encontra de momento. Se forem detectadas duas pessoas na divisão, o caudal de ar é projetado para longe dos ocupantes. Caso não sejam detectadas pessoas, a unidade irá comutar automaticamente para a definição de eficiência energética.



Sensor inteligente de 3 áreas

O caudal de ar é dirigido para uma área que não aquela em que a pessoa se encontra de momento. A deteção é feita em 3 direcções: esquerda, frontal e direita. Caso não sejam detetadas pessoas, a unidade irá comutar automaticamente para a definição de eficiência energética.



Sensor de movimento

O sensor detecta se alguém se encontra na divisão. Quando a divisão está vazia, a unidade comuta para o modo económico, após 20 minutos, e retoma o funcionamento normal quando alguém volta a entrar na divisão.



Modo Econo

Esta função diminui o consumo de energia para que possam ser utilizados outros aparelhos que necessitem de um maior consumo energético. Esta função permite também poupar energia.



Modo ausência

Durante a ausência, a temperatura interior pode ser mantida a um determinado nível.



Modo de funcionamento noturno

Poupa energia, evitando sobre-aquecimentos ou sobre-aquecimentos durante a noite.



Ventilação

A unidade de ar condicionado pode ser usada como ventilador, insuflando o ar sem arrefecer ou aquecer.



Poupança de energia durante o modo standby

O consumo de corrente é reduzido cerca de 80% ao funcionar em modo de standby. Caso não sejam detectadas pessoas durante mais de 20 minutos, o sistema comuta automaticamente para o modo de poupança de corrente.

Conforto



Modo conforto

A nova aba altera o ângulo de descarga horizontalmente para arrefecimento e para baixo verticalmente para aquecimento. Deste modo, evita-se que o ar frio ou quente sopre diretamente para as pessoas.



Silenciosa

As unidades interiores Daikin são silenciosas. E as unidades exteriores não perturbam a vizinhança.



Funcionamento silencioso da unidade interior

Reduz o som de funcionamento da unidade interior 3dBA. Esta função é útil ao estudar ou dormir.



Boost de Calor



Efeito Pavimento Radiante



Calor +

Controlo de humidade



Humidificação Ururu

A humidade é absorvida do ar exterior e distribuída uniformemente ao longo das áreas interiores.



Desumidificação

Permite que os níveis de humidade sejam reduzidos sem alterar a temperatura da divisão.



Desumidificação Sarara

Permite Reduz a humidade interior sem afetar a temperatura da divisão, misturando ar seco e fresco com ar quente.

Tratamento de ar



Flash streamer

O Flash Streamer gera electrões de alta velocidade que decompõem eficazmente odores e formaldeído.



Filtro de purificação do ar de titânio fotocatalítico

Remove as partículas suspensas no ar e decompõe os odores de forma a garantir um fornecimento ininterrupto de ar limpo.



Filtro prateado de purificação de ar

Remove as partículas suspensas no ar e decompõe os odores de forma a garantir um fornecimento ininterrupto de ar limpo.



Filtro de ar

Remove as partículas de poeira suspensas no ar para assegurar um fornecimento ininterrupto de ar limpo.

Caudal de ar



Oscilação automática vertical

Possibilidade de seleccionar o movimento vertical automático das alhetas para obter um fluxo de ar e uma distribuição de temperatura uniformes.



Caudal de ar 3-D

Esta função combina a oscilação automática Vertical e Horizontal para circular um fluxo de ar quente/fresco diretamente para os cantos, mesmo em espaços de grandes dimensões.

Controlo remoto e temporizador



Temporizador semanal

O temporizador pode ser regulado para iniciar o aquecimento ou arrefecimento a qualquer altura, diariamente ou semanalmente.



Temporizador de 24 horas

O temporizador pode ser regulado para iniciar o arrefecimento/ aquecimento a qualquer momento durante um período de 24 horas.



Temporizador

Permite predefinir o sistema de ar condicionado para arranque/ paragem numa altura especificada.



Controlador online via app

Controlador online (opcional): controle a unidade interior a partir de qualquer local através de smartphone, computador portátil, pc, tablet ou ecrã tátil.



Comando por infravermelhos

Comando por infravermelhos com LCD para arranque, paragem e regulação do ar condicionado à distância.



Controlo centralizado

Controlo centralizado para arranque, paragem e regulação de várias unidades de ar condicionado a partir de um ponto central.



Comando por cabo

Comando por cabo para arranque, paragem e regulação do ar condicionado à distância.

Outras funções



VRV para aplicação residencial

Podem ser ligadas até 9 unidades interiores (mesmo que sejam de diferentes capacidades e até à classe 7I) a uma única unidade exterior. Todas as unidades interiores podem ser operadas individualmente dentro do mesmo modo.



Compressor swing



Compressor parafuso



Kit bomba de condensados

Permite a drenagem de condensados na unidade interior.



Compressor scroll



Compressor centrífugo



Aplicação Multi-Split

Podem ser ligadas até 5 unidades interiores (mesmo que sejam de diferentes capacidades) a uma única unidade exterior. Todas as unidades interiores podem ser operadas individualmente dentro do mesmo modo.

CONDIÇÕES GERAIS DE VENDA

A Be Sunengy, Lda, reserva-se ao direito de modificar em qualquer momento, sem aviso prévio, o mencionado no presente documento. Todos os preços indicados na tabela, salvo erro ou omissão, anulam os publicados anteriormente.

Em todas as relações comerciais entre a Be Sunengy, Lda. e os seus clientes são aplicadas as seguintes Condições Gerais de Venda que se consideram aceites pelo cliente a partir do momento em que este faz um pedido à Be Sunengy, Lda.

1. Catálogos

1.1 As indicações constantes nos catálogos fornecidos pela Be Sunengy, Lda, são dadas a título meramente informativo.

1.2 Todas as especificações constantes nos catálogos podem ser modificadas sem aviso prévio, sendo essas alterações da inteira responsabilidade das marcas em questão.

2. Preços

2.1 Os preços de venda indicados nas nossas tabelas de preços estão sujeitos às taxas de IVA em vigor à data de aquisição.

2.2 A Be Sunengy, Lda reserva-se ao direito de alterar as condições gerais de venda e os preços dos produtos sem aviso prévio aos seus clientes.

Se o cliente não aceitar o novo preço poderá anular o pedido, enviando-nos a anulação do mesmo por escrito dentro de um prazo máximo de 5 dias úteis após a indicação do aumento. Passado este período considera-se que o cliente aceita plenamente o novo preço.

3. encomenda

3.1 Antes de efetuar uma encomenda sugerimos que estude as características técnicas dos materiais ao pormenor. Só desta forma poderá ter a garantia da performance real desse material.

3.2 As encomendas podem ser efetuadas por e-mail, telefone ou carta, em qualquer um dos casos serão processadas por ordem de chegada.

3.3 As encomendas serão consideradas válidas após confirmação por escrito.

3.4 Qualquer condição indicada pelo cliente na encomenda que não esteja incluída nas condições gerais de venda é considerada nula, salvo a nossa aprovação que deverá constar na aceitação da encomenda.

3.5 A Be Sunengy, Lda reserva-se ao direito de anular as encomendas pendentes de entrega quando o cliente não tenha cumprido, total ou parcialmente, anteriores contratos ou pagamentos.

4. Garantia

4.1 Os materiais comercializados pela Be Sunengy, Lda estão garantidos contra defeitos de fabrico pelo prazo de dois anos, exceto aqueles em que seja concedido prazo superior pela marca em questão, desde que sejam instalados de acordo com as normas em vigor e com as instruções do manual de instalação e utilização. Os coletores solares têm uma garantia de 5 e 10 anos conforme o modelo (assinalado na tabela de preços, catálogo ou manuais)

Os depósitos solares têm uma garantia de 2 e 5 anos conforme o modelo (assinalado na tabela de preços, catálogo ou manuais), desde que tenha havido o serviço de manutenção anual evidenciado devidamente assinado. A garantia dos coletores não abrange a quebra de vidros.

4.2 A garantia assegura unicamente a reposição do material sem qualquer responsabilidade acrescida.

4.3 A garantia não cobre situações onde os materiais apresentem danos por mau manuseamento, desgaste mecânico, utilização danosa dos produtos ou deterioração ocasionada por fatores atmosféricos.

As alterações de cor ou imperfeições na superfície do absorvedor que não influem de forma negativa, o funcionamento dos coletores também não estarão incluídos na garantia.

4.4 Para aplicação da garantia será necessário, em qualquer caso, o preenchimento do formulário de ocorrência, o mesmo será comunicado ao Fabricante que deliberará a sua aceitação ou não.

Para efeitos de garantia conta a data de emissão da fatura

As despesas para mão-de-obra, desmontagem e montagem de produtos em garantia serão a cargo do consumidor sem prejuízo dos direitos que lhe assistem perante a Be Sunengy, Lda.

5. Reclamações

5.1 Para além da garantia que cobre os nossos materiais, serão aceites as reclamações justificadas por erro na quantidade dos mesmos, qualquer ocorrência em relação ao fornecimento, embalagem, transporte, que nos forem comunicadas dentro de 2 dias úteis a partir da receção da mercadoria, caso contrário consideramos o material em conformidade e não aceitaremos qualquer reclamação posterior.

5.2 Os danos detetados na receção da mercadoria têm obrigatoriamente de ser assinalados na guia do transportador, caso contrário não será aceite a reclamação.

5.3 Em todas as reclamações relativas a faturação deverá ser colocada por escrito (documento de ocorrência) dentro do período de 15 dias úteis a contar da data de emissão das faturas.

6. Devoluções

Devido ao abuso por parte de alguns clientes na devolução de material em perfeito estado, ou porque não tiveram o cuidado de se munirem de informação prévia do produto, ou porque repetidamente devolvem material sem razão aparente, e dada a condição de fragilidade natural dos nossos materiais, decidimos exigir as seguintes condições para devolução:

6.1 Não se aceitam devoluções, exceto se expressamente autorizadas.

6.2 Não se aceitam devoluções de materiais quando fabricados com medidas e características especiais, ou seja, produtos fora dos nossos catálogos.

6.3 Junto à devolução deverá constar uma cópia do documento original, referente ao material em questão.

6.4 Os custos de transporte até às nossas instalações serão por conta do cliente, as devoluções que a Be Sunengy, Lda receba por correio ou transportadora só serão aceites se todas as despesas e portes já estiverem pagos.

6.5 No caso de deterioração da embalagem durante o transporte, ou mau manuseamento, os seus custos serão descontados na nota de crédito.

6.6 Em caso de deterioração, falta de componentes, manuseamento abusivo, ou mesmo desmontagem do material, não será admitida a dita devolução. Não será admitida nenhuma devolução de material se não forem cumpridas as condições acima descritas.

Nas devoluções autorizadas poderão ser deduzidos custos com receção, inspeção, ensaio e desvalorização a acordar, caso a caso, com o cliente.

7. Condições de Crédito e Pagamento

7.1 A Be Sunengy, Lda. tem a sua faturação assegurada por uma empresa seguradora de crédito, como tal, em caso de incumprimento do prazo de pagamento estabelecido, poderá a Be Sunengy, Lda. transferir para esta sociedade a responsabilidade de cobrança.

7.2 Todos os clientes ficam sujeitos a um limite de crédito a estabelecer pelo nosso Departamento Financeiro, em função de diversos fatores, tais como o historial da empresa, informações bancárias, comerciais, etc.

7.3 Enquanto não estiverem acordadas as condições comerciais, todo o material será enviado à cobrança.

7.4 Se o cliente optar por antecipar o pagamento para o ato de entrega da mercadoria, poderá beneficiar de um desconto financeiro previamente acordado, exceto nos casos em que tenha sido combinado o preço líquido dos materiais.

7.5 As condições de pagamento são as que figuram nas condições comerciais acordadas com o cliente, e também mencionadas na fatura.

7.6 Qualquer condição excepcional acordada terá que ser expressamente mencionada na encomenda enviada pelo cliente e aprovada pela Be Sunengy, Lda.

7.7 No caso de existir circunstâncias que nos levem a duvidar do bom pagamento, a Be Sunengy, Lda. poderá exigir pagamento adiantado.

7.8 Serão suspensos os fornecimentos a crédito aos clientes que se hajam constituído em mora em prazos superiores a 60 dias e/ou cujas forma de pagamento anteriores não tenham tido boa cobrança.

8. Prazos de entrega, entregas e transporte

8.1 As encomendas efetuadas em dias úteis até às 12 horas serão entregues num prazo máximo de 48 horas.

8.2 A Be Sunengy, Lda. assume a responsabilidade dos custos de distribuição

sempre que a encomenda ultrapasse o montante de 500€. Caso contrário serão pagos pelo destinatário (preços sob consulta) Para a região das Ilhas, o transporte será pago pelo destinatário (preços sob consulta).

8.3 Encomendas urgentes de pequeno volume enviadas por correio/transportadora terão um custo adicional a partir de 5€.

8.4 Recomenda-se a todos os clientes que verifiquem o estado da mercadoria no momento da descarga, para no caso de existirem anomalias serem imediatamente mencionadas nas guias da transportadora. Nestes casos a Be Sunengy, Lda. poderá, num prazo máximo de 5 dias úteis, proceder à resolução da respetiva reclamação.

8.5 As encomendas poderão ser realizadas em entregas parciais sendo neste caso o cliente informado antes da entrega.

8.6 Os prazos de entrega que constarão na nossa aceitação do pedido serão meramente indicativos. Os atrasos originados por causas de força maior, ou que não nos sejam diretamente imputáveis, não serão justificação para a anulação do pedido involuntariamente demorado.

8.7 O incumprimento do prazo de entrega não dará, em caso algum, direito a indemnização.

8.8 Salvo a existência de acordo específico com o cliente, o envio dos produtos será efetuado pelo meio e tarifa mais económicos.

9. Jurisdição

9.1 A Be Sunengy, Lda., tal como os seus clientes submetem-se incondicionalmente à jurisdição dos tribunais de Faro, renunciando a qualquer outro em caso de litígio.

Reserva de Propriedade

Os produtos entregues passam a ser propriedade do comprador, no momento em que tenham sido cumpridas todas as condições e compromissos que a Be Sunengy, Lda. possa exigir, em função do contrato de compra e venda celebrado e/ou em função dos serviços ou das atividades realizadas ou por realizar pela Be Sunengy, Lda.

Por consequência, o comprador não adquire a propriedade sobre os produtos até que não tenha sido realizado o pagamento integral de todas as importâncias e/ou despesas derivadas da sua relação comercial com a Be Sunengy, Lda., incluindo as reclamações acessórias, direitos a indemnizações e pagamento de cheques, letras de câmbio ou livranças.

O comprador deverá cooperar com a Be Sunengy, Lda. em todas as medidas que esta deseje adotar para proteger os produtos entregues e/ou em relação ao seu direito de propriedade sobre os mesmos.

A Be Sunengy, Lda. poderá exigir a devolução da mercadoria com reserva de propriedade, sem necessidade de determinar prazo específico ou rescindir contratualmente, caso o comprador se atrase no cumprimento das suas obrigações.



Sede: Centro Empresarial e Industrial de Loulé, Lote 7B	8100-302 Loulé	Tel. 289 422 119
Delegação de Faro: Rua José de Brito Júnior, n.º 12A	8005-442 Faro	Tlm. 914 318 158
Delegação da Maia: Rua Manuel Assunção Falcão, n.º 471	4475-041 Maia	Tel. 229 862 011

www.be-sunengy.pt